

UŽIVATELSKÝ MANUÁL

ProLite

LCD Monitor

ProLite TF2438MSC
ProLite TF2238MSC

Děkujeme moc za výběr iiyama LCD monitoru. Doporučujeme, abyste věnovali několik minut, před instalací zapnutím monitoru, k pečlivému pročtení komplexního návodu. Prosíme, mějte tuto příručku na bezpečném místě pro budoucí použití.

ČESKY

OZNAČENÍ CE PROHLÁŠENÍ O SHODĚ

Tento LCD monitor je v souladu s požadavky směrnice ES / EU 2014/30/EU "Směrnice EMC", 2014/35/EU "Směrnice pro nízké napětí", 2009/125/ES "ErP směrnice" a 2011/65/EU "RoHS směrnice".

Elektro-magnetická náchylnost byla zvolena na úrovni, která dává správnou funkci v obytných oblastech, podnikání a lehkých průmyslových areálech a malých podnicích, uvnitř i vně budov. Všechna místa pro provoz jsou charakterizována připojením k veřejné síti nízkého napětí napájení.

IYAMA CORPORATION: Wijkermeerstraat 8, 2131 HA Hoofddorp, The Netherlands

Model No. : PL2438M, PL2238M



Doporučujeme recyklaci použitého výrobku. Obrat'te se prosím na svého prodejce nebo iiyama servisní středisko. Recyklační informace získané přes internet, pomocí adresy: <https://iiyama.com>

Můžete se připojit na webovou stránku různých zemí.

- Vyhrazujeme si právo měnit specifikace bez předchozího upozornění.
- Všechny obchodní známky použité v této uživatelské příručce jsou majetkem příslušných vlastníků.
- Registrační číslo EPREL TF2438MSC-B1 : 1512520, TF2238MSC-B1 : 1518603

OBSAH

PRO VAŠÍ BEZPEČNOST	1
BEZPEČNOSTNÍ OPATŘENÍ.....	1
SPECIÁLNÍ POZNÁMKY K LCD MONITORŮM	3
ZÁKAZNICKÝ SERVIS.....	3
ČIŠTĚNÍ	3
PŘED POUŽITÍM MONITORU.....	4
VLASTNOSTI	4
KONTROLA OBSAHU BALENÍ.....	4
INSTALACE.....	5
OVLÁDACÍ PRVKY A KONEKTORY	7
PŘIPOJENÍ MONITORU : ProLite TF2438MSC	8
PŘIPOJENÍ MONITORU : ProLite TF2438MSC	9
NASTAVENÍ POČÍTAČE	11
OVLÁDÁNÍ MONITORU.....	13
NASTAVENÍ OBSAHU MENU.....	14
POHOTOVOSTNÍ FUNKCE.....	21
ŘEŠENÍ PROBLÉMŮ.....	22
INFORMACE O RECYKLACI.....	23
PŘÍLOHA	24
SPECIFIKACE : ProLite TF2438MSC-B1	24
SPECIFIKACE : ProLite TF2238MSC-B1	25
ROZMĚRY : ProLite TF2438MSC.....	26
ROZMĚRY : ProLite TF2238MSC.....	26
ODPOVÍDAJÍCÍ ČASOVÁNÍ	27

PRO VAŠÍ BEZPEČNOST

BEZPEČNOSTNÍ OPATŘENÍ

VAROVÁNÍ

PŘESTANTĚ POUŽÍVAT MONITOR V PŘÍPADĚ JAKÝCHKOLIV PROBLÉMŮ

Pokud si všimnete jakýchkoli abnormální jevů, jako je kouř, zvláštní zvuk nebo zplodiny, odpojte monitor a ihned se obraťte na svého prodejce nebo iiyama servisní středisko. Další použití může být nebezpečné a může způsobit požár nebo úraz elektrickým proudem.

NIKDY NEDEMOLUJTE KRYT DISPLEJE

Vysokonapěťové obvody uvnitř monitoru. Demontáž krytu se můžete vystavit nebezpečí požáru nebo úrazu elektrickým proudem.

NIKDY NEVKLÁDEJTE NĚJAKÉ PŘEDMĚTY DO MONITORU

Nepokládejte žádné pevné předměty nebo kapaliny, jako je voda do monitoru. V případě nehody, okamžitě monitor odpojte a obraťte se na svého prodejce nebo iiyama servisní středisko. Používání monitoru s jakýmkoliv předmětem uvnitř může způsobit požár, úraz elektrickým proudem nebo poškození.

UMÍSTĚTE MONITOR NA ROVNÝ A STABILNÍ POVRCH

Monitor může způsobit zranění, pokud spadne.

NEPOUŽÍVEJTE MONITOR V BLÍZKOSTI ZDROJE VODY

Nepoužívejte monitor, kde může být postříkán vodou či polit vodou. Může to způsobit požár nebo úraz elektrickým proudem.

POUŽÍVEJTE JEN PODPOROVANÝ NAPÁJECÍ ZDROJ

Ujistěte se, že monitor je používám pouze s určeným napájením. Použití nesprávného napětí může způsobit poruchu a může způsobit požár nebo úraz elektrickým proudem.

CHRAŇTE KABELY

Netahejte, neohýbejte napájecí a datový kabel. Nepokládejte na monitor nebo na kabely žádné jiné těžké předměty. V případě poškození, kabely mohou způsobit požár nebo úraz elektrickým proudem.

NEPŘÍZNIVÉ POVĚTRNOSTNÍ PODMÍNKY

Není vhodné používat monitor při těžké bouřce, může to způsobit poruchu. Také se doporučuje, abyste se nedotýkali zástrčky. Mohlo by dojít k úrazu elektrickým proudem.

UPOZORNĚNÍ

MÍSTO INSTALACE

Neinstalujte monitor, kde může dojít k náhlým změnám teploty, nebo ve vlhkém, prašném nebo zakouřeném prostředí, protože by mohlo dojít k požáru, úrazu elektrickým proudem nebo poškození. Měli byste se také vyhnout místům, kde slunce svítí přímo na monitoru.

NEUMISŤUJTE MONITOR DO NEBEZPEČNÝCH POZIC

Monitor se může převrhnout a způsobit zranění, pokud není vhodně umístěn. Dále se ujistěte, že nemáte na monitoru položené nějaké těžké předměty, a že všechny kabely jsou vedeny tak, že děti za ně nemohou tahat a způsobit si zranění.

DODRŽENÍ VENTILACE VZDUCHU

Ventilační otvory ochraňují monitor před přehřátím. Zakrytí otvorů může způsobit požár. Chcete-li zabezpečit dostatečnou cirkulaci vzduchu, umístěte monitor alespoň 10cm (nebo 4 palce) od všech stěn. V případě, že bude monitor nainstalován uvnitř kiosku nebo jiného zařízení, zkontrolujte, zda je k dispozici dostatečné větrání, aby nedošlo k přehřátí monitoru. V případě potřeby se obraťte na servisní středisko iiyama.

ODPOJTE KABELY PŘI MANIPULACI S MONITOREM

Když přesouváte monitor, vypněte síťový vypínač, odpojte monitor a ujistěte se, zda je signálový kabel odpojen. Pokud monitor neodpojíte, může dojít k požáru nebo úrazu elektrickým proudem.

ODPOJTE MONITOR ZE ZÁSUVKY

Pokud monitor nepoužíváte delší dobu, je doporučeno jej odpojit z elektrické sítě, aby se zabránilo nehodám.

DRŽTE ZÁSTRČKU PŘI ODPOJOVÁNÍ

Chcete-li odpojit napájecí kabel nebo signálový kabel, tahejte vždy za zástrčku. Nikdy netahejte za samotný kabel, může to způsobit požár nebo úraz elektrickým proudem.

NEDOTÝKEJTE SE ZÁSTRČKY MOKRÝMA RUKAMA

Při vytahování nebo zastrčení zástrčky mokřými rukama, může dojít k úrazu elektrickým proudem.

PŘI INSTALACI MONITORU NA VAŠEM POČÍTAČI

Ujistěte se, že počítač je dostatečně silný, aby unesl hmotnost monitoru, jinak může dojít k poškození počítače.

POZNÁMKA PRO POUŽITÍ 24/7

Tento produkt není speciálně určen pro použití 24/7 ve všech prostředích.

OSTATNÍ

ERGONOMICKÉ DOPORUČENÍ

Chcete-li odstranit únavu očí, neprovozujte monitor proti jasnému pozadí nebo v tmavé místnosti. Pro optimální pohodlí při sledování by monitor měl být těsně pod úrovní očí a ve vzdálenosti 40 - 60 cm (16-24 palec) od vašich očí. Při používání monitoru delší dobu se doporučuje přestávka deset minut každou hodinu, protože dlouhodobý pohled na obrazovku může způsobit únavu očí.

SPECIÁLNÍ POZNÁMKY K LCD MONITORŮM

Následující symptomy jsou normální u LCD monitorů a neznamenají problém.

POZNÁMKA

- Při prvním zapnutí LCD monitoru se nemusí obraz vejít na displej, protože typ počítače má nastavenou jinou pozici. V tomto případě nastavte pozici obrazu do správné polohy.
- Vzhledem k povaze podsvícení, může obrazovka při prvním použití blikat. Vypněte síťový vypínač a pak jej znovu zapněte, abyste se ujistili, že blikání zmizelo. Můžete zjistit mírně nerovnoměrný jas na obrazovce v závislosti na pracovní ploše, kterou používáte.
- Vzhledem k povaze LCD obrazovky, může přetrvat vjem původní obrazovky i po přepnutí obrazu, když je stejný obraz zobrazen hodiny. V tomto případě lze obrazovku obnovovat pomalu změnou obrazu nebo vypnutím na několik hodin.

ZÁKAZNICKÝ SERVIS

POZNÁMKA

- Máte-li vrátit přístroj do servisu a originální balení bylo zničeno, obraťte se prosím na svého prodejce nebo iiyama servisní středisko pro radu nebo náhradního balení.

ČIŠTĚNÍ

VAROVÁNÍ

- Pokud při čištění dostanou materiály nebo kapaliny, jako je voda, do monitoru, okamžitě odpojte napájecí kabel a obraťte se na svého prodejce nebo iiyama servisní středisko.

UPOZORNĚNÍ

- Z bezpečnostních důvodů vypněte hlavní vypínač a odpojte monitor před čištěním.

POZNÁMKA

- Pro ochranu LCD panelu, nepoškrábejte nebo neotírejte obrazovku tvrdými předměty.
- Nikdy nepoužívejte některé z následujících silných rozpouštědel. Ty mohou poškodit kryt a LCD displej.

Ředidlo	Spreji
Benzín	Vosk
Abrazivní čistič	Kyselé nebo alkalické rozpouštědlo

- Dotýkáním se krytu produkty vyrobenými z pryže nebo plastu po delší dobu, může dojít k degeneraci nebo ztráty barvy na krytu.

KRYT MONITORU

Skvrny lze odstranit hadříkem lehce navlhčeným ve slabém saponátu. Poté otřete kryt jemným suchým hadříkem.

DOTYKOVÁ OBRAZOVKA

Povrch dotykového displeje lze čistit měkkým čistým hadříkem navlhčeným v slabém komerčním čisticím prostředku pro mytí okenních skel nebo 50/50 směsi vody a isopropylalkoholu.

PŘED POUŽITÍM MONITORU

VLASTNOSTI

- ◆ Podporuje rozlišení až 1920 × 1080
- ◆ Vysoký kontrast 1000:1 (typický) / Jas 600cd/m² (typický), 525cd/m²(s dotykovým panelem)
- ◆ Digitální vyhlazování znaků
- ◆ Stereo reproduktory
2 × 2W Stereo reproduktory
- ◆ Pohotovostní funkce
- ◆ v souladu VESA Standard (100mm x 100mm)
- ◆ Zařízení splňuje normu IPX1 (pouze přední strana)

KONTROLA OBSAHU BALENÍ

Následující doplňky jsou součástí balíku. Zkontrolujte, zda jsou uzavřeny s monitorem. Pokud něco chybí nebo jsou poškozeny, obraťte se na prodejce nebo na regionální iiyama kancelář.

- | | | |
|--------------------|-------------------------|-------------------|
| ■ Napájecí kabel * | ■ HDMI kabel | ■ USB kabel |
| ■ Kryt kabelu | ■ Bezpečnostní příručka | ■ Rychlý průvodce |

UPOZORNĚNÍ

* Napájecí kabel uzavřený v 120V oblasti je 10A/125V. Pokud používáte napájení vyšší než toto, pak musí být použit napájecí kabel 10A / 250V. Nicméně, všechny garance a záruky jsou neplatné pro případné problémy nebo škody způsobené napájecím kabelem nebo AC Adaptér, který není součástí balení iiyama.

Při schváleném napájecím kabelu větší nebo rovno H05VVf, musí být použito 3G, 0,75mm².

INSTALACE

UPOZORNĚNÍ

- Před montáží tohoto monitoru se prosím ujistěte, že je zeď nebo vestavěná skříňka dostatečně silná na to, aby udržela potřebnou hmotnost obrazovky a přimontování.

< MONTÁŽ NA STĚNU NEBO VESTAVĚNÁ SKŘÍŇKA >

UPOZORNĚNÍ

Pokud chcete monitor Montáž na stěnu nebo vestavěná skříňka, s ohledem na tloušťku montážní konstrukce se k upevnění monitoru používá šrouby M4 (4 kusy) o délce L 7 nebo 9mm*(VESA montážní otvory). Použití delšího šroubu může způsobit úraz elektrickým proudem nebo poškození zařízení, protože delší šroub se může dostat do kontaktu s elektrickými komponenty uvnitř monitoru.

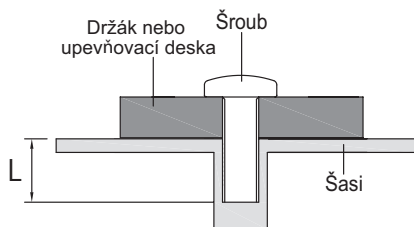

* L=7mm : ProLite TF2238MSC

L=9mm : ProLite TF2438MSC

< VESTAVĚNÉ ZAŘÍZENÍ >

UPOZORNĚNÍ

- Tento výrobek není určen k použití v prostředí s vysokými teplotami. Pokud výrobek umístíte do venkovní skříňky, musíte do ní instalovat větrací otvory a ventilátory, abyste za každých okolností zachovali teplotu pod limitem stanoveným v technických specifikacích výrobku.

< OTÁČENÍ OBRAZOVKY >

Displej je navržen tak, aby byl kompatibilní v režimech na krajina i na portrét.

Grafická karta pro zobrazení na výšku bude potřebná pro otáčení obrazu na obrazovce.

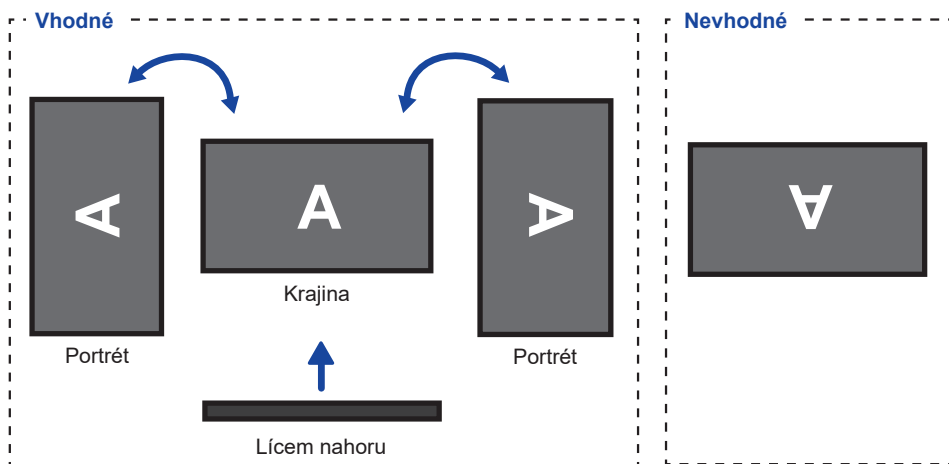

OVLÁDACÍ PRVKY A KONEKTORY

<Přední>

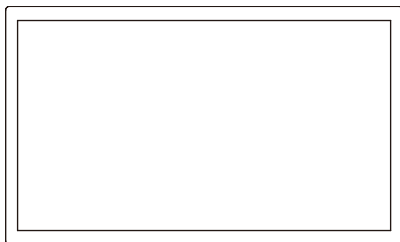

● ProLite TF2438MSC

<Zadní>

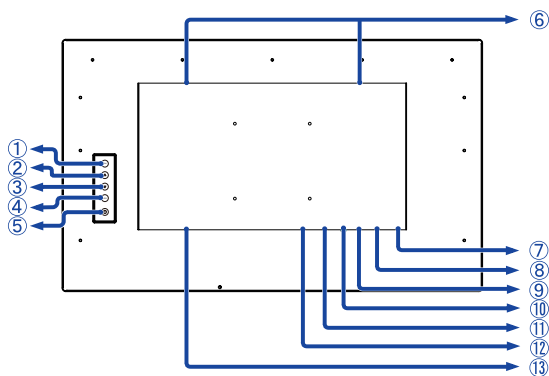

- ① Menu tlačítko (MENU)
- ② Nahoru / Eco tlačítka (△)
- ③ Hlasitosti tlačítka (▽)
- ④ Enter / Volba vstupů (ENTER)
- ⑤ Vypínač (⏻)
- ⑥ Reproduktoři
- ⑦ Indikátor napájení

POZNÁMKA

Modrá: Normální provoz
Oranžová: Pohotovostní režim

- ⑧ USB-DOWN konektor (USB3,2 Gen 1: 5Gbps, 5V, 900mA)
- ⑨ USB-UP konektor (PC USB)
- ⑩ Konektor pro sluchátka (EARPHONE)
- ⑪ HDMI konektor (HDMI)
- ⑫ DisplayPort konektor (DP)
- ⑬ AC konektor (~ : Střídavý proud) (AC IN)

● ProLite TF2238MSC

<Zadní>

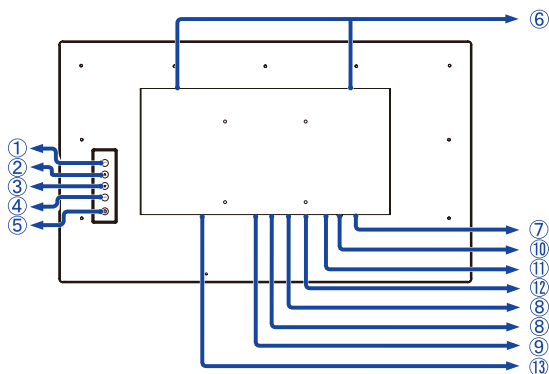

PŘIPOJENÍ MONITORU : ProLite TF2438MSC

- 1 Ujistěte se, že počítač i monitor jsou vypnuté.
- 2 Připojte počítač k monitoru pomocí odpovídajícího kabelu.
- 3 Připojte počítač k monitoru pomocí kabelu USB.
- 4 Připojte napájecí kabel k monitoru a poté do elektrické sítě.
- 5 Zapněte monitor a počítač.

POZNÁMKA

- Ujistěte se, že instalace budovy má jistič 120 / 240V, 20A (maximum).
- Signální kabely pro připojení počítače a monitoru se mohou lišit v závislosti na typu použitého počítače. Nesprávné připojení může způsobit vážné poškození jak na monitoru, tak i na počítači. Kabel, který je dodán s monitorem, je určen pro standardní konektor. Pokud je zapotřebí speciální kabel, obraťte se na místního prodejce nebo regionální iiyama kancelář.
- Ujistěte se, že jste utáhli prsty šrouby na obou koncích kabelu signálu.
- Připojovací zařízení třídy 1 typu A musí být připojeno k ochrannému vodiči.
- Zásuvka musí být instalována v blízkosti zařízení a musí být snadno přístupná.
- Výrazný akustický tlak u ucha / sluchátek může způsobit poškození sluchu / ztrátu sluchu.
- Během zapínání napájení se nedotýkejte rukou povrchu dotykového panelu. Mohlo by dojít k poruše dotykového panelu.

[Příklad připojení]

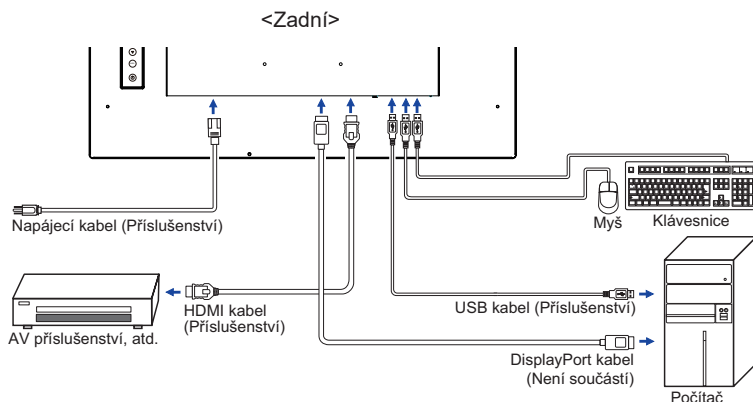

PŘIPOJENÍ MONITORU : ProLite TF2438MSC

- ① Ujistěte se, že počítač i monitor jsou vypnuté.
- ② Připojte počítač k monitoru pomocí odpovídajícího kabelu.
- ③ Připojte počítač k monitoru pomocí kabelu USB.
- ④ Připojte napájecí kabel k monitoru a poté do elektrické sítě.
- ⑤ Zapněte monitor a počítač.

POZNÁMKA

- Ujistěte se, že instalace budovy má jistič 120 / 240V, 20A (maximum).
- Signální kabely pro připojení počítače a monitoru se mohou lišit v závislosti na typu použitého počítače. Nesprávné připojení může způsobit vážné poškození jak na monitoru, tak i na počítači. Kabel, který je dodán s monitorem, je určen pro standardní konektor. Pokud je zapotřebí speciální kabel, obraťte se na místního prodejce nebo regionální iiyama kancelář.
- Ujistěte se, že jste utáhli prsty šrouby na obou koncích kabelu signálu.
- Připojovací zařízení třídy 1 typu A musí být připojeno k ochrannému vodiči.
- Zásuvka musí být instalována v blízkosti zařízení a musí být snadno přístupná.
- Výrazný akustický tlak u ucha / sluchátek může způsobit poškození sluchu / ztrátu sluchu.
- Během zapínání napájení se nedotýkejte rukou povrchu dotykového panelu. Mohlo by dojít k poruše dotykového panelu.

[Příklad připojení]

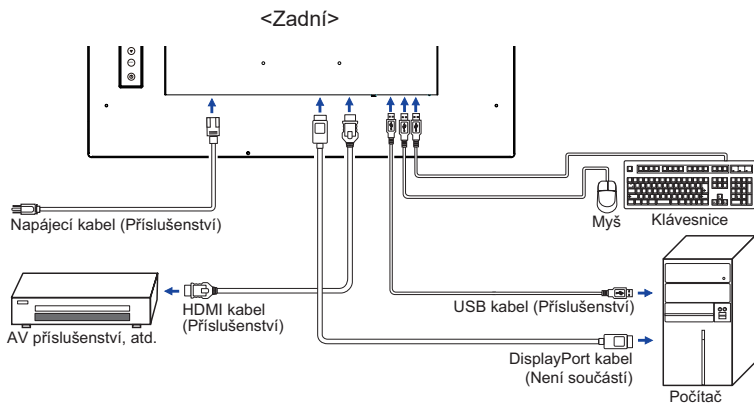

[Nasazování a snímání kabelového krytu]

Položte měkký hadřík na stůl předem, aby se zabránilo poškrábání monitoru. Položte monitor na stůl čelní stranou dolů.

< Nasazování >

- 1 Odstraňte šroub z monitoru, jak je uvedeno v kroku 1.

Krok 1

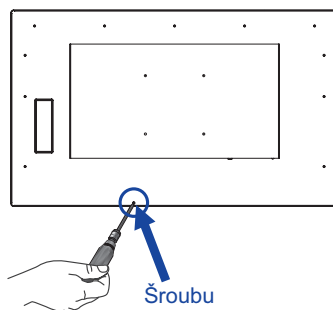

- 2 Připojte kabely, jak je uvedeno v kroku 2, umístěte kryt kabelů a upevněte jej pevně pomocí šroubu.

Krok 2

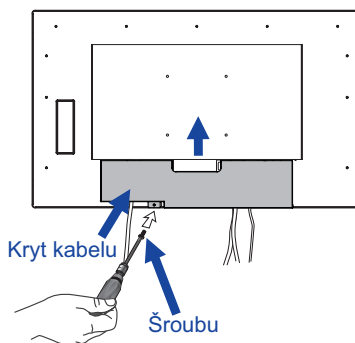

< Snímání krytu >

- 1 Odstraňte šroubu a kryt kabelu, jak je uvedeno v kroku 3.

Krok 3

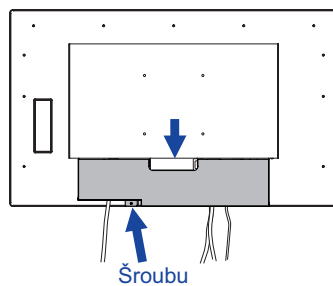

NASTAVENÍ POČÍTAČE

■ Načasování signálu

Změna požadované načasování signálů, jsou uvedeny na straně 27: Vhodné načasování.

■ TOUCH podpora operačního systému

	Myš	Digitizér	Gesta*
Windows8/8.1/10/11	×	○	○
Windows7	×	○	○
Windows Vista	×	○	×
Windows XP	○	×	×
Mac OS/OS X	×	×	×
Linux	△	×	×
Android	×	×	×
Funkce	Kliknutí Táhnutí Dvojkliknutí	Mihnutí Vizuální zpětná vazba	Digitizér funkce Stisknutí & Klepnutí, Rotace, Zoom-in / out

Další verze OS, jenž nejsou uvedeny, nejsou podporovány.

○ : Podporová × : Není podporován △ : Záleží na tom, která verze OS podporuje Linux

* Gesta mohou být podporovány aplikačními programy.

■ V režimu duální obrazovky klepněte na Nastavení vstupu

① Nejprve připojte primární monitor k počítači.

Nastavte Ovládací panely > Hardware a zvuk > Nastavení počítače Tablet PC > Displej > Nastavení.

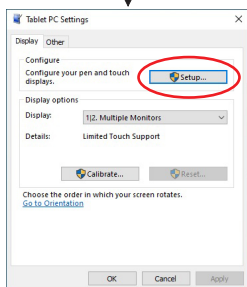
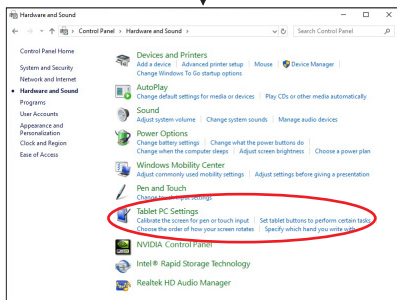
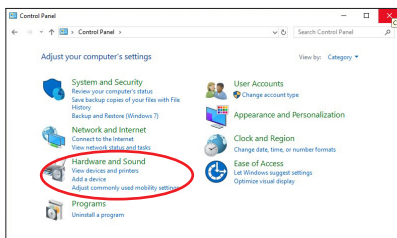

Na obrazovce se objeví následující zpráva. Postupujte podle pokynů.

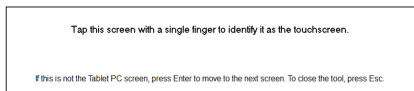

② Po nastavení ①, připojte druhý monitor a proveďte instalaci jako v ①.

POZNÁMKA

Monitory jsou rozpoznávány jako duální displeje a dotykové ovládání nelze provádět na dvou monitorech současně. Dotykovou operaci můžete provádět pouze na jednom z monitorů.

OVLÁDÁNÍ MONITORU

Chcete-li vytvořit co nejlepší obraz, Váš iiyama LCD monitor byl nastaven ve výrobním závodě s KOMPATIBILNÍ NAČASOVÁNÍ, které je vyobrazeno na straně 27. Jste také schopni nastavit obraz tlačítkem podle pokynů uvedených níže.

- 1 Stiskněte tlačítko MENU pro spuštění funkce OSD menu. K dispozici jsou další položky nabídky, které lze přepínat pomocí ▲ / ▼ tlačítka.



- 2 Vyberte položku menu, která obsahuje ikonu nastavení týkající se nastavení, které chcete dělat. Stiskněte tlačítko ENTER. Potom pomocí tlačítek ▲ / ▼ zvýrazněte ikonu požadovaného nastavení.
- 3 Znovu stiskněte tlačítko ENTER. Pomocí tlačítek ▲ / ▼ zvolte vhodnou úpravu nebo nastavení.
- 4 Stiskněte tlačítko MENU pro odchod z menu a nastavení, která jste právě udělali. Proběhne automatické uložení.

Například pro korekci OSD svislé polohy zvolte položku Menu OSD a poté stiskněte tlačítko ENTER.

Pak vyberte V. Pozice pomocí tlačítka ▲ / ▼. Znovu stiskněte tlačítko ENTER.

Potom pomocí tlačítek ▲ / ▼ pro změnu nastavení OSD vertikální polohy. OSD vertikální poloha displeje by se měla odpovídajícím způsobem měnit, když děláte to.

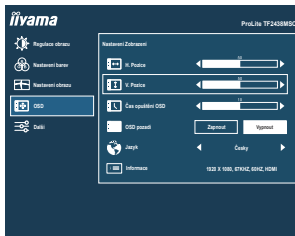

Stiskněte nakonec tlačítko MENU při skončení, všechny změny se uloží do paměti.

POZNÁMKA

- Pokud jsou tlačítka operace přerušena během nastavování nebo když čas nastavený pro OSD Time Out uplynul, OSD zmizí. Stiskněte tlačítko MENU pro rychlé vypnutí OSD.
- Jakékoli změny se automaticky uloží do paměti, když OSD zmizí. Je třeba se vyvarovat vypnutí napájení při používání nabídky.
- Všechny úpravy mají pouze jedno nastavení, které se vztahuje na všechny časování signálu.

NASTAVENÍ OBSAHU MENU



Regulace obrazu Picture Adjust

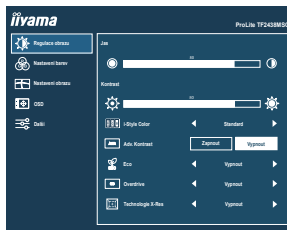

Úprava položek	Problém / Možnost	Tlačítko ke stisknutí
Jas *1,2 Brightness	Příliš tmavá Příliš světlá	← ▲ ← ▼
Kontrast *1 Contrast	Příliš matné Příliš intenzivní	← ▲ ← ▼
i-Style Color *1,2,3 i-Style Color	Vypnout Off	Návrat do stavu nastaveného úpravou barev kromě i-Style Color.
	Standard Standard	Pro obecné prostředí Windows a výchozí nastavení monitoru.
	Hra Game	Pro PC herní prostředí.
	Kino Cinema	Pro filmové a video prostředí.
	Scénérie Scenery	Pro zobrazení venkovní scénérie obrázků.
	Text Text	Pro editaci textu a obrazu v prostředí textového editoru.
Adv. Kontrast *1 Adv. Contrast	Zapnout On	Zvýšený Kontrastní Poměr
	Vypnout Off	Typický Kontrastní Poměr
Eco *1 Eco	Vypnout Off	Normální
	Režim1 Mode1	Jas podsvícení je snížen.
	Režim2 Mode2	Jas podsvícení je snížen více než Režim1.
	Režim3 Mode3	Jas podsvícení je snížen více než Režim2.

POZNÁMKA

Adv. Kontrast nastavuje jas v závislosti na obrazu a zlepšuje kontrastní poměr během pohybu hraní.
Kontrast, Jas, i-Style Color, Eco, Gamma a Color Temp. nelze upravit a vybrat, zatímco je Adv. Kontrast aktivní.

Přímo

Přímo



Můžete přejít na položky menu a zobrazit stupnici nastavení přímo pomocí následujícího tlačítka operace.

- Eco : Stiskněte tlačítko ▲, kdy není menu zobrazeno.

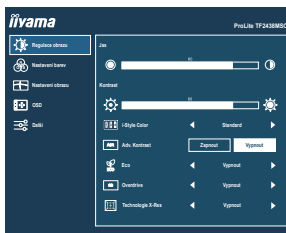

Regulace obrazu Picture Adjust



Úprava položek	Problém / Možnost	Tlačítko ke stisknutí
Overdrive *4 Overdrive	Vypnout Off / 1 / 2 / 3 / 4 / 5 To povede ke zlepšení šedé úrovně doby odezvy panelu LCD. A vyšší úroveň výsledku v rychlejších čase odezvy.	  
Technologie X-Res X-res Technology	Vypnout Off	Normální
	Měkký Soft	Zvýraznit okraj obrazu.
	Střední Middle	Zvýraznit okraj obrazu více než při Měkký možnosti.
	Tvrď Hard	Zvýraznit okraj obrazu více než při Střední možnosti.

*1 Dostupnost každé položky závisí na aktivované položce. Další informace naleznete na straně 20 Matice korelace funkcí.

*2 Slouží k nastavení Jas při použití monitoru v temné místnosti, když obrazovka je příliš světlá.

*3 Nastavení i-Style Color je zakázáno, pokud je Redukce modrého světla aktivován.

*4 Je-li aktivován Overdrive, určitá úroveň obrazu bude zachována.



Nastavení barev ^{*1} Color Settings

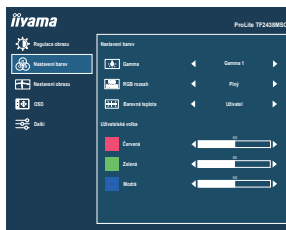

Úprava položek	Problém / Možnost		Tlačítko ke stisknutí
Gamma ^{*2} Gamma	Gamma 1 Gamma 1	Vysoký kontrast	
	Gamma 2 Gamma 2	Normální	
	Gamma 3 Gamma 3	Tmavý	
RGB rozsah RGB Range	Plný Full	Pro plný rozsah barevné škály signálu	
	Omezený Limited	Pro omezený rozsah barevné škály signálu	
Barevná teplota ^{*2} Color Temp.	Uživatel User	Červená	Příliš slabý
		Zelená	
		Modrá	
	Studená Cool	Studená barva	
	Normální Normal	Normální barva	
Teplá Warm	Teplá barva		



^{*1} Color Settings je zakázáno, pokud je Redukce modrého světla aktivován.

^{*2} Dostupnost každé položky závisí na aktivované položce. Další informace naleznete na straně 20 Matice korelace funkcí.

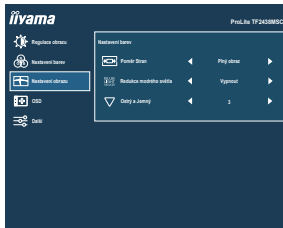

Nastavení barev Image Settings











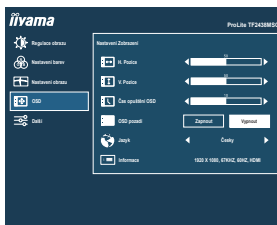



Úprava položek	Problém / Možnost	Tlačítko ke stisknutí
Poměr Stran * ¹ Video Mode Adjust	Plný obraz Full	Rozšíření displeje
	Formát obraz Aspect	Rozšíření zobrazení
Redukce modrého světla * ² Blue Light Reducer	Vypnout Off	Normální
	Režim1 Mode1	Modré světlo je sníženo.
	Režim2 Mode2	Modré světlo je sníženo více než Režim 1.
	Režim3 Mode3	Modré světlo je sníženo více než Režim 2.
Ostrý a Jemný * ¹ Sharp and Soft	1 / 2 / 3 / 4 / 5 / 6 Můžete změnit kvalitu obrazu od 1 do 6 (ostré do měkké). Jedním stisknutím tlačítka ▲ pro změnu kvality obrazu v číselném pořadí. Stisknutím tlačítka ▼ můžete změnit kvalitu obrazu v opačném číselném pořadí.	  

*¹ Je možno zobrazit ve středu obrazovky s poměrem stran 4:3, 5:4 nebo 16:10, když vstupní video rozlišení je 4:3, 5:4 nebo 16:10.





Pokud je zachováno škálování displeje nebo je zvolen režim škálování nebo možnost škálování na GPU, bude tato funkce povolena.

*² Redukce modrého světla nemůže být povolena, pokud i-Style Color, Adv. Kontrast nebo Eco jsou povoleny.

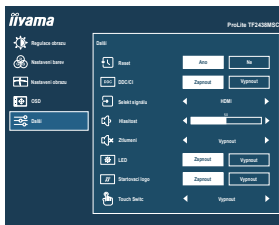

Úprava položek	Problém / Možnost	Tlačítko ke stisknutí		
H. Pozice OSD Horizontal Position	OSD je příliš vlevo OSD je příliš vpravo	   		
V. Pozice OSD Vertical Position	OSD je příliš nízké OSD je příliš vysoké	   		
Čas opuštění OSD OSD Time	Můžete nastavit dobu trvání OSD menu. Rozmezí 5 až 60 sekund.	  		
OSD pozadí OSD Background	Zapnout On Pozadí OSD je průhledný režim.			
	Vypnout Off Přeladit pozadí OSD.			
Jazyk Language	English	Angličtina	Česky	Česky
	Français	Francouzština	Italiano	Italština
	Deutsch	Němčina	Русский	Ruština
	Nederlands	Holandština	日本語	Japonština
	Polski	Polština		
Informace Display Information	Zobrazuje informace o aktuálním vstupním signálu přicházející z grafické karty v počítači. POZNÁMKA Najděte uživatelskou příručku grafické karty k dalším informacím o změně rozlišení a obnovení.			



Úprava položek	Problém / Možnost	Tlačítko ke stisknutí
Reset Reset	Ano Yes	Nastavení továrních dat je obnoveno.
	Ne No	Návrat do menu.
DDC/CI DDC/CI	Zapnout On	DDC/CI je zapnuto.
	Vypnout Off	DDC/CI je vypnuto.
Selekt signálu Signal Select	Auto Auto	Vyberte vstupní signál automaticky.
	VGA	Vyberte analogový vstup.
	HDMI	Vyberte digitální(HDMI) vstup.
	DisplayPort	Vyberte digitální(DisplayPort) vstup.
POZNÁMKA	U vybraného Auto, bude automaticky vybrán, je-li k dispozici jen jeden zdroj. Vstupní zdroj je pevně stanoven, není vybrán automaticky, když jsou HDMI a DisplayPort vybrány.	
Hlasitost Volume	Příliš měkké	 
	Příliš hlasitý	 
Ticho (Silence) Mute	Zapnout On	Vypněte zvuk dočasně.
	Vypnout Off	Vraťte hlasitost na předchozí úroveň.
LED LED	Zapnout On	Indikátor napájení je zapnut.
	Vypnout Off	Indikátor napájení je vypnut.
POZNÁMKA	Vypněte indikátor napájení, když Vás obtěžuje jeho světlo.	
Startovací logo Opening Logo	Zapnout On	iiyama logo se zobrazí, když je monitor zapnutý.
	Vypnout Off	iiyama logo se nezobrazuje, když je monitor zapnutý.
Touch Switch * Touch Switch	Vypnout Off	Normální dotyk (holýma rukama nebo stylusem)
	Rukavice Glove	Dotkněte se v rukavicích (Podporuje tloušťku + 2 mm)
	Voděodolný Waterproof	Dotykový režim je povolen i v případě, že na povrchu dotykového panelu zůstávají kapky vody.

* Po dokončení instalace monitoru zapněte napájení a nastavte dotykový spínač. Zapnutí napájení a nastavení dotykového spínače před instalací monitoru může způsobit nesouosost nebo poruchu dotykové kalibrace. Kompatibilní rukavice jsou vodivé latexové rukavice. Maximální počet dotykových bodů se mění v závislosti na zvoleném režimu.

Max. kontaktní body	
Vypnout(Normální)	10
Rukavice	10
Voděodolný	10

Přímo

Můžete přejít na položky menu a zobrazit možnosti nastavení obrazovky nebo stupnici nastavení přímo pomocí následujícího tlačítka operace.

- Hlasitost: Stiskněte tlačítko ▼, kdy není menu zobrazeno.
- Ztlumení: Stisknutím a podržením tlačítka ▼ na 2 vteřiny, když není menu zobrazeno. Ztišit a Nahlas se přepne stisknutím tlačítka ▼ následně.
- Selekt signálu: Stiskněte tlačítko ENTER, když MENU není zobrazeno, to ukáže následující MENU.



● Zámek Režimu

<OSD>

Stisknutím a podržením tlačítka MENU po dobu 5 sekund se menu nezobrazí, bude uzamčen / odemčen funkci OSD Lock.

<Vypínač>

Stisknutím a podržením tlačítka ENTER po dobu 5 sekund se menu nezobrazí, bude uzamčen / odemčen funkci Power Lock.

■ Matice korelace funkcí

Vybraná položka Aktivovaná položka	Obrázek					Teplota barev	
	Kontrast	Jas	i-Style Color	Adv. Kontrast	Eco	Gamma	Teplota barev
i-Style Color	–	–	/	–	–	–	✓
Adv. Kontrast	–	–	–	/	–	–	–
Eco	✓	–	✓	✓	/	✓	✓

✓ : Dostupný

– : Není dostupný

POHOTOVOSTNÍ FUNKCE

Tento produkt je vybaven funkcí pohotovostního režimu. Pokud je aktivován, automaticky sníží zbytečnou spotřebu energie monitoru, když není počítač používán.

K dispozici je krok pohotovostním monitoru, jak je popsáno níže. Funkce pohotovostním, včetně všech nastavení časovače, je nakonfigurován v operačním systému. Zkontrolujte příručku k operačnímu systému a informujte se o tom, jak může být nakonfigurován.

■ Pohotovostní režim

Když je video signál z počítače jsou vypnuty, monitor přejde do pohotovostního režimu, který snižuje spotřebu energie na méně než 1,5 W*. Obrazovka ztmavne a indikátor napájení se změní na oranžovou. Od pohotovostním režimu se obraz objeví v několika sekundách, když se dotknete klávesnice nebo myši.

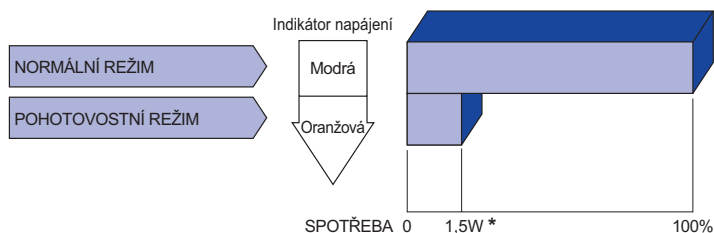

* Když nejsou připojena zařízení USB.

ŘEŠENÍ PROBLÉMŮ

Pokud monitor nefunguje správně, postupujte podle níže uvedených kroků pro možné řešení problému.

1. Proveďte úpravy popsané v OVLÁDÁNÍ MONITORU, v závislosti na problému, který máte. Pokud monitoru nefunguje obraz, přejděte na 2.
2. Podívejte se na následující body, pokud nemůžete najít příslušnou položku v OVLÁDÁNÍ MONITORU, nebo v případě, že problém přetrvává.
3. Pokud jste se setkali s problémem, který není popsán níže, nebo nemůžete problém opravit, ukončete používání monitoru a obraťte se na svého prodejce nebo iiyama servisní středisko pro další pomoc.

Problém

Kontrola

- ① Nezobrazí se obraz.

(Indikátor napájení se nerozsvítí.)

- Napájecí kabel je pevně usazen v patici.
- Spínač napájení je zapnutý.
- AC zásuvka je pod napětím. Prosím, zkontrolujte s jiným zařízením.

(Indikátor napájení je modrý.)

- Je-li spořič obrazovky v aktivním režimu, dotkněte se klávesnice nebo myši.
- Zvyšte kontrast a / nebo jas.
- Počítač je zapnutý.
- Signální kabel je správně připojen.
- Signální načasování počítače je v specifikaci monitoru.

(Indikátor napájení svítí oranžově.)

- Pokud je monitor v pohotovostním režimu, dotkněte se klávesnice nebo myši.
- Počítač je zapnutý.
- Signální kabel je správně připojen.
- Signální načasování počítače je v specifikaci monitoru.

- ② Obrazovka není synchronizována.

- Signální kabel je správně připojen.
- Signální načasování počítače je v specifikaci monitoru.

- ③ Pozice obrazu není ve středu.

- Signální načasování počítače je v specifikaci monitoru.

- ④ Obrazovka je příliš světlá nebo příliš tmavá.

- Video výstup počítače je ve specifikaci monitoru.

- ⑤ Obrazovka se třese.

- Napájecí napětí je ve specifikaci monitoru.
- Signální načasování počítače je v specifikaci monitoru.

- ⑥ Žádný zvuk.

- Audio zařízení (počítač atd.) je zapnuto.
- Audio kabel je správně připojen.
- Hlasitost je nastavena.
- Ticho je Vypnout.
- Audio výstup zařízení je ve specifikaci monitoru.

Problém

Kontrola

- | | |
|---|--|
| ⑦ Zvuk je příliš hlasitý nebo příliš tichý. | <input type="checkbox"/> Audio výstup zařízení je ve specifikaci monitoru. |
| ⑧ Ozývá se podivný zvuk. | <input type="checkbox"/> Audio kabel je správně připojen. |
| ⑨ Dotyková obrazovka nereaguje. | <input type="checkbox"/> Kabel USB je pevně zastrčen do zásuvky.
<input type="checkbox"/> Ovládací software dotykové obrazovky je instalován. |
| ⑩ Poloha dotyku se neposunuje. | <input type="checkbox"/> Kalibrační funkce je nastavena správně. |

INFORMACE O RECYKLACI

Pro lepší ochranu životního prostředí, prosím, nevyhazujte Váš monitor.
Prosím navštivte naše webové stránky: <https://iiyama.com> pro recyklaci monitoru.

PŘÍLOHA

Design a technické údaje se mohou změnit bez předchozího upozornění.

SPECIFIKACE : ProLite TF2438MSC-B1

Dotyková obrazovka	Technologie	Kapacitní 10pt dotyková
	Propustnost světla	87%
	Tvrдость	7H
	Celková tloušťka	3,6mm
	Komunikační systém	USB
Velikost kategorie		24"
LCD Panel	Technologie panelu	IPS
	Velikost	Úhlopříčka: 23,8" (60,47cm)
	Rozteč bodů	0,2745mm H × 0,2745mm V
	Jas	600cd/m ² (typický), 525cd/m ² (s dotykovým panelem), 285cd/m ² (Výchozí / Úspora energie)
	Kontrastní poměr	1000 : 1 (typický: s dotykovým panelem)
	Pozorovací úhel	Vpravo / Vlevo: 89 stupňů na každou stranu, nahoru / dolů: 89 stupňů na každou stranu (typický)
	Doba odezvy	14ms (typický), 5ms (šedá-šedá)* ³
Barvy displeje		Přibližně 16,7M
Sync Frequency		HDMI: Horizontální: 30,0-83,0kHz, Vertikální: 50-76Hz DisplayPort: Horizontální: 30,0-83,0kHz, Vertikální: 55-76Hz
Nativní rozlišení		1920 × 1080, 2,1 MegaPixelů
Podporované max. rozlišení		1920 × 1080 60Hz
Vstupní konektor		HDMI, DisplayPort
Vstupní video signál		HDMI, DisplayPort
USB Standard		USB3,2 Gen 1 (5Gbps, DC5V, 900mA)
Počet USB portů Tvar konektoru		1 Upstream : Serie B 2 Downstream : Serie A
Konektor pro sluchátka		ø 3,5mm mini jack (Stereo)
Reproduktory		2W × 2 (Stereo reproduktory)
Maximální velikost obrazovky		527,04mm Š × 296,46mm V / 20,7" Š × 11,7" V
Napájení		100-240VAC, 50/60Hz, 0,8A
Spotřeba energie* ¹		22W typický, Pohotovostním režimu: max. 1,5W, Vypnuto režim: max. 0,3 W
Rozměry / Hmotnost netto		561,5 × 337,0 × 47,5mm / 22,1 × 13,3 × 1,9" (Š×V×H) 6,5kg / 14,3lbs
Provozní prostředí	Provoz:	Teplota 5 až 35 ° C / 41 až 95 ° F Vlhkost 10 až 80% (bez kondenzace)
	Skladování:	Teplota -20 až 60°C / -4 až 140°F Vlhkost 10 až 90% (bez kondenzace)
Schválení		CE, UKCA, TÜV-Bauart, EAC, IPX1* ²

POZNÁMKA

*¹ Periferní a zvukové zařízení USB není připojeno.

*² Zařízení splňuje normu IPX1 : pouze přední strana

*³ Při nastavení Over drive 5.

SPECIFIKACE : ProLite TF2238MSC-B1

Dotyková obrazovka	Technologie	Kapacitní 10pt dotyková
	Propustnost světla	87%
	Tvrdost	7H
	Celková tloušťka	3,6mm
	Komunikační systém	USB
Velikost kategorie		22"
LCD Panel	Technologie panelu	IPS
	Velikost	Úhlopříčka: 21,5" (54,48cm)
	Rozteč bodů	0,2493mm H × 0,241mm V
	Jas	600cd/m ² (typický), 525cd/m ² (s dotykovým panelem), 270cd/m ² (Výchozí / Úspora energie)
	Kontrastní poměr	1000 : 1 (typický: s dotykovým panelem)
	Pozorovací úhel	Vpravo / Vlevo: 89 stupňů na každou stranu, nahoru / dolů: 89 stupňů na každou stranu (typický)
	Doba odezvy	14ms (typický), 5ms (šedá-šedá) ^{*3}
Barvy displeje		Přibližně 16,7M
Sync Frequency		HDMI: Horizontální: 30,0-83,0kHz, Vertikální: 50-76Hz DisplayPort: Horizontální: 30,0-83,0kHz, Vertikální: 55-76Hz
Nativní rozlišení		1920 × 1080, 2,1 MegaPixelů
Podporované max. rozlišení		1920 × 1080 60Hz
Vstupní konektor		HDMI, DisplayPort
Vstupní video signál		HDMI, DisplayPort
USB Standard		USB3,2 Gen 1 (5Gbps, DC5V, 900mA)
Počet USB portů Tvar konektoru		1 Upstream : Serie B 2 Downstream : Serie A
Konektor pro sluchátka		ø 3,5mm mini jack (Stereo)
Reprodukory		2W × 2 (Stereo reproduktory)
Maximální velikost obrazovky		478,66mm Š × 260,28mm V / 18,8" Š × 10,2" V
Napájení		100-240VAC, 50/60Hz, 0,7A
Spotřeba energie ^{*1}		17W typický, Pohotovostním režimem: max. 1,5W, Vypnutý režim: max. 0,3 W
Rozměry / Hmotnost netto		512,5 × 300,0 × 47,0mm / 20,2 × 11,8 × 1,8" (Š×V×H) 5,1kg / 11,2lbs
Provozní prostředí		Provoz: Teplota 5 až 35 ° C / 41 až 95 ° F Vlhkost 10 až 80% (bez kondenzace) Skladování: Teplota -20 až 60°C / -4 až 140°F Vlhkost 10 až 90% (bez kondenzace)
Schválení		CE, UKCA, TÜV-Bauart, EAC, IPX1 ^{*2}

POZNÁMKA

*1 Periferní a zvukové zařízení USB není připojeno.

*2 Zařízení splňuje normu IPX1 : pouze přední strana

*3 Při nastavení Over drive 5.

ROZMĚRY : ProLite TF2438MSC

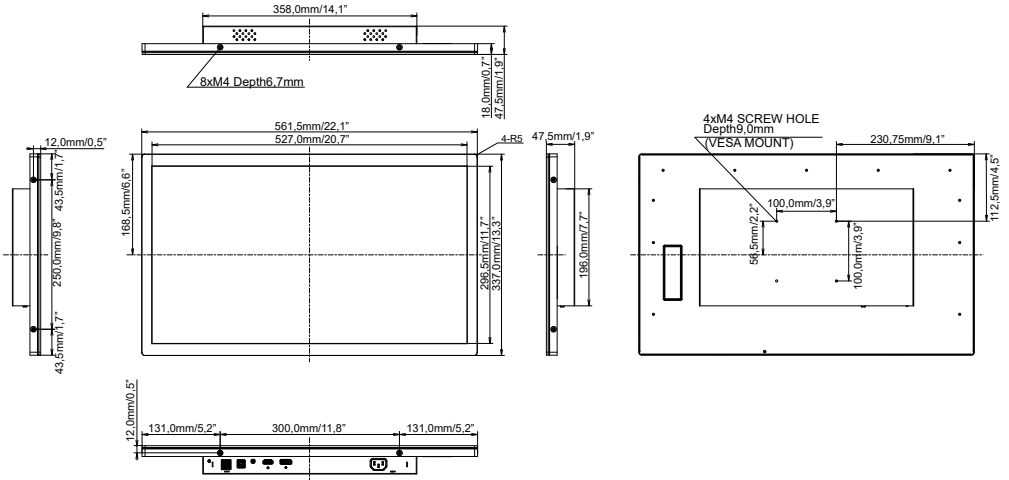

ROZMĚRY : ProLite TF2238MSC

ČESKY

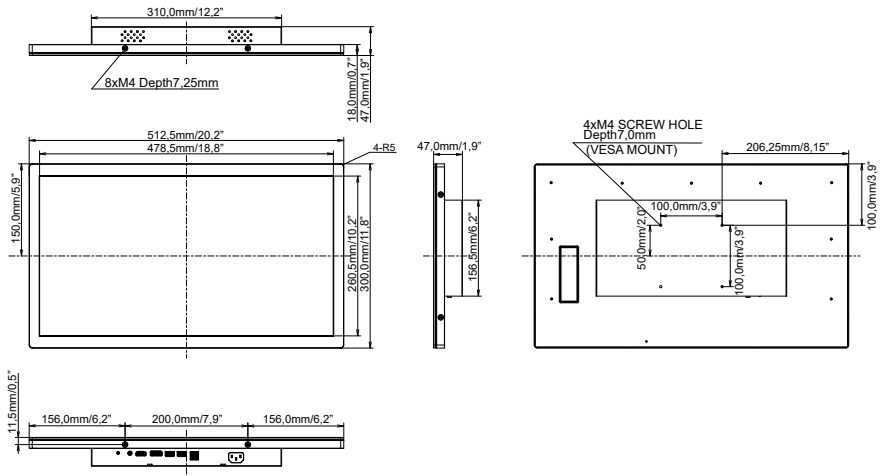

ODPOVÍDAJÍCÍ ČASOVÁNÍ

Režim Video	Horizontální frekvence	Vertikální frekvence	Dot Clock
640 × 480	31,469kHz	59,940Hz	25,175MHz
	37,500kHz	75,000Hz	31,500MHz
	37,861kHz	72,809Hz	31,500MHz
800 × 600	35,156kHz	56,250Hz	36,000MHz
	37,879kHz	60,317Hz	40,000MHz
	46,875kHz	75,000Hz	49,500MHz
	48,077kHz	72,188Hz	50,000MHz
1024 × 768	48,363kHz	60,004Hz	65,000MHz
	56,476kHz	70,069Hz	75,000MHz
	60,023kHz	75,029Hz	78,750MHz
1280 × 1024	63,981kHz	60,020Hz	108,000MHz
	79,976kHz	75,025Hz	135,000MHz
1440 × 900	55,935kHz	59,887Hz	106,500MHz
1680 × 1050	65,290kHz	60,000Hz	146,250MHz
1920 × 1080	66,590kHz	59,930Hz	138,500MHz