

MODE D'EMPLOI

ProLite

LCD Monitor

FRANÇAIS

ProLite X4373UHSU

Merci d'avoir choisi le moniteur LCD iiyama. Nous recommandons pour lire ce manuel complet soigneusement avant d'installer et alimenter le moniteur. Conserver ce manuel pour toute référence ultérieure.

DECLARATION DE CONFORMITE AU MARQUAGE CE

Ce moniteur LCD est conforme aux spécifications des directives CE/UE 2014/30/UE, aux directives EMC, les basses tensions 2014/35/UE, directives ErP 2009/125/CE et directives RoHS 2011/65/UE.

La sensibilité électromagnétique a été choisie à un niveau permettant une utilisation correcte en milieu résidentiel, bureaux et locaux d'industrie légère et d'entreprises de petite taille, à l'intérieur aussi bien qu'à l'extérieur des immeubles. Tout lieu d'utilisation devra se caractériser par sa connexion à un système public d'alimentation électrique basse tension.

IYAMA CORPORATION: Wijkemeerstraat 8, 2131 HA Hoofddorp, The Netherlands

Modèle No. : PL4373UH



Nous recommandons le recyclage des produits usagés. Contacter votre revendeur ou le support iiyama. Des informations sur le recyclages sont disponibles sur le site Internet : <https://iiyama.com>

- Nous nous réservons le droit de modifier les caractéristiques de nos produits sans préavis.
- Toutes les marques de fabrique utilisées dans ce mode d'emploi appartiennent à leurs propriétaires respectifs.
- Numéro d'enregistrement Eprel X4373UHSU-B1 : 756755

TABLE DES MATIERES

POUR VOTRE SECURITE.....	1
CONSIGNES DE SECURITE.....	1
REMARQUES SUR LES ECRANS A CRISTAUX LIQUIDES (LCD) ..	3
SERVICE CLIENT	3
ENTRETIEN	3
AVANT D'UTILISER LE MONITEUR.....	4
FONCTIONS	4
VÉRIFICATION DU CONTENU DE L'EMBALLAGE	4
INSTALLATION	5
ASSEMBLAGE ET DÉMONTAGE DU SOCLE DU PIED	6
COMMANDES ET CONNECTEURS	7
FONCTIONS DE LA TÉLÉCOMMANDE.....	8
PRÉPARATION DE LA TÉLÉCOMMANDE.....	9
OPERATION BASIC	10
CONNEXION DE VOTRE MONITEUR	13
MISE EN ROUTE DE L'ORDINATEUR.....	15
RÉGLAGE DE L'ANGLE DE VISION	15
UTILISATION DU MONITEUR	16
MENU DES PARAMÈTRES DE RÉGLAGE.....	17
SYSTÈME VEILLE	27
DEPANNAGE	28
INFORMATIONS DE RECYCLAGE	29
ANNEXE.....	30
CARACTÉRISTIQUES TECHNIQUES : ProLite X4373UHSU-B1..	30
DIMENSIONS.....	31
FRÉQUENCES DE SYNCHRONISATION.....	31

POUR VOTRE SECURITE

CONSIGNES DE SECURITE

AVERTISSEMENT

MISE HORS TENSION DU MONITEUR EN CAS DE FONCTIONNEMENT ANORMAL

En cas de phénomène anormal tel que de la fumée, des bruits étranges ou de la vapeur, débranchez le moniteur et contactez immédiatement votre revendeur ou le service technique iiyama. Tout autre utilisation peut être dangereuse et peut engendrer un incendie ou un choc électrique.

NE JAMAIS OUVRIR LE BOITIER

Ce moniteur contient des circuits haute-tension. La dépose du boîtier peut vous exposer à des risques d'incendie ou de chocs électriques.

NE PAS INTRODUIRE D'OBJETS DANS LE MONITEUR

N'insérez pas d'objets solides ou liquides tel que de l'eau à l'intérieur du moniteur. En cas d'accident, débranchez votre moniteur immédiatement et contactez votre revendeur ou le service technique iiyama. L'utilisation du moniteur avec un objet logé à l'intérieur peut engendrer un incendie, un choc électrique ou des dommages.

INSTALLER LE MONITEUR SUR UNE SURFACE PLANE ET STABLE

Le moniteur peut blesser quelqu'un s'il tombe ou s'il est lancé.

NE PAS UTILISER SON MONITEUR PRES DE L'EAU

N'utilisez pas le moniteur à proximité d'un point d'eau pour éviter les éclaboussures, ou si de l'eau a été répandue dessus cela peut engendrer un incendie ou un choc électrique.

UTILISER LA TENSION SECTEUR SPECIFIEE

Assurez-vous que le moniteur fonctionne à la tension d'alimentation secteur spécifiée. L'utilisation d'une tension incorrecte occasionnera un mal fonctionnement et peut engendrer un incendie ou un choc électrique.

PROTECTION DES CABLES

Ne pas tirer ou plier les câbles d'alimentation et de signal. Ne pas poser le moniteur ou tout autre objet volumineux sur ces câbles. Des câbles endommagés peuvent engendrer un incendie ou un choc électrique.

CONDITIONS CLIMATIQUES DEFAVORABLES

Il est conseillé de ne pas utiliser le moniteur pendant un orage violent en raison des coupures répétées de courant pouvant entraîner des malfunctions. Il est également conseillé de ne pas toucher à la prise électrique dans ces conditions car elles peuvent engendrer des chocs électriques.

ATTENTION

INSTALLATION

Pour prévenir les risques d'incendie, de chocs électriques ou de dommages, installez votre moniteur à l'abri de variations brutales de températures et évitez les endroits humides, poussiéreux ou enfumés. Vous devrez également éviter d'exposer votre moniteur directement au soleil ou tout autre source lumineuse.

NE PAS PLACER LE MONITEUR DANS UNE POSITION DANGEREUSE

Le moniteur peut basculer et causer des blessures s'il n'est pas convenablement installé. Vous devez également vous assurer de ne pas placer d'objets lourds sur le moniteur, et qu'aucun câble ne soient accessibles à des enfants qui pourraient les tirer et se blesser avec.

MAINTENIR UNE BONNE VENTILATION

Le moniteur est équipé de fentes de ventilation. Veuillez à ne pas couvrir les fentes ou placer un objet trop proche afin d'éviter tout risque d'incendie. Pour assurer une circulation d'air suffisante, installer le moniteur à 10cm environ du mur. En enlevant le pied, les slots de ventilation à l'arrière du moniteur peuvent se bloquer. Ceci peut entraîner une surchauffe et provoquer un feu ou des dommages. Assurez-vous de bien laisser assez de ventilation en enlevant le pied. L'utilisation du moniteur lorsque celui-ci est posé sur sa partie avant, arrière ou retourné ou bien sur un tapis ou un matériau mou peut également entraîner des dommages.

DECONNECTER LES CABLES LORSQUE VOUS DEPLACEZ LE MONITEUR

Avant de déplacer le moniteur, désactivez le commutateur de mise sous tension, débranchez le moniteur et assurez-vous que le câble vidéo est déconnecté. Si vous ne le déconnectez pas, cela peut engendrer un incendie et un choc électrique.

DEBRANCHEZ LE MONITEUR

Afin d'éviter les accidents, nous vous recommandons de débrancher votre moniteur s'il n'est pas utilisé pendant une longue période.

TOUJOURS DEBRANCHER LE MONITEUR EN TIRANT SUR LA PRISE

Pour déconnecter l'adaptateur secteur, le câble secteur ou le câble vidéo, tirez toujours par la prise. Ne jamais tirer par le câble, lui-même, car cela peut entraîner un incendie ou un choc électrique.

NE TOUCHEZ PAS LA PRISE AVEC DES MAINS HUMIDES

Si vous tirez ou insérez la prise avec des mains humides, vous risquez un choc électrique.

LORS DE L'INSTALLATION DU MONITEUR SUR VOTRE ORDINATEUR

Assurez-vous que l'ordinateur soit suffisamment robuste pour supporter le poids car cela pourrait engendrer des dommages à votre ordinateur.

FAITES ATTENTION À VOS MAINS ET VOS DOIGTS !

Attention la prudence est recommandée quand vous ajustez l'angle de vision à ne pas vous coincer les doigts.

REMARQUE POUR UN USAGE 24/7

Ce produit n'est pas spécifiquement conçu pour une utilisation 24/7 dans n'importe quel environnement.

POUR LES UTILISATEURS UNIQUES

Ce produit est principalement destiné à être vu de près par un seul utilisateur.

AUTRES

RECOMMANDATIONS D'USAGE

Pour prévenir toute fatigue visuelle, n'utilisez pas le moniteur à contre-jour ou dans une pièce sombre. Pour un confort et une vision optimum, positionnez l'écran juste au dessous du niveau des yeux et à une distance de 40 à 60 cm (16 à 24 pouces). En cas d'utilisation prolongée du moniteur, il est recommandé de respecter une pause de 10 minutes par heure car la lecture continue de l'écran peut entraîner une fatigue de l'oeil.

REMARQUES SUR LES ECRANS A CRISTAUX LIQUIDES (LCD)

Les symptômes suivants n'indiquent pas qu'il y a un problème, c'est normal:

- NOTEZ**
- Quand vous allumez le LCD pour la première fois, l'image peut être mal cadrée à l'écran suivant le type d'ordinateur que vous utilisez. Dans ce cas ajuster l'image correctement.
 - La luminosité peut être légèrement inégale selon la configuration de bureau utilisée.
 - En raison de la nature de l'écran LCD, une image rémanente de la précédente vue peut subsister après un nouvel affichage, si la même image a été affichée pendant des heures. Dans ce cas, l'affichage est rétabli lentement en changeant d'image ou en éteignant l'écran pendant des heures.

SERVICE CLIENT

- NOTEZ**
- Si vous devez retourner votre matériel et que vous ne possédez plus votre emballage d'origine, merci de contacter votre revendeur ou le service après-vente d'Iiyama pour conseil ou pour remplacer l'emballage.

ENTRETIEN

- AVERTISSEMENT**
- Si vous renversez n'importe quel objet solide ou liquide tel que de l'eau à l'intérieur du moniteur, débranchez immédiatement le câble d'alimentation et contactez votre revendeur ou le service technique Iiyama.

- CAUTION**
- Pour des raisons de sécurité, éteindre et débrancher le moniteur avant de le nettoyer.

- NOTEZ**
- Ne pas gratter ou frotter l'écran à l'aide d'un objet dur afin de ne pas endommager le panneau LCD.
 - L'utilisation des solvants suivants est à proscrire pour ne pas endommager le boîtier et l'écran LCD:

Diluant	Nettoyants en atomiseur
Essence	Cire
Nettoyants gras	Solvants acides ou alcalins

- Le contact du boîtier avec un produit en caoutchouc ou en plastique pendant longtemps peut dégrader ou écailler sa peinture.

BOITIER Eliminer les tâches à l'aide d'un chiffon légèrement humide et d'un détergent doux, puis essuyer le boîtier à l'aide d'un chiffon sec et propre.

ECRAN LCD Un nettoyage périodique est recommandé avec un chiffon sec et doux. N'utilisez pas de papier tissé car cela endommagera l'écran LCD.

AVANT D'UTILISER LE MONITEUR

FONCTIONS

- ◆ Résolutions prises en charge jusqu'à 3840 × 2160
- ◆ Contraste élevé 4000:1 (Typique), Fonction d'Contr. avancé disponible / Luminosité 400cd/m² (Typique) / Temps de réponse rapide 3ms (Gris au Gris)
- ◆ L'image sans scintillements
- ◆ Réducteur de la lumière bleue
- ◆ Lissage numérique des caractères
- ◆ 2 haut-parleurs stéréo 7W
- ◆ Système de Veille
- ◆ Conforme au standard de montage VESA (200mm×100mm)
- ◆ Trou clé pour verrouillage de sécurité

FRANÇAIS

VÉRIFICATION DU CONTENU DE L'EMBALLAGE

Les accessoires suivants sont livrés avec le LCD. Vérifiez que tous sont inclus avec le moniteur. Si l'un ou l'autre manque ou est détérioré, veuillez contacter votre revendeur iiyama local ou adressez-vous au bureau iiyama régional.

- Câble d'alimentation*
- Câble HDMI
- Câble DisplayPort
- Câble USB
- Télécommande
- Batteries (2pcs)
- Crochet pour oreillette
- Socle du pied avec une vis
- Guide de sécurité
- Guide de démarrage rapide

ATTENTION * La valeur nominale du câble d'alimentation fourni dans les régions à 120V est de 10A/125V. Si vous utilisez une alimentation plus élevée que cette valeur nominale, un câble d'alimentation avec une valeur nominale de 10A/250V doit être utilisé. Cependant, toutes garanties sont exclues pour tout problème ou dommage causé par un câble d'alimentation non fourni par iiyama. Un câble d'alimentation supérieur ou égal à la Norme H05VVF, 3G, 0,75mm² doit être utilisé.

INSTALLATION

ATTENTION ■ Avant d'installer, assurez-vous que le mur, le plafond ou bureau-bras est assez solide pour supporter le poids de l'écran et les accessoires de montage.

< MONTAGE MURAL >

ATTENTION ■ Quand vous faites du montage mural, tenant compte de l'épaisseur de la base de montage, serrer les vis M4 (4 pcs) avec une longueur de 10mm pour serrer le moniteur. Si vous utilisez une vis de taille supérieure, un choc ou un dommage électrique peut se produire car il peut toucher certaines pièces électriques à l'intérieur du moniteur.

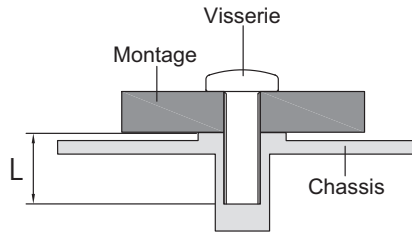

< ROTATION DE L'IMAGE >

Il est conçu pour afficher vos contenus en mode paysage.

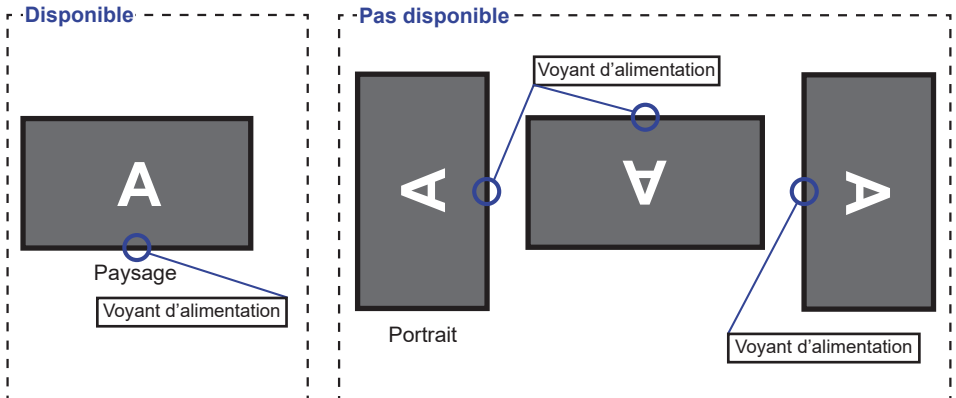

ASSEMBLAGE ET DÉMONTAGE DU SOCLE DU PIED

ATTENTION

- Poser le moniteur sur une surface stable. Le moniteur peut causer des blessures ou des dégâts matériels en cas de chute.
- Ne heurtez pas le moniteur, cela pourrait l'endommager.
- Débrancher le moniteur avant le retrait du pied ou installation au mur pour éviter des chocs électriques voire des dommages.

<Installation>

- ① Placez d'abord un morceau de tissu doux sur la table pour éviter que le moniteur ne soit rayé. Placez le moniteur à plat sur la table, face vers le bas.
- ② Merci d'installer le Socle du Pied comme indiqué sur le schéma ci-dessous.
- ③ Serrez la «vis de pouce» pour fixer le Socle du Pied au moniteur.

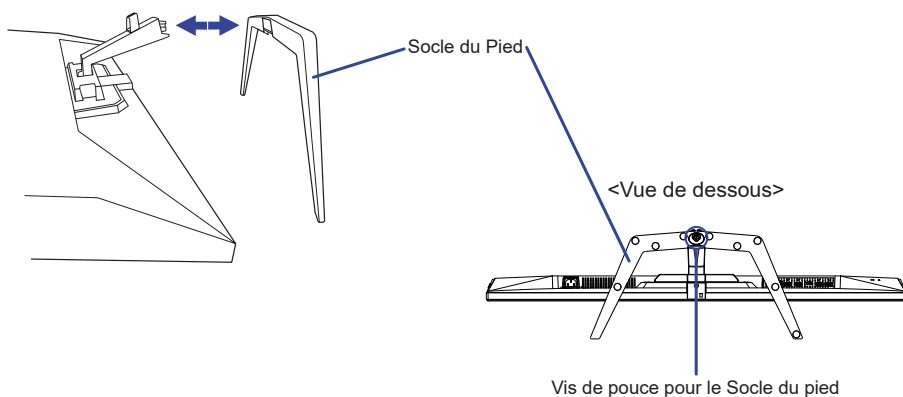

<Démontage>

- ① Placez d'abord un morceau de tissu doux sur la table pour éviter que le moniteur ne soit rayé. Placez le moniteur à plat sur la table, face vers le bas.
- ② Desserrez la «vis de pouce» pour retirer le Socle du pied du moniteur.

COMMANDES ET CONNECTEURS

<Façade>

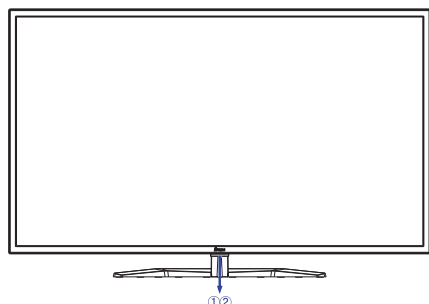

<Arrière>

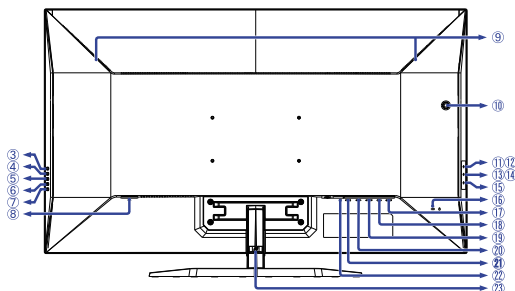

- ① Voyant d'alimentation
- NOTEZ** Bleu: Fonctionnement normal
Orange : Mode veille
- ② Capteur de réception
- ③ Touche Entrée (INPUT)
- ④ Touche + (+)
- ⑤ Touche - (-)
- ⑥ Touche Menu (MENU)
- ⑦ Touche d'alimentation (⏻)
- ⑧ Connecteur d'alimentation secteur
(~ : Courant alternative)
- ⑨ Haut-parleurs
- ⑩ Crochet pour oreillette *
- ⑪ Connecteur USB en aval
(⚡ USB2,0: 5V, 500mA)
- ⑫ Connecteur USB en aval
(⚡ USB2,0: 5V, 500mA)
- ⑬ Connecteur USB en aval
(⚡ USB3,2 Gen 1: 5Gbps, 5V, 900mA) **Bleu**
- ⑭ Connecteur USB en aval
(⚡ USB3,2 Gen 1: 5Gbps, 5V, 1,5A) **Jaune**
- ⑮ Connecteur USB en amont (⚡)
- ⑯ Trou clé pour verrouillage de sécurité

NOTEZ Vous pouvez câbler un verrou de sécurité pour empêcher que le moniteur soit enlevé sans votre permission.

- ⑰ Connecteur de sortie DisplayPort (DP OUT)
- ⑱ Connecteur d'entrée DisplayPort (DP IN)
- ⑲ Connecteur Mini DisplayPort (MINI DP)
- ⑳ Connecteur de HDMI (HDMI1)
- ㉑ Connecteur de HDMI (HDMI2)
- ㉒ Prise Casque (🎧)
- ㉓ Support de câble

* Si nécessaire, attachez le crochet pour oreillette fourni et tournez-le pour le fixer.

FONCTIONS DE LA TÉLÉCOMMANDE

FRANÇAIS

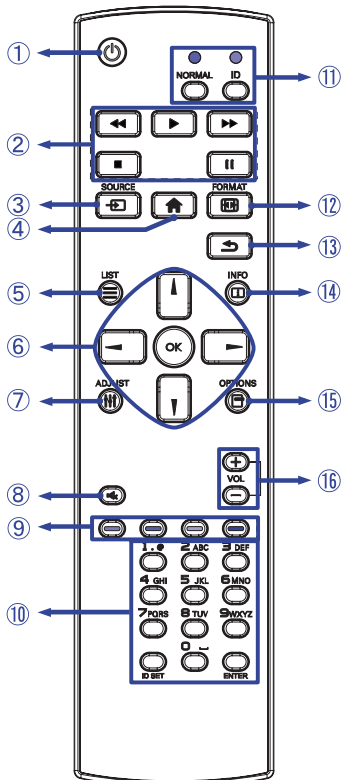

①		Allume et éteint le écran.
②		Non disponible pour ce modèle.
③	SOURCE	Sélectionne la source. Appuyez sur ◀ oder ▶ pour sélectionner à partir du DP, Mini DP, HDMI1 ou HDMI2. Appuyez sur le bouton [OK] pour confirmer et sortir.
④		Ouvre le menu OSD.
⑤	LIST	Non disponible pour ce modèle.
⑥		Navigation dans les sous-menus et les réglages. ▲ : Bouton « En haut » ▼ : Bouton « En bas » ◀ : Bouton « A gauche » ▶ : Bouton « A droite »
	OK	Confirmer votre sélection ou enregistrer les modifications.
⑦	ADJUST	Non disponible pour ce modèle.
⑧		Active ou désactive la fonction de sourdine lorsque le menu n'est pas affiché.
⑨		Non disponible pour ce modèle.
⑩	[NUMBER] / ID SET / ENTER	Non disponible pour ce modèle.
⑪	NORMAL / ID	Non disponible pour ce modèle.
⑫	FORMAT	Ouvrez le Réglage du mode Vidéo.
⑬		Retourner au menu précédent ou fermer le menu OSD.
⑭	INFO	Fournit les informations sur la résolution.
⑮	OPTIONS	Non disponible pour ce modèle.
⑯	VOL + / -	+: Augmenter le volume. -: Baisser le volume.

PRÉPARATION DE LA TÉLÉCOMMANDE

Pour utiliser la télécommande, insérez deux piles sèches.

ATTENTION

Ne pas utiliser d'autres piles que celles spécifiés dans ce manuel pour la télécommande. Ne pas insérer une pile vieille et neuve ensemble dans la télécommande. Assurez-vous du bon positionnement des piles "+" et "-" comme indiqué dans le boîtier. Retirez immédiatement les piles usées pour éviter tout écoulement du liquide dans le compartiment piles. La détérioration des piles ou l'électrolyte provenant de ces piles peut causer des taches, feu ou blessure.

① Appuyez et faites glisser le capot des piles pour l'ouvrir.

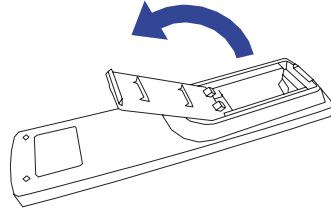

② Alignez et insérez deux piles AAA en suivant les indications PLUS et MINUS (comme indiqué sur la télécommande).

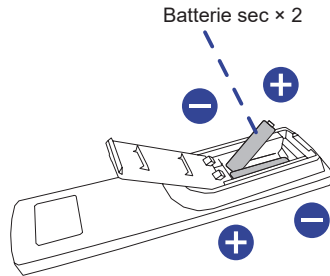

③ Remplacez le couvercle des piles.

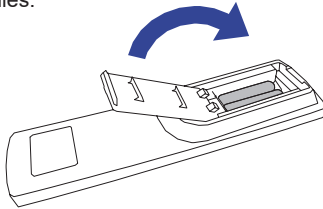



NOTEZ

- Reportez-vous aux instructions ci-dessus pour retirer les piles.
- Remplacez les piles avec des nouvelles quand la télécommande ne fonctionne pas proche du moniteur. Utilisez des piles sèches AAA. Risque d'explosion si la batterie est remplacée par un type incorrect.
- Utilisez la télécommande en la pointant sur le Sensor du moniteur.
- D'autres télécommandes du marché ne fonctionneront pas avec ce moniteur. Utilisez uniquement la télécommande fournie.
- Les piles usagées doivent être déposées selon la réglementation de collectes et de gestion en vigueur.
- Les piles ne doivent pas être mises en exposition là où il peut y avoir une forte chaleur tel que le soleil, le feu ou autre.
- Retirez les piles si vous n'avez pas l'intention d'utiliser la télécommande pendant une longue période.

OPERATION BASIC

■ Mise en marche du moniteur

Le moniteur est allumé (ON) et le voyant d'alimentation devient Bleu quand vous appuyez sur Touche  sur la télécommande ou sur le moniteur. Le moniteur est éteint (OFF) et le voyant d'alimentation devient Orange lorsque vous appuyez sur le Touche  la télécommande ou du moniteur. Appuyez à nouveau pour allumer le moniteur.



NOTEZ

Même quand vous utilisez le mode veille ou en éteignant le Touche , le moniteur ne consommera qu'un minimum d'électricité. Il est recommandé de débrancher le câble d'alimentation de la prise murale quand le moniteur n'est pas utilisé, durant la nuit, pour éviter une consommation d'énergie inutile.

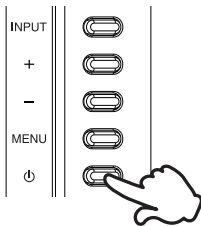
[Moniteur]



■ Affichage du Menu de Réglage

La page Menu s'affiche sur le moniteur quand vous appuyez la Touche  sur la télécommande sur la Touche MENU sur le moniteur. La page Menu disparaît en appuyant sur la Touche  /  de la télécommande ou la Touche INPUT sur le moniteur.

[Moniteur]

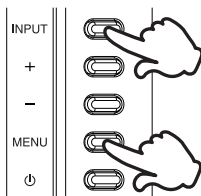

[Télécommande]



[Télécommande]

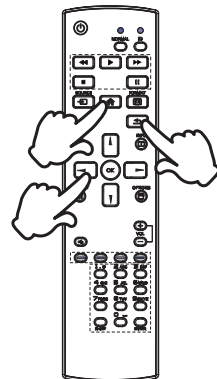

■ Déplacement du Curseur verticalement

Sélectionnez le réglage en appuyant les Touches ▲ / ▼ sur la télécommande ou sur les Touches + / - sur le moniteur quand la page menu est affichée sur le moniteur.

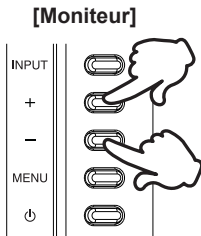

[Fernbedienung]

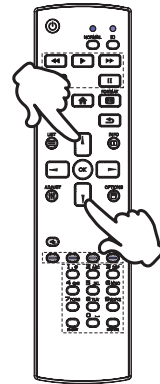

■ Déplacement du Curseur horizontalement

Sélectionnez les réglages ou faites cet ajustement en appuyant les Touches ◀ / ▶ sur la télécommande ou sur les Touches + / - sur le moniteur quand la page menu est affichée sur le moniteur.

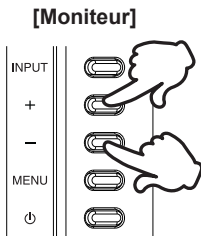

[Fernbedienung]

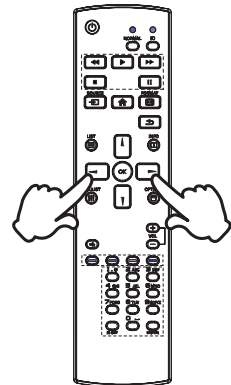

■ Ajustement du son/volume

Appuyez sur les Touches VOL+ / VOL- sur la télécommande ou sur les Touches + / - sur le moniteur ajustez le volume du son quand la page menu ne s'affiche pas sur le moniteur.

[Moniteur]

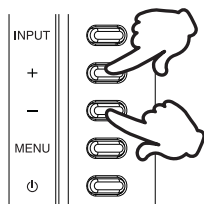

[Télécommande]

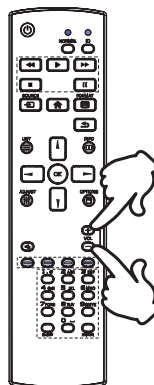

■ Sélection du signal vidéo d'Entrée

Appuyez sur la Touche SOURCE de la télécommande ou sur la Touche INPUT du moniteur lorsque le menu n'est pas affiché. Le menu Entrée s'affiche.

[Moniteur]

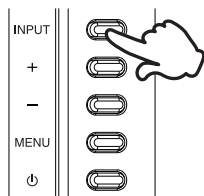

[Télécommande]

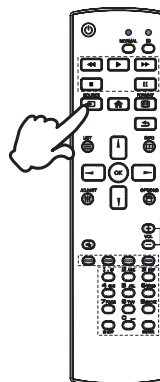

CONNEXION DE VOTRE MONITEUR

- ① Assurez-vous que l'ordinateur et le moniteur sont éteints.
- ② Connectez l'ordinateur au moniteur avec le câble de signal.
- ③ Connectez d'abord le câble d'alimentation au moniteur puis sur la prise électrique.
- ④ Allumez votre moniteur et votre ordinateur.

NOTEZ

- Assurez-vous que l'installation du bâtiment dispose d'un disjoncteur de 120/240V, 20A (maximum).
- Le câble de signal utilisé pour la connexion de l'ordinateur et du moniteur peut varier en fonction du type d'ordinateur utilisé. Une connexion incorrecte peut endommager sérieusement le moniteur et l'ordinateur. Le câble fourni avec le moniteur est un connecteur au standard. Si un câble spécial est requis, veuillez contacter votre revendeur local iiyama ou le bureau régional iiyama.
- Le matériel connectable de Type A doit être connecté à la Prise de Terre.
- La prise doit être installée à proximité de l'équipement avec une accessibilité facile.
- Une utilisation excessive du son via le casque/ou autres écouteurs peut entraîner des dégâts voire la perte de l'ouïe.

[Exemple de connexion]

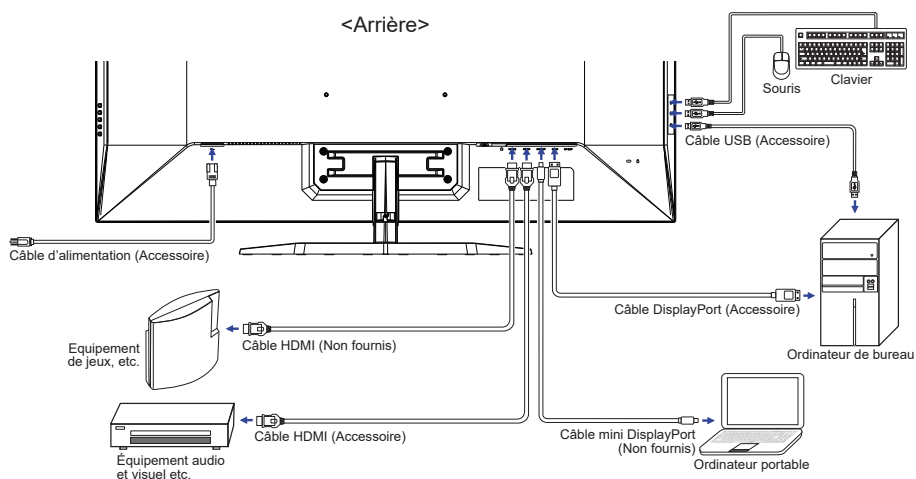

[Concernant le Daisy-Chaining]

■ Connexion de la vidéo numérique

DisplayPort

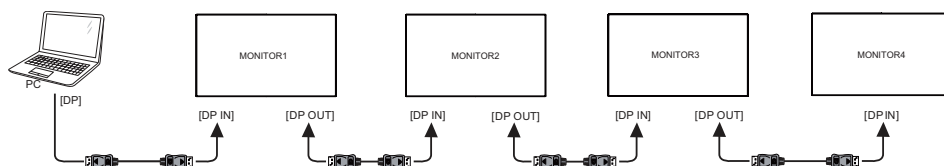

NOTEZ Certaines cartes vidéo ou graphiques ne peuvent pas prendre en charge l'affichage multi-écran par DisplayPort (DisplayPort MST).

Assurez-vous que votre système prend en charge DisplayPort MST.

<Mode clone>

- ① Connectez l'ordinateur au premier moniteur avec un câble DisplayPort.
- ② Connectez le premier moniteur au deuxième moniteur avec un câble DisplayPort. (Vous pouvez connecter quatre moniteurs, au total.)
- ③ Allumez les moniteurs et l'ordinateur.

<Mode étendu>

- ① Connectez l'ordinateur au premier moniteur avec un câble DisplayPort.
- ② Connectez le premier moniteur au deuxième moniteur avec un câble DisplayPort. (Vous pouvez connecter quatre moniteurs, au total.)
- ③ Allumez les moniteurs et l'ordinateur.
- ④ Ouvrez le menu OSD et échangez "connexion en guirlande DP" contre "Ext." pour tous les moniteurs.

NOTEZ Conditions de connexions

Résolution / Fréquence de rafraîchissement	Numéro maximum d'écran
1920 × 1080 60Hz / 1920 × 1200 60Hz	4
3840 × 2160 30Hz	2
3840 × 2160 60Hz	1

MISE EN ROUTE DE L'ORDINATEUR

■ Fréquences du signal

Passer aux fréquences souhaitées détaillées à la page 31 "FRÉQUENCES DE SYNCHRONISATION".

RÉGLAGE DE L'ANGLE DE VISION

- Pour une vision optimale, il est recommandé de regarder le moniteur bien en face.
- Tenez le pied pour ne pas renverser le moniteur lorsque vous modifiez son orientation.
- Vous pouvez régler l'angle du moniteur jusqu'à 10° vers le haut et 2° vers le bas.

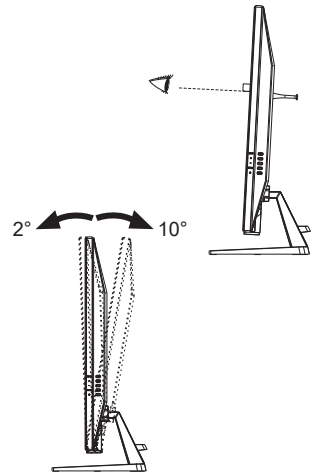

NOTEZ

- Ne touchez pas l'écran LCD lorsque vous réglez l'angle. Cela pourrait endommager ou casser l'écran LCD.
- Faites très attention à ne pas vous pincer les doigts ou les main lors du réglage de l'angle.









UTILISATION DU MONITEUR



Le LCD iiyama est réglé à l'usine avec une fréquence de synchronisation figurant à la page 31 afin de donner la meilleure image. Vous pouvez également ajuster la position de l'image comme vous le souhaitez en suivant le mode opératoire ci-dessous.

- 1 Appuyez la Touche  sur la télécommande ou la Touche MENU sur le moniteur pour afficher les réglages à l'écran. Des pages additionnelles au Menu peuvent être visualisées en utilisant les Touches  /  sur la télécommande ou les Touches + / - sur le moniteur.





- 2 Sélectionnez l'ajustement que vous voulez faire dans le menu. Appuyez sur la Touche OK sur la télécommande ou la Touche MENU sur le moniteur et accédez à la page du menu. Ensuite, utilisez les Touches  /  sur la télécommande ou les Touches + / - sur le moniteur pour sélectionner l'option de réglage souhaitée.
- 3 Appuyez la Touche OK sur la télécommande ou la Touche MENU sur le moniteur à nouveau. Utilisez ensuite les Touches  /  sur la télécommande ou les Touches + / - sur le moniteur pour effectuer les ajustements ou réglages appropriés.
- 4 Appuyez la Touche OK sur la télécommande ou la Touche MENU sur le moniteur, puis appuyez la Touche  /  sur la télécommande ou la Touche INPUT sur le moniteur pour quitter le menu, et les réglages que vous venez de faire seront automatiquement enregistrés.

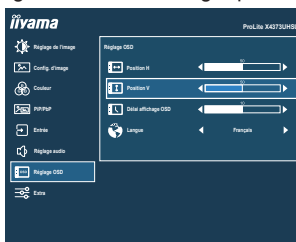

Par exemple, pour corriger la position verticale OSD, sélectionnez l'élément Réglage OSD du Menu, puis appuyez la Touche OK sur la télécommande ou la Touche MENU sur le moniteur. Puis, sélectionnez Position V en utilisant les Touches  /  sur la télécommande ou les Touches + / - sur le moniteur.

Une page d'ajustement apparaît après l'appui sur la Touche OK sur la télécommande ou la Touche MENU sur le moniteur à nouveau. Utilisez ensuite les Touches  /  sur la télécommande ou les Touches + / - sur le moniteur pour corriger la position verticale OSD. La position verticale OSD de l'image entière doit changer pendant que vous effectuez l'opération.



Appuyez la Touche OK sur la télécommande ou la Touche MENU sur le moniteur, puis appuyez la Touche  /  sur la télécommande ou la Touche INPUT sur le moniteur pour finir et les modifications sont enregistrées en mémoire.









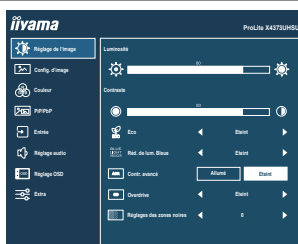







NOTEZ

- Lorsque l'utilisation des touches est abandonnée pendant l'ajustement, la fenêtre OSD disparaît après le délai défini pour la Délai affichage OSD. La Touche  /  sur la télécommande ou la Touche INPUT sur le moniteur peut également être utilisée pour fermer rapidement la fenêtre OSD.
- Les données de réglage sont automatiquement enregistrées en mémoire lorsque la fenêtre OSD disparaît. Évitez d'éteindre le moniteur pendant l'utilisation du Menu.

MENU DES PARAMÈTRES DE RÉGLAGE

Réglage de l'image Picture Adjust



Ajustement	Problème / Option		Touche correspondante
Luminosité ^{*1,2} Brightness	Trop sombre Trop clair		  +   -
Contraste ^{*2} Contrast	Trop terne Trop intense		  +   -
Eco ^{*2} Eco Direct	Eteint	Normal	
	Mode1	La luminosité du back-light (Retro éclairage) est réduite.	
	Mode2	La luminosité du back-light (Retro éclairage) est réduite plus qu'en Mode1.	
	Mode3	La luminosité du back-light (Retro éclairage) est réduite plus qu'en Mode2.	
Réd. de lum. Bleue ^{*2} Blue Light Reducer Direct	Eteint	Normal	
	Mode1	La lumière bleu est réduite.	
	Mode2	La lumière bleu est réduite plus que dans le mode 1.	
	Mode3	La lumière bleu est réduite plus que dans le mode 2.	
Contr. avancé ^{*2} Adv. Contrast	Allumé	Augmentation du Réglage de Ratio de Contraste.	
	Eteint	Ratio de Contraste Typique.	
NOTEZ La fonction Contr. avancé ajuste la luminosité de l' image et augmente la ratio de contraste durant les phases d' images animées.			
Overdrive ^{*3} Overdrive	Eteint / 1 / 2 / 3 / 4 / 5 Il améliorera le temps de réponse de niveau gris du panneau d'affichage à cristaux liquides. Un niveau plus élevé a comme conséquence un plus rapide le temps de réponse.		  +   -
Réglages des zones noires ^{*2} Black Tuner	De -5 à +5 Vous pouvez ajuster les tons foncés.		  +   -

^{*1} Ajustez la luminosité quand vous utilisez le moniteur dans une pièce sombre et que vous sentez que l'écran est trop lumineux.

^{*2} Les éléments ajustables / réglables dépendent de l'élément activé. Voir page 26 "Matrice de corrélation de fonctions" pour plus de détails.

^{*3} Quand l'Over Drive est activé, un certain niveau de conservation d'image sera causé.

Direct

Vous pouvez éviter la page de Menu et afficher directement l'écran de réglage des options par la manipulation suivante.

- Eco: Appuyez la Touche ◀ sur la télécommande ou la Touche – sur le moniteur lorsque le Menu n'est pas affiché.
- Réd. de lum. Bleue: Continuez à appuyer sur la Touche – du moniteur pendant 3 secondes lorsque le Menu n'est pas affiché.



Config. d'image Image Settings

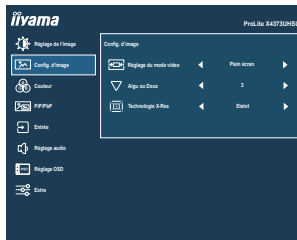

Ajustement	Problème / Option		Touche correspondante
Réglage du mode video * Video Mode Adjust	Plein écran	Extension de l'affichage.	
	Aspect	Extension de proportion d'affichage	
	Point par point	Affichage de l'écran point par point	
Aigu ou Doux Sharp and Soft	1 2 3 4 5 6	<p>Vous pouvez changer la qualité de l'image de 1 à 6 (nette à lisse). Appuyez la Touche ► / + pour changer la qualité de l'image dans l'ordre croissant. Appuyez la Touche ◀ / - pour changer la qualité de l'image dans l'ordre décroissant.</p>	
Technologie X-Res X-Res Technology	Eteint	Normal	
	Léger	Rehausser les contours de l'image.	
	Moyen	Améliore le bord de l'image plus que l'option Léger.	
	Poussé	Améliore le bord de l'image plus que l'option Moyen.	

* Une image peut apparaître au centre de l'écran avec un format de 4:3, 5:4 ou 16:10 Lorsque la résolution vidéo d'entrée est 4:3, 5:4 ou 16:10.



Couleur * Color Settings

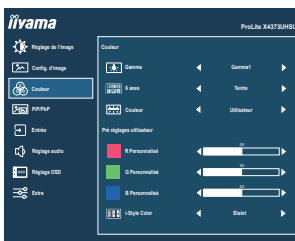

Ajustement	Problème / Option		Touche correspondante
Gamma * Gamma	Gamma1	Normal	
	Gamma2	Sombre	
	Gamma3	Fort contraste	
6 axes 6-Axis	Teinte	Rouge	Trop faible + Trop fort -
		Jaune	
		Verte	
		Cyan	
		Bleue	
		Magenta	
	Saturation	Rouge	Trop faible + Trop fort -
		Jaune	
		Verte	
		Cyan	
		Bleue	
		Magenta	
Couleur Color Temp.	Utilisateur	R Personnalisé	Trop faible + Trop fort -
		G Personnalisé	
		B Personnalisé	
	Chaudes	Couleur chaude	
	Normal	Couleur normale	
	Froides	Couleur froide	
sRGB	sRGB		
i-Style Color * i-Style Color	Eteint	La i-Style Mode est éteinte.	
	Standard	Pour l'environnement de fenêtre général et le réglage par défaut du moniteur.	
	Texte	Pour l'édition de texte et l'affichage en environnement de traitement de texte.	
	Internet	Pour l'environnement d'Internet.	
	Jeu	Pour l'environnement de jeu de PC.	
	Film	Pour l'environnement de film et de vidéo.	
	Sport	Pour l'environnement de sport.	

- NOTEZ**
- sRGB est un standard international qui définit et unifie l'apparence des écarts de couleur entre équipement.
 - Vous ne pouvez pas ajuster la Luminosité, Contraste, Eco, Régl. de lum. Bleue, Contr. avancé, Réglages des zones noires, Gamma, 6 axes et i-Style Color sous le mode sRGB parce que ces paramètres sont verrouillés.

* Les éléments ajustables / réglables dépendent de l'élément activé. Voir page 26 "Matrice de corrélation de fonctions" pour plus de détails.

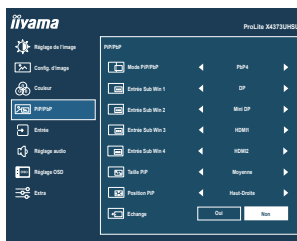

Ajustement	Problème / Option	
Mode PiP/PbP *2 PiP/PbP Mode	Eteint	La PiP/PbP Mode est éteinte.
	PiP	Affichage de l'écran secondaire dans l'écran principal.
	PbP GD	Diviser l'image affichée en Gauche / Droite
	PbP HB	Diviser l'image affichée en Haut / Bas
	PbP 4	Diviser l'image affichée en quatre
Entrée Sub Win 1/2/3/4 Sub Win 1/2/3/4 Input	DP	Sélectionnez l'entrée DP.
	Mini DP	Sélectionnez l'entrée Mini DP.
	HDMI1	Sélectionnez l'entrée HDMI1.
	HDMI2	Sélectionnez l'entrée HDMI2.
Taille PiP PiP Size	Moyenne	Taille normale
	Large	Augmentation de la taille d'affichage de l'écran secondaire.
	Petite	Réduction de la taille d'affichage de l'écran secondaire.
Position PiP PiP Position	Hant-Droite	Déplacez le sous-écran dans le coin supérieur droit.
	Hant-Gauche	Déplacez le sous-écran dans le coin supérieur gauche.
	Bas-Droite	Déplacez le sous-écran dans le coin inférieur droit.
	Bas-Gauche	Déplacez le sous-écran dans le coin inférieur gauche.
Echange Swap	Oui	Le passage entre l'écran principal et le sous-écran dans le mode PiP activé.
	Non	Retourne au Menu.

*1 PiP = Picture In Picture

Avec cette fonction, vous pouvez afficher deux images différentes.

PbP = Picture By Picture

Avec cette fonction, vous pourrez afficher 4 différentes images simultanément, au maximum.

*2 Contr. avancé, Over Drive, Réglages des zones noires, Réglage du mode video, i-Style Color, HDR, Optimisation signal HDMI et DP Daisy Chain n'est désactivés lorsque Mode PiP/PbP a été sélectionné.



Entrée Signal Select



Ajustement

Problème / Option

Entrée
Signal Select

Direct

DP	Sélectionnez l'entrée Digital (DP).
Mini DP	Sélectionnez l'entrée Digital (Mini DP).
HDMI1	Sélectionnez l'entrée Digital (HDMI1).
HDMI2	Sélectionnez l'entrée Digital (HDMI2).
AUTO	Choisir l'Entrée du Signal automatiquement.

NOTEZ

Lorsque vous sélectionnez le mode AUTO, une seule source disponible sera validé automatiquement.
 Lorsque d'autres sources vidéo sont disponibles et vous choisissez l'une d'elles, la fonction AUTO n'est pas disponible.
 Si plusieurs entrées sont connectées, l'écran peut ne pas retrouver la dernière entre utilisée après qu'il a été éteint et rallumé.
 Seulement possible lorsque vous définissez une source spécifique.

Direct

Vous pouvez éviter la page de Menu et afficher directement l'écran de réglage des options par la manipulation suivante.

- Entrée: Appuyez la Touche  SOURCE sur la télécommande ou le Touche INPUT sur le moniteur lorsque le Menu n'est pas affiché. Le menu suivant s'affiche.





Réglage audio Audio Settings

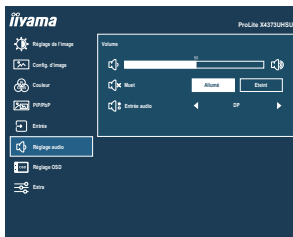

Ajustement	Problème / Option		Touche correspondante
Volume Volume	Direct		Trop faible Trop fort
Muet Mute	Allumé	Arrêtez le bruit temporairement.	
	Eteint	Renvoyez le volume sain au niveau précédent.	
Entrée audio * Audio Input	DP	Choisissez la DP l'entrée.	
	Mini DP	Choisissez la Mini DP l'entrée.	
	HDMI1	Choisissez la HDMI1 l'entrée.	
	HDMI2	Choisissez la HDMI2 l'entrée.	

* La sélection "Entrée audio" est disponible uniquement lorsque le Mode PiP/PbP est activée.

Direct

Vous pouvez passer les éléments du menu et afficher directement la mise à l'échelle de l'écran par la manipulation suivante.

- Volume: Appuyez la Touche sur la télécommande ou le sur le Touche + sur le moniteur lorsque le Menu n'est pas affiché.



Réglage OSD OSD Settings

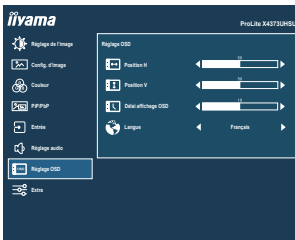

FRANÇAIS

Ajustement	Problème / Option	Touche correspondante		
Position H OSD Horizontal Position	OSD trop à gauche OSD trop à droite	+ -		
Position V OSD Vertical Position	OSD trop basse OSD trop haute	+ -		
Délai affichage OSD OSD Time	Vous pouvez régler la durée d'affichage de l'OSD entre 5 et 60 secondes.	+ -		
Langue Language	English	Anglais	日本語	Japonais
	Deutsch	Allemand	Nederlands	Néerlandais
	Español	Espagnol	Polski	Polonais
	Français	Français	Português	Portugais
	Italiano	Italien	Русский	Russe

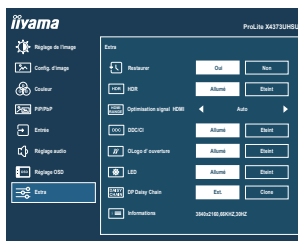

Ajustement	Problème / Option	
Restaurer Reset	Oui	Les données préréglées à l'usine sont restaurées.
	Non	Retourne au Menu.
HDR HDR	Allumé	Pour le signal HDR (High Dynamic Range)
	Eteint	Pour signal normal
Optimisation signal HDMI HDMI Range	Complète	Pour l'affichage de couleurs en pleine échelle
	Limitée	Pour l'affichage de couleurs en échelle limitée
	Auto	Sélectionnez la gamme HDMI automatiquement.
DDC/CI DDC/CI	Allumé	Le DDC/CI est activé.
	Eteint	Le DDC/CI est éteint.
Logo d'ouverture Opening Logo	Allumé	Le logo iiyama est affiché lorsque le monitor est allumé.
	Eteint	Le logo iiyama n'apparaît plus lorsque le moniteur est allumé.
LED LED	Allumé	La Voyant d'alimentation est allumée.
	Eteint	La Voyant d'alimentation est éteinte.
NOTEZ Eteignez le Voyant d'alimentation si la lumière vous dérange.		
DP Daisy Chain * DP Daisy Chain	Ext.	Prolongez l'écran.
	Clone	Afficher le même écran.
Informations Information	Affiche les informations sur le signal d'entrée actuel de la carte graphique dans votre ordinateur.	
	NOTEZ	Consultez le guide d'utilisation de votre carte graphique pour plus d'informations sur le changement de la résolution et de la vitesse de rafraîchissement.

* Voir la section "Concernant le Daisy-Chaining" page 14.

■ Matrice de corrélation de fonctions

Item sélectionné \ Item activé	Eco	Réd. de lum. Bleue	Contr. avancé	i-Style Color	Luminosité	Contraste	Réglages des zones noires	Couleur	Gamma
Eco		–	–	–	–	✓	✓	✓	✓
Réd. de lum. Bleue	✓		✓	–	✓	✓	✓	–	–
Contr. avancé	–	–		–	–	–	–	–	–
i-Style Color	–	–	–		–	–	✓	✓	–

✓ : Disponible

– : Indisponible

● Mode Verrouillage:

<OSD>

Si vous allumez le moniteur en maintenant enfoncé la Touche MENU sur le moniteur alors que le moniteur est éteint, les opérations des touches OSD seront verrouillées / déverrouillées.

<Power / OSD>

Si vous continuez à appuyer sur la Touche MENU sur le moniteur pendant 10 secondes lorsque le menu n'est pas affiché, les opérations de la touche Power / OSD seront verrouillées / déverrouillées.

SYSTÈME VEILLE

Ce produit dispose de la fonction veille. Lorsqu'il est activé, il permet de réduire automatiquement la consommation d'énergie du moniteur lorsque l'ordinateur ne fonctionne pas de manière active.

Il existe un mode veille disponible comme décrit ci-dessous. La fonction veille, y compris les réglages des minuteurs, est configurée par le système d'exploitation. Consultez le manuel de votre système d'exploitation pour des informations sur cette configuration.

■ Mode veille

Quand le signal vidéo de l'ordinateur sont inactifs, le moniteur entre en mode veille, ce qui réduit la consommation électrique à moins de 0,5W*. L'écran devient noir, et le voyant d'alimentation devient orange. À partir du mode veille, l'image réapparaît après quelques secondes soit en touchant de nouveau le clavier ou la souris.

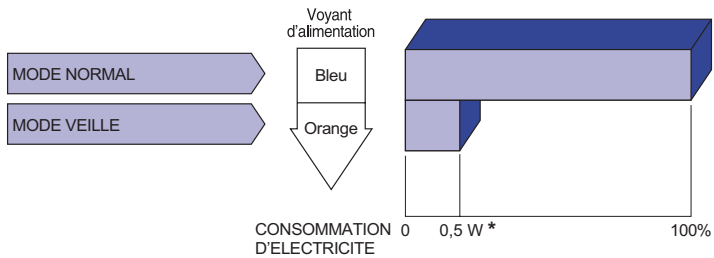

* Lorsque les périphériques USB ne sont pas connectés.

DEPANNAGE

En cas de dysfonctionnement du moniteur, procéder dans l'ordre aux contrôles suivants.

1. Effectuer les réglages décrits à la section UTILISATION DU MONITEUR en fonction du problème rencontré. Si le moniteur n'affiche pas d'image, allez à l'étape 2.
2. Se reporter aux tableaux suivants si l'on ne trouve pas la fonction de réglage correspondante à la section UTILISATION DU MONITEUR ou si le problème persiste.
3. Si vous recontrez un problème qui n'est pas décrit dans les tableaux ou qui ne peut pas être corrigé en utilisant les tableaux, cessez d'utiliser le moniteur et contactez votre revendeur ou le service technique iiyama pour plus d'assistance.

Problème

Contrôle

- ① L'image n'apparaît pas.

(Le voyant d'alimentation ne s'allume pas)

- Le câble d'alimentation est-il correctement branché ?
- L'interrupteur marche-arrêt est-il sur ON ?
- Vérifier à l'aide d'un autre appareil que la prise secteur fonctionne.

(Le voyant d'alimentation est bleu)

- Si l'économiseur d'écran est activé, toucher la souris ou l'écran.
- Augmenter le Contraste et/ou la Luminosité.
- L'ordinateur est-il allumé ?
- Le câble de signal est-il correctement ranehé ?
- Les paramètres des signaux de l'ordinateur sont-ils dans la plage de valeurs du moniteur ?

(Le voyant d'alimentation est orange)

- Si le moniteur est en mode veille, toucher la souris ou l'écran.
- L'ordinateur est-il allumé ?
- Le câble de signal est-il correctement branché ?
- Les paramètres des signaux de l'ordinateur sont-ils dans la plage de valeurs du moniteur ?

- ② L'écran n'est pas synchronisé.

- Le câble de signal est-il correctement branché ?
- Les paramètres des signaux de l'ordinateur sont-ils dans la plage de valeurs du moniteur ?

- ③ L'écran n'est pas centré.

- Les paramètres des signaux de l'ordinateur sont-ils dans la plage de valeurs du moniteur ?

- ④ L'écran est trop lumineux ou trop sombre.

- Le niveau de sortie vidéo de l'ordinateur est-il dans la plage de valeurs du moniteur ?

Problème

Contrôle

- ⑤ L'écran tremble. La tension d'alimentation est-elle dans la plage de valeurs du moniteur ?
 Les paramètres des signaux de l'ordinateur sont-ils dans la plage de valeurs du moniteur ?
- ⑥ Pas de son. L'équipement audio (Ordinateur etc.) est en marche.
 Augmentez le volume.
 Le Muet est Eteint.
 Le niveau de sortie de l'équipement audio est dans les spécifications du moniteur.
- ⑦ Le son est trop fort ou trop faible. Le niveau de sortie de l'équipement audio est dans les spécifications du moniteur.

INFORMATIONS DE RECYCLAGE

Pour une meilleure protection de l'environnement svp ne disposez pas votre moniteur.
Veuillez visiter notre site Web : <https://iiyama.com> pour la réutilisation de moniteur.

ANNEXE

Design et spécifications techniques peuvent être sujets à modifications, sans préavis.

CARACTÉRISTIQUES TECHNIQUES : ProLite X4373UHSU-B1

Catégorie de taille		43"
Panneau LCD	La technologie des panneaux	VA
	Taille	Diagonale: 42,5" (108cm)
	Taille du point	0,245mm H × 0,245mm V
	Luminosité	400cd/m ² (Typique)
	Rapport de contraste	4000 : 1 (Typique), Fonction d'Contr. avancé disponible
	Angle de vue	Droite / Gauche : 89° chaque, Haut / Bas : 89° (Typique)
	Temps de réponse	3ms (Gris au Gris)
Couleurs affichées		Env. 1,07 Mrd.
Fréquence de synchronisation		HDMI: Horizontale: 30,0-135,0kHz, Verticale: 24-75Hz DisplayPort: Horizontale: 30,0-135,0kHz, Verticale: 24-75Hz
Résolution Native		3840 × 2160, 8,2 Mégapixel
Résolution Maximum Supportée		HDMI: 3840 × 2160 60Hz DisplayPort: 3840 × 2160 60Hz
Connecteur d'entrée		HDMI × 2, DisplayPort × 1, Mini DisplayPort × 1
Signal vidéo en entrée		HDMI, DisplayPort
USB Standard		USB2,0 (DC5V, 500mA) USB3,2 Gen 1 (5Gbps, DC5V, 900mA / 1,5A)
Nombre de ports USB		1 Montante – Gamme B
Taille du connecteur		4 Descendante – Gamme A (USB2,0 × 2, USB3,2 Gen 1 × 2)
Prise Casque		Prise mini 3,5mm (stéréo)
Haut-parleurs		7W × 2 (haut-parleurs stéréo)
Taille d'écran maximale		941,18mm L × 529,42mm H / 37,1" L × 20,8" H
Alimentation		100-240VAC, 50/60Hz, 1,5A
Puissance absorbée*1		92W typique (50W typique en configuration d'usine) Mode veille: 0,5W maximum, Mode éteint: 0,3W maximum
Dimensions / Poids net		977,5 × 621,5 × 251,0mm / 38,5 × 24,5 × 9,9" (L×H×P)*2 14,5kg / 32,0lbs
Angle d'inclinaison		Haut: 10°, Bas: 2°
Conditions de fonctionnement		Utilisation: Température 5 à 35°C / 41 à 95°F Humidité 10 à 80% (sans condensation) Stockage: Température -20 à 60°C / -4 à 140°F Humidité 5 à 85% (sans condensation)
Homologation		CE, UKCA, TÜV-Bauart, EAC, VCCI, PSE

*1 Lorsque les périphériques USB ne sont pas connectés.

*2 Les parties saillantes ne sont pas incluses.

DIMENSIONS

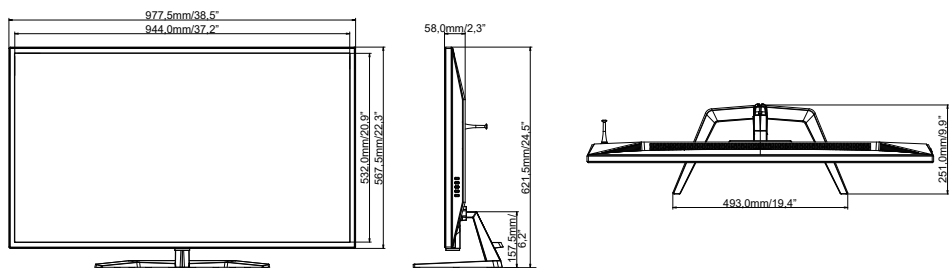

FRÉQUENCES DE SYNCHRONISATION

Mode video	Fréquence horizontale	Fréquence verticale	Horloge à points
640 × 480	31,469kHz	59,940Hz	25,175MHz
	37,500kHz	75,000Hz	31,500MHz
800 × 600	37,879kHz	60,317Hz	40,000MHz
	46,875kHz	75,000Hz	49,500MHz
1024 × 768	48,363kHz	60,004Hz	65,000MHz
	60,023kHz	75,029Hz	78,750MHz
1280 × 1024	63,981kHz	60,020Hz	108,000MHz
	79,976kHz	75,025Hz	135,000MHz
1680 × 1050	65,290kHz	60,000Hz	146,250MHz
1920 × 1080	66,590kHz	59,930Hz	138,500MHz
1920 × 2160	133,293kHz	59,988Hz	277,250MHz
3840 × 1080	67,500kHz	60,000Hz	262,750MHz
3840 × 2160	67,430kHz	29,970Hz	296,700MHz
	133,313kHz	59,997Hz	533,250MHz

*1

*2

NOTEZ

*1 Recommandé d'utiliser le mode PbP GD.

*2 Recommandé d'utiliser le mode PbP HB.