

GEBRUIKERSHANDLEIDING

G-MASTER

LCD Monitor

G-MASTER GB2870UHSU

NEDERLANDS

Dank u dat u voor deze iiyama LCD monitor heeft gekozen.

Wij raden u aan een paar minuten de tijd te nemen om deze korte maar complete handleiding zorgvuldig door te lezen, voordat u de monitor instaleert en inschakelt. Bewaar deze handleiding goed om later als referentie te gebruiken.

CONFORMITEITSVERKLARING CE-MARKERING

Deze LCD monitor voldoet aan de eisen van EG/EU-richtlijn 2014/30/EU "EMC-richtlijn", 2014/35/EU "Richtlijn ten aanzien van laagspanning", 2009/125/EG "ErP-richtlijn" en 2011/65/EU "RoHS-richtlijn".

Het niveau van de elektromagnetische gevoeligheid is zo gekozen dat bij aansluiting op het openbare laagspanningsnet zowel binnen als buiten een goede werking wordt verkregen in woongebieden, op bedrijfsterreinen, gebieden met lichte industrie en bij kleinschalige ondernemingen.

IYAMA CORPORATION: Wijkemeerstraat 8, 2131 HA Hoofddorp, The Netherlands

Modelnr. : PL2870UH



Wij bevelen recycling van gebruikte producten aan. Neemt u hiervoor contact op met uw dealer of het iiyama service center. Informatie over recycling kunt u verkrijgen via het internet op het volgende adres: <http://www.iiyama.com>
U kunt vanuit hier toegang verkrijgen tot de web pagina's van verschillende landen.

- Wij behouden ons het recht voor om specificaties zonder voorafgaand bericht te wijzigen.
- Alle handelsmerken die in deze gebruikershandleiding worden gebruikt zijn het eigendom van de respectieve eigenaars daarvan.
- EPREL registratienummer G-MASTER GB2870UHSU-B1 : 1059398

INHOUDSOPGAVE

VEILIGHEIDSVOORSCHRIFTEN	1
VOORZORGSMATREGELEN	1
SPECIALE OPMERKINGEN OVER LCD MONITOREN.....	3
KLANTENSERVICE	3
REINIGING.....	3
VOORDAT U DE MONITOR GEBRUIKT	4
EIGENSCHAPPEN	4
DE INHOUD VAN HET PAKKET CONTROLEREN.....	4
INSTALLATIE	5
INSTALLEREN EN VERWIJDEREN VAN DE VOET	7
BESTURINGSELEMENTEN EN AANSLUITINGEN	8
DE MONITOR AANSLUITEN	9
INSTELLING VAN DE COMPUTER.....	10
INSTELLING VAN DE HOOGTE EN DE KIJKHOEK.....	10
DE MONITOR GEBRUIKEN	11
INHOUD VAN HET AANPASSINGSMENU	12
STANDBY FUNCTIE	24
PROBLEMEN OPLOSSEN	25
RECYCLE-INFORMATIE	26
BIJLAGE	27
SPECIFICATIES.....	27
AFMETINGEN.....	28
ONDERSTEUNENDE TIMING.....	29

VEILIGHEIDSVOORSCHRIFTEN

VOORZORGSMAATREGELEN

WAARSCHUWING

GEBRUIK DE MONITOR NIET ALS U PROBLEMEN VERMOEDT

Als u abnormale verschijnselen opmerkt, zoals rook, vreemde geluiden of dampen, moet u onmiddellijk de stekker van de monitor uit het stopcontact halen en contact opnemen met uw dealer of met Iiyama. Het is erg gevaarlijk de monitor nog langer te gebruiken, dit kan brand of elektrische schokken veroorzaken.

VERWIJDER NOOIT DE BEHUIZING

Binnen in de monitor bevinden zich hoogspanningscircuits. Als u de behuizing verwijdert, loopt u het risico op brand of elektrische schokken.

PLAATS GEEN VOORWERPEN IN DE MONITOR

Plaats geen voorwerpen in de monitor en mors geen vloeibare stoffen zoals water in de monitor. Als dit per ongeluk toch gebeurt, moet u onmiddellijk de stekker van uw monitor uit het stopcontact halen en contact opnemen met uw dealer of met Iiyama. Als u de monitor gebruikt terwijl er zich een voorwerp in bevindt, kan dit brand, elektrische schokken of schade veroorzaken.

PLAATS DE MONITOR OP EEN VLAKE, STABIELE OPPERVLAK

De monitor kan, als hij valt of gevallen is, letsel veroorzaken.

GEBRUIK DE MONITOR NIET IN DE BUURT VAN WATER

Gebruik de monitor niet op een plaats waar er water op de monitor terecht kan komen. Dit kan brand of elektrische schokken veroorzaken.

GEBRUIK DE OPgegeven VOEDING

Zorg ervoor dat u de monitor alleen gebruikt met de opgegeven voeding. Gebruik van de onjuiste voeding zal defecten veroorzaken en kan brand of elektrische schokken tot gevolg hebben.

BESCHERM DE KABELS

Trek niet aan het netsnoer of de signaalkabel. Zorg ervoor dat deze kabels niet worden geknikt en dat de monitor of andere zware voorwerpen niet op de kabels worden geplaatst. Als een kabel beschadigd is, kan dat brand of elektrische schokken tot gevolg hebben.

ONGUNSTIGE WEERSOMSTANDIGHEDEN

Het is raadzaam om de monitor niet te gebruiken tijdens zware storm. De herhaalde stroomonderbrekingen kunnen defecten veroorzaken. Het is ook raadzaam om tijdens deze omstandigheden de stekker niet aan te raken omdat dit elektrische schokken kan veroorzaken.

PLAATSING

Zet de monitor niet op een plaats waar plotselinge temperatuurschommelingen kunnen optreden, of in vochtige, stoffige of rokerige ruimten. Dit kan brand, elektrische schokken of schade veroorzaken. Vermijd ook ruimten waar de zon of ander licht rechtstreeks op de monitor kan schijnen.

PLAATS DE MONITOR NIET OP EEN GEVAARLIJKE PLEK

Als de monitor niet op een geschikte positie geplaatst is kan de monitor omvallen en letsel tot gevolg hebben. Zorg er ook voor dat er geen zware voorwerpen op de monitor geplaatst worden en zorg ervoor dat kinderen niet aan de kabels kunnen trekken en daardoor letsel oplopen.

ZORG VOOR EEN GOEDE VENTILATIE

Er zijn ventilatie-openingen aangebracht om te voorkomen dat de monitor oververhit raakt. Als de openingen worden afgedekt of als er een voorwerp in de buurt van de openingen wordt geplaatst kan brand ontstaan. Plaats de monitor in verband met de luchtcirculatie ten minste 10cm (4 inches) van de muur af. Bij het verwijderen van de monitorvoet kunnen de ventilatiesleuven aan de achterkant van de monitor worden geblokkeerd. Dit kan de monitor overhitten en brand of schade veroorzaken. Zorg voor voldoende ventilatie bij het verwijderen van de monitorvoet. Als u de monitor gebruikt terwijl deze achterover is gekanteld, op zijn zij ligt of ondersteboven staat, of als de monitor op vloerbedekking of een zachte ondergrond geplaatst wordt, kan ook schade ontstaan.

HAAL DE STEKKERS LOS ALS U DE MONITOR VERPLAATST

Zet de monitor uit en haal de stekker uit het stopcontact en zorg ervoor dat de signaal kabel niet aangesloten zijn als u de monitor verplaatst. Anders kan dit brand of elektrische schokken tot gevolg hebben.

HAAL DE STEKKER UIT HET STOPCONTACT

Om ongelukken te voorkomen is het raadzaam om de stekker van de monitor uit het stopcontact te halen als u de monitor lange tijd niet gebruikt.

TREK AAN DE STEKKER, NIET AAN HET SNOER

Om de stroom-adapter, netsnoer of signaalkabel te verwijderen dient u altijd aan de stekker zelf te trekken en nooit aan het snoer zelf. Dit zou brand en/of een elektrische schok kunnen veroorzaken.

RAAK DE STEKKER NIET MET NATTE HANDEN AAN

Het in of uit het stopcontact halen van de stekker met natte handen kan elektrische schokken veroorzaken.

ALS U DE MONITOR OP UW COMPUTER PLAATST

Zorg ervoor dat de computer sterk genoeg is om het gewicht van de monitor te dragen, dit kan schade aan uw computer veroorzaken.

KIJK UIT VOOR UW HANDEN EN VINGERS!

- Let erop dat uw vinger of hand niet bekneld raakt als u de hoogte of de hoek aanpast.
- Voorkom onherstelbare schade aan uw LCD-panel door te voorkomen dat u met uw vingers op het LCD-panel zelf drukt terwijl u de scherm-hoogte aanpast. Gebruik hiervoor de kunststof randen.

OPMERKING AANGAANDE 24/7-GEBRUIK

Dit product is niet specifiek ontworpen voor 24/7-gebruik onder alle denkbare omstandigheden.

OPMERKING VOOR WANDMONTAGE

Dit product is niet ontworpen voor toepassingen met digitale signage (elektronische uithangborden), zoals wandmontage.

OVERIGE**ERGONOMISCHE AANBEVELINGEN**

Om vermoeide ogen te voorkomen, moet u de monitor niet gebruiken tegen een lichte achtergrond of in een donkere ruimte. Voor optimaal comfort moet u de monitor net onder het oogniveau plaatsen en moet de afstand tussen uw ogen en de monitor 40-60 cm zijn. Als u langere tijd achter de monitor zit is het raadzaam om 10 minuten per uur rust te nemen. Continue kijken naar het beeldscherm kan vermoeidheid van de ogen veroorzaken.

SPECIALE OPMERKINGEN OVER LCD MONITOREN

De volgende verschijnselen zijn normaal en geven geen probleem aan:

- OPMERKING**
- Als u de LCD-monitor voor de eerste keer aanzet, kan het voorkomen dat het beeld niet in het weergavegebied past van het type computer dat u gebruikt. In dat geval moet u de beeldpositie instellen.
 - Het kan zijn dat de helderheid niet over het hele scherm gelijk is. Dit is afhankelijk van het patroon dat u voor het bureaublad gebruikt.
 - Als gevolg van de aard van het LCD scherm is het mogelijk dat er een nabeeld van het vorige scherm blijft staan na verandering van het beeld, wanneer hetzelfde beeld enkele uren zichtbaar is. In dit geval wordt het scherm langzaam hersteld door het beeld te veranderen of de LCD voor enkele uren uit te zetten.

KLANTENSERVICE

- OPMERKING**
- Als u het apparaat voor onderhoud moet retourneren en u de originele verpakking niet meer hebt, moet u het apparaat niet in een andere verpakking versturen. Neem contact op met de dichtstbijzijnde iiyama vestiging of dealer voor advies of vervangende verpakking.

REINIGING

- WAAR-SCHUWING**
- Als er tijdens het schoonmaken voorwerpen of vloeistoffen in de monitor terecht komen, moet u onmiddellijk de stekker uit het stopcontact halen en contact opnemen met uw dealer of met iiyama.

- PAS OP**
- Zet om veiligheidsredenen de monitor uit en haal de stekker uit het stopcontact, voordat u de monitor gaat reinigen.

- OPMERKING**
- Zorg ervoor dat u de beschermlaag van het LCD scherm niet beschadigt door met een hard voorwerp te krabben of te wrijven.
 - Gebruik nooit een van de volgende oplosmiddelen. Hiermee beschadigt u de behuizing en het LCD scherm.

Verdunner	Spray-reiniger
Benzine	Was
Schurende reinigingsmiddelen	Zuur of alkalisch oplosmiddel

- Als de behuizing gedurende een lange periode contact maakt met een product van rubber of plastic, kan dit de verf van de behuizing aantasten.

BEHUIZING Vlekken kunt u verwijderen met een doek die licht bevochtigd is met een mild, reinigend oplosmiddel. Veeg de behuizing vervolgens met een zachte droge doek af.

LCD SCHERM Periodiek reinigen met een zachte droge doek wordt aanbevolen.
Gebruik geen tissue papier etc. omdat deze het LCD scherm beschadigen.

VOORDAT U DE MONITOR GEBRUIKT

EIGENSCHAPPEN

- ◆ Ondersteunt resoluties tot 3840 × 2160
- ◆ Hoog contrast 1000:1 (Typisch), Verh. Contrast verrichting voorhanden / Helderheid 300cd/m² (Typisch), 400cd/m² (HDR-piek)
- ◆ Ondersteund AMD FreeSync™ Premium technologie
- ◆ Flicker free
- ◆ Reactietijd van bewegende beelden 1ms
- ◆ Blue Light Reducer
- ◆ Digital Character Smoothing
- ◆ Stereo luidsprekers
2 x 2W stereo luidsprekers
- ◆ Standby Functie
- ◆ Voldoet aan de VESA montagestandaard (100mm×100mm)
- ◆ Opening voor beveiliging

NEDERLANDS

DE INHOUD VAN HET PAKKET CONTROLEREN

De volgende accessoires bevinden zich in de verpakking. Controleer of deze allemaal aanwezig zijn. Als er iets ontbreekt of beschadigd is, gelieve u contact op te nemen met uw plaatselijke iiyama-dealer of de regionale iiyama-vestiging.

- Stroomkabel*
- HDMI-kabel
- DisplayPort-kabel
- USB-kabel
- Monitorvoet-Basis met een schroef
- Veiligheidsinstructies
- Snel-start-handleiding

PAS OP * De classificatie van de stroomkabel die wordt geleverd in gebieden met 120V is 10A/125V. Als in uw regio een hogere spanning gebruikelijk is, dan moet een stroomkabel met een classificatie 10A/250V worden gebruikt. De garantie gaat echter verloren in geval van problemen of schade die veroorzaakt is door een stroomkabel die niet is geleverd door iiyama.

Gebruik een goedgekeurd stroomkabel groter of gelijk aan H05VVf, 3G, 0.75mm².

INSTALLATIE

PAS OP

- Zorg dat vóór de installatie de beeldschermarm of bureauarmsteun sterk genoeg is om het benodigde gewicht van het beeldscherm en de steun te dragen.
- Hoekaanpassingsbereik :
18 graden naar boven en 3 graden naar beneden worden gedraaid

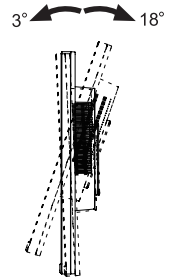

< DISPLAY ARM OF BUREAU ARM STAND >

PAS OP

Bij gebruik met de beeldschermarm of bureauarmstandaard, rekening houdend met de dikte van de montagetafel, draait u de M4-schroeven (4 stuks) vast met een lengte van "L" van 7mm om de monitor vast te zetten. Als u een langere schroef gebruikt kan dit een elektrische schok of schade veroorzaken, omdat deze in contact kan komen met de elektrische onderdelen in de monitor.

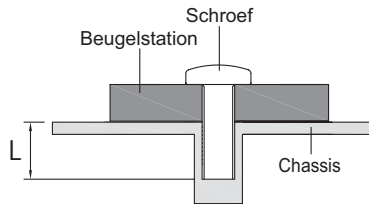

< De monitor roteren >

Het is ontworpen voor het gebruik in zowel landscape als portret modus.

Bij het roteren van het scherm naar de portret stand moet de video kaart het beeld kunnen roteren.

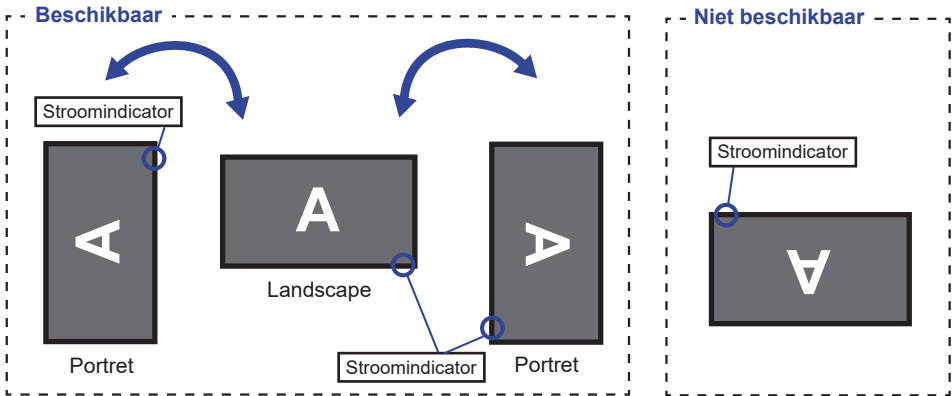

Met Monitorvoet:

OPMERKING

- Stel de monitor in op de maximale hoogte voordat het paneel draait.
- Als u probeert het paneel gedwongen te draaien zonder de hoogte van het monitor aan te passen, kan dit schade aan het paneel of de monitorvoet veroorzaken.

INSTALLEREN EN VERWIJDEREN VAN DE VOET

PAS OP

- Plaats de monitor op een stabiele ondergrond. De monitor kan letsel of schade veroorzaken als deze omvalt.
- Stoot niet tegen de monitor. Dit kan schade veroorzaken.
- Alvorens de voet te verwijderen, of te monteren, eerst de aansluitkabels verwijderen om elektrische schokken en/of schade te voorkomen.

<Installatie>

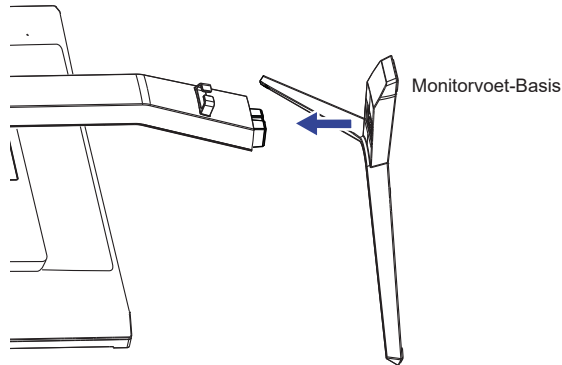

- ① Plaats een zachte doek op tafel voordat u begint zodat de monitor niet kan worden bekrast. Leg de monitor plat op tafel met het beeldscherm naar beneden.
- ② Installeer de Monitorvoet-Basis zoals getoond op bovenstaande foto.
- ③ Draai de 'vleugel-schroef' vast om de Monitorvoet-Basis aan de monitor te bevestigen.

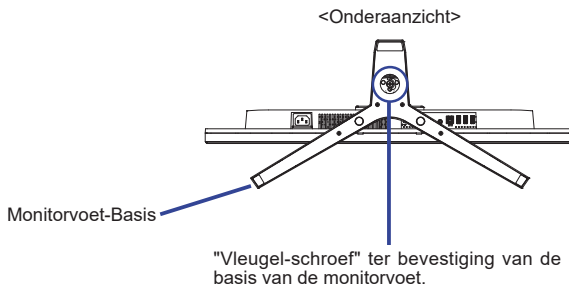

<Verwijderen>

- ① Plaats een zachte doek op tafel voordat u begint zodat de monitor niet kan worden bekrast. Leg de monitor plat op tafel met het beeldscherm naar beneden.
- ② Draai de 'vleugel-schroef' los om de Monitorvoet-Basis van de monitor te verwijderen.

BESTURINGSELEMENTEN EN AANSLUITINGEN

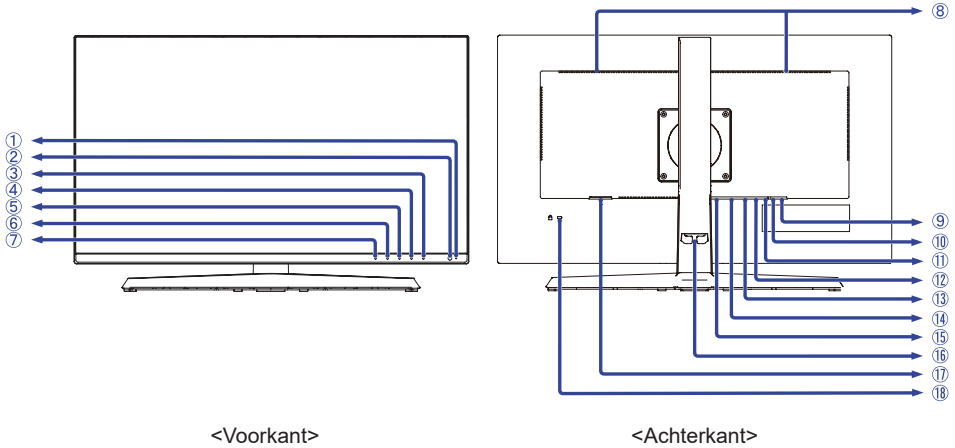



<Voorkant>

<Achterkant>

① Stroomindicator

OPMERKING

Blauw: Normaal gebruik
Oranje: Standby modus

- ② Aan/uit knop ()
- ③ Menu / Selectie (ENTER)
- ④ Omhoog / Volume ( / )
- ⑤ Omlaag / i-Style Color ( / )
- ⑥ Sluiten / ECO Mode (EXIT / )
- ⑦ Signaalkeuze (INPUT)
- ⑧ Luidsprekers
- ⑨ USB-DOWN-aansluiting ( 5V, 900mA)
- ⑩ USB-DOWN-aansluiting ( 5V, 900mA)
- ⑪ USB-DOWN-aansluiting ( 5V, 900mA)
- ⑫ USB-UP-aansluiting ()
- ⑬ Koptelefoon-aansluiting (LINE OUT)
- ⑭ DisplayPort-aansluiting (DP)
- ⑮ HDMI-aansluiting (HDMI)
- ⑯ Kabel Houder
- ⑰ Stroomaansluiting(~ : Wisselstroom), (~)
- ⑱ Bevestiging voor veiligheidsslot

OPMERKING

U kunt een veiligheidsslot en -kabel bevestigen zodat de monitor niet zonder uw toestemming kan worden verwijderd.

DE MONITOR AANSLUITEN

- ① Controleer of zowel computer als monitor zijn uitgeschakeld.
- ② Sluit de computer aan op de monitor met de signaalkabel.
- ③ Sluit de computer op de monitor aan met de USB kabel.
- ④ Sluit de stroomkabel eerst op de monitor aan en vervolgens op de stroombron.
- ⑤ De monitor en computer kunnen nu aangezet worden.

OPMERKING

- Upewnij się, że instalacja w budynku ma wyłącznik automatyczny 120/240 V, 20 A (maksymalnie).
- De signaalkabel voor het aansluiten van computer en monitor kan verschillen, afhankelijk van het type computer. Een onjuiste verbinding kan zowel monitor als computer ernstig beschadigen. De bij de monitor geleverde kabel is voor een standaard aansluiting. Als een speciale kabel nodig is neemt u contact op met uw iiyama-dealer of plaatselijk iiyama-kantoor.
- Controleer of de schroeven aan beide uiteindes van de signaalkabel zijn vastgedraaid.
- Apparatuur van het type klasse I moet worden aangesloten op een geaard contact.
- Het stopcontact moet zich in de buurt van het apparaat bevinden en gemakkelijk toegankelijk zijn.
- Overmatige geluidsdruk van hoofdtelefoons kan gehoorbeschadiging veroorzaken.

[Voorbeeld van aansluiting]

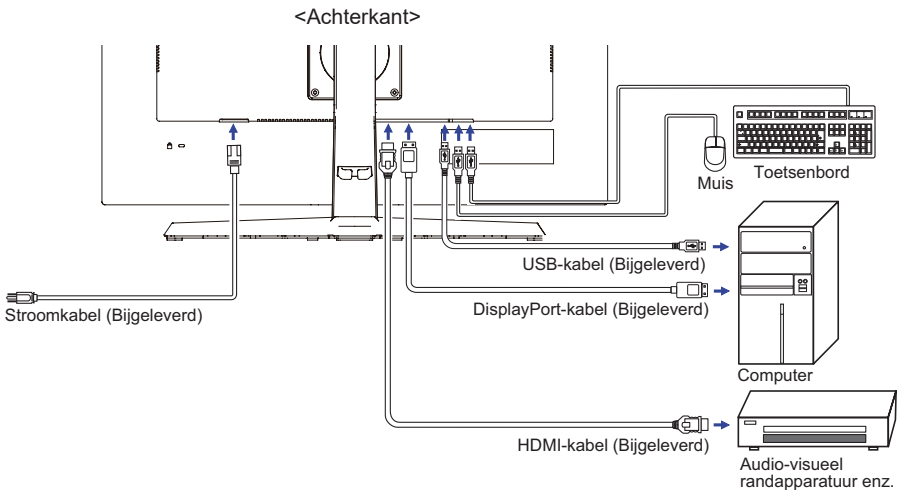

[Verzamel kabels]

Steek de kabels door het kabel - doorvoer opening om ze te bundelen.

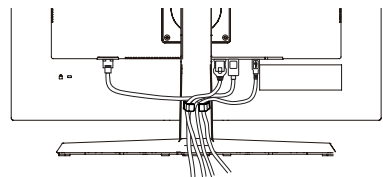

INSTELLING VAN DE COMPUTER

■ Signaaltiming

Verander de waarde in de gewenste signaaltiming zoals aangegeven op pagina 29: ONDERSTEUNENDE TIMING.

INSTELLING VAN DE HOOGTE EN DE KIJKHOEK

- Voor optimale kijk omstandigheden is het belangrijk om recht tegenover het scherm plaats te nemen en vervolgens de hoogte en hoek van het scherm naar persoonlijke voorkeur af te stellen.
- Houd het paneel zo dat de monitor niet kantelt als u de hoogte of de hoek van de monitor aanpast.
- De monitor kan maximaal 130mm de hoogte, 18° naar boven en 3° naar beneden worden gedraaid.

OPMERKING

- Raak het LCD-scherm niet aan terwijl u de hoogte of de hoek aanpast. Hierdoor kan schade ontstaan of kan het LCD-scherm breken.
- Let erop dat uw vinger of hand niet bekneld raakt als u de hoogte of de hoek aanpast.
- Voorkom onherstelbare schade aan uw LCD-paneel door te voorkomen dat u met uw vingers op het LCD-paneel zelf drukt terwijl u de scherm-hoogte aanpast. Gebruik hiervoor de kunststof randen.

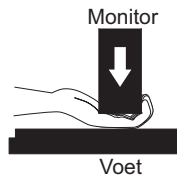
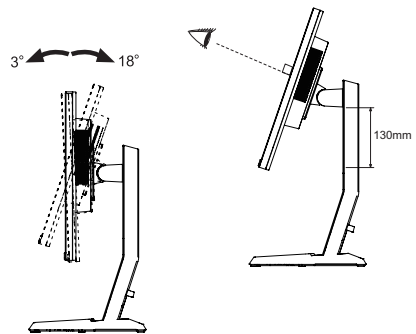

DE MONITOR GEBRUIKEN

De Iiyama LCD-monitor is voor het beste beeld ingesteld op de ONDERSTEUNENDE TIMING die op pagina 29 te zien is. U kunt het beeld zelf aanpassen via de knoppen zoals hieronder is aangegeven.

- 1 Druk op de ENTER Toets om de On Screen Display functie in te schakelen.



- 2 Gebruik de ◀ / ▶ Toetsen om het Menu te selecteren dat het item bevat dat u wilt aanpassen of instellen en druk dan op de ENTER Toets.
- 3 Gebruik de ◀ / ▶ Toetsen om het pictogram van de gewenste aanpassing / instelling te markeren en druk vervolgens op de ENTER Toets.
- 4 Gebruik de ◀ / ▶ Toetsen opnieuw om de juiste aanpassing of instelling te maken en druk dan op de ENTER Toets.
- 5 Druk op de EXIT Toets om het menu te verlaten en de zojuist gemaakte aanpassing of instelling wordt automatisch opgeslagen.

Wilt u bijvoorbeeld de verticale positie van OSD aanpassen, selecteer dan het menu-item Menu Setup en druk vervolgens op de ENTER Toets. Selecteer vervolgens V. Positie met de ◀ / ▶ Toetsen. Een aanpassingsschaal wordt actief nadat u op de ENTER Toets hebt gedrukt. Gebruik vervolgens de ◀ / ▶ Toetsen om de instelling van de verticale positie van OSD te veranderen. De verticale positie van OSD moet dienovereenkomstig veranderen terwijl u dit doet.



Druk op de ENTER Toets en ten slotte op de EXIT Toets om de functie On Screen Display te sluiten. Alle wijzigingen worden in het geheugen opgeslagen.

OPMERKING

- Als tijdens het aanpassen een tijdlang geen knop wordt ingedrukt, verdwijnt de OSD als de tijd die is ingesteld bij Time-out OSD is verstreken. U kunt ook op de EXIT Toets drukken om de OSD snel uit te schakelen.
- Alle veranderingen worden automatisch in het geheugen opgeslagen als de OSD verdwijnt. Schakel niet de stroom uit als u het menu gebruikt.
- Hebben alle items slechts één instelling die van toepassing is op alle signaaltimings.

INHOUD VAN HET AANPASSINGSMENU



Beeldinstellingen *1 Picture Adjust

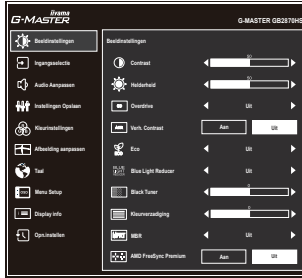

NEDERLANDS

Aanpassingsitem	Probleem / Optie	In te drukken toetsen
Contrast Contrast	Te vaag Te intens	
Helderheid *2 Brightness	Te donker Te licht	
Overdrive Overdrive	Uit / 1 / 2 / 3 / 4 / 5 Het zal de grijze tijd van de niveaureactie van het LCD paneel verbeteren. Een hoger niveau resulteert in sneller de reactietijd.	
Verh. Contrast *3 Adv. Contrast	Aan	Verhoogde contrast ratio
	Uit	Standaard contrast ratio
Eco Eco Direct	Uit	Normaal
	Modus 1	Helderheid van back-light wordt verminderd.
	Modus 2	Helderheid van back-light wordt meer verminderd dan Modus 1.
Blue Light Reducer Blue Light Reducer	Uit	Normaal
	Modus 1	Blue Light is gereduceerd.
	Modus 2	Blue Light is meer gereduceerd dan Modus 1.
Black Tuner Black Tuner	Uit	Normaal
	Modus 1	Blue Light is gereduceerd.
	Modus 2	Blue Light is meer gereduceerd dan Modus 1.
Kleurverzadiging Color Saturation	Van -5 tot +5 U kunt de donkere tinten aanpassen.	
	Te weinig Te veel	
	Uit / 1 / 2 / 3 / 4 / 5 / 6 / 7 Het verbetert de reactietijd van bewegende beelden op het LCD-scherm.	
MBR *3,4 MBR	Aan	Stel functie Freesync.
	Uit	Freesync is uitgeschakeld.

- *1 De beschikbaarheid van elk item hangt af van welk item is geactiveerd. Zie de Functie Correlatie Matrix hieronder voor meer informatie.
- *2 Pas de Helderheid als u het beeldscherm in een donkere kamer gebruikt en het scherm te licht is.
- *3 Uitgeschakeld wanneer AMD FreeSync Premium actief is.
- *4 MBR is alleen beschikbaar als de vernieuwingsfrequentie hoger is dan 75 Hz.

Direct

U kunt de menu-items overslaan en een optieschema rechtstreeks direct weergeven via de volgende knoppen.

- ECO : Druk op de -knop als het menu niet is weergegeven.

■ Functie Correlatie Matrix

Actief item Geselecteerd item	Beeldinstellingen				Afbeelding aanpassen	Jouw computer
	Verh.Contrast	Eco	Blue Light Reducer	MBR	i-Style Color	HDR
					Standaard Sport Spel FPS Spel Strategisch Spel Tekst	
Contrast	–	✓	✓	✓	–	–
Helderheid	–	–	✓	–	–	–
Over Drive	✓	✓	✓	–	–	✓
Verh. Contrast	–	–	–	–	–	–
Eco	–	–	–	–	–	–
Blue Light Reducer	–	–	–	–	–	–
Black Tuner	✓	✓	✓	–	–	–
MBR	–	–	–	–	–	–
AMD FreeSync Premium	✓	✓	✓	–	✓	✓

- ✓ : Beschikbaar
- : Niet beschikbaar



Ingangsselectie Input Select

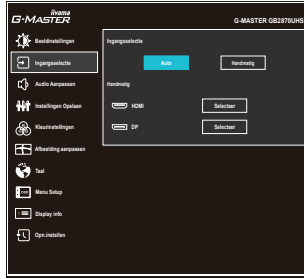

Aanpassingsitem	Optie		
Ingangsselectie Input Source Direct	Auto	Zoekt automatisch een beschikbare signaalbron.	
	Handmatig	HDMI	Selecteer de digitale (HDMI) ingang.
		DP	Selecteer de digitale (DisplayPort) ingang.

OPMERKING De bron van de input wordt bevestigd, niet automatisch wanneer HDMI en DisplayPort geselecteerd die worden geselecteerd.

NEDERLANDS

Direct

U kunt de menu-items overslaan en een optieschema rechtstreeks direct weergeven via de volgende toetsen.

- Ingangsselectie : Druk op de INPUT Toets als het menu niet is weergegeven.

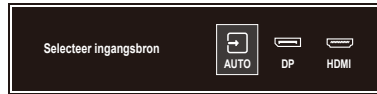



Audio Aanpassen Audio Settings

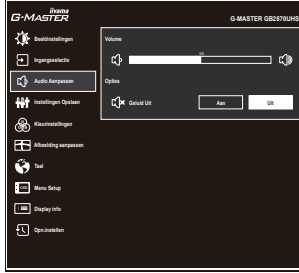

Aanpassingsitem	Probleem / Optie	In te drukken toetsen
Volume Volume Direct	Te zacht Te hard	
Geluid Uit Mute Audio	Aan	Schakelt het geluid tijdelijk uit.
	Uit	Herstelt het geluidsniveau naar het vorige niveau.
OPMERKING Dempen Aan en Uit worden als volgt geschakeld met de / Toetsen. → Aan → Uit		

Direct

U kunt de menu-items overslaan en een aanpassingschaal direct weergeven via de volgende toetsen.

- Volume : Druk op de Toets als het menu niet is weergegeven.



Instellingen Opslaan Store User Setting

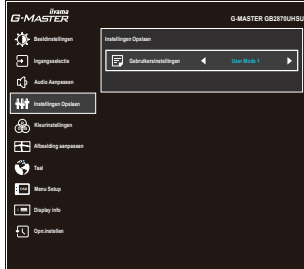

Aanpassingsitem	Optie	
Gebruikersinstellingen User Modes	User Mode 1	Sla de instellingen van scherm aanpassing op.
	User Mode 2	Sla de instellingen van scherm aanpassing op.
	User Mode 3	Sla de instellingen van scherm aanpassing op.

OPMERKING

U kunt uw gebruikers monitorinstellingen opslaan.

De instellingen die kunnen worden onthouden zijn:

Contrast, Helderheid, Over Drive, Verh. Contrast, Eco, Black Tuner, Kleurverzadiging, Gamma, Volume, Geluid Uit, Kleurinstellingen, Gebruikersinstellingen, Scherp en zacht, Video Modus, X-Res Technologie



Kleurinstellingen Color Settings

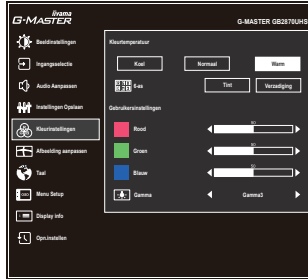

Aanpassingsitem	Probleem / Optie		In te drukken toetsen
Kleurtemperatuur *1 Color Temperature	Koel	Koele kleur	
	Normaal	Standaard kleur	
	Warm	Warme kleur	
6-as *1 6-Axis	Tint	Rood	Te weinig
		Geel	
		Groen	Te veel
		Cyaan	
		Blauw	
	Magenta		
	Verzadiging	Rood	Te weinig
		Geel	
		Groen	Te veel
		Cyaan	
Blauw			
Magenta			
Gebruikersinstellingen *1 User Preset	Rood	Te weinig	
	Groen		
	Blauw	Te veel	
Gamma *2 Gamma	Gamma1		
	Gamma2		
	Gamma3		

*1 Niet beschikbaar als de Blue Light Reducer- of HDR-instellingen op uw computer actief zijn.

*2 Niet beschikbaar als de HDR-instellingen op uw computer actief is.



Afbeelding aanpassen Image Adjust

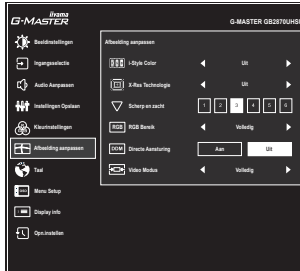

Aanpassingsitem	Optie	In te drukken toetsen
i-Style Color *1 i-Style Color Direct	Uit	Valt terug naar de vooraf ingestelde kleurinstelling, niet naar de i-style instelling.
	Standaard	Voor het algemene venstersmilieu en monitor standaard plaatsen
	Sport Spel	Voor het milieu van Sport spel
	FPS Spel	Voor het milieu van FPS spel
	Strategisch Spel	Voor het milieu van Strategisch spel
	Tekst	Voor tekst het uitvoeren en het bekijken in een tekstverwerkingsmilieu
	User Mode 1	Past de gebruikers monitorinstellingen toe.
	User Mode 2	Past de gebruikers monitorinstellingen toe.
	User Mode 3	Past de gebruikers monitorinstellingen toe.
X-Res Technologie X-Res Technology	Uit	Normal
	Zacht	Verbeterd de afbeelding qua vloeiende randen en inhoud-scherpte na vergroting.
	Gemiddeld	Versterkt verbetering t.o.v. "Zacht"-modus.
	Scherp	Versterkt verbetering t.o.v. "Gemiddeld"-modus.
Scherp en zacht Sharp and Soft	1 2 3 4 5 6	U kunt de beeldkwaliteit veranderen van 1 tot 6 (scherp tot zacht). Druk op de ► Toets om de beeldkwaliteit olopend te veranderen. Druk op de ◀ Toets om de beeldkwaliteit aflopend te veranderen. 
RGB Bereik RGB Range	Volledig	Voor volledige kleurbereik signaal
	Limited	Voor beperkte kleurbereik signaal
	Auto	Selecteer automatisch een kleurschaalsignaal.

*1 Niet beschikbaar als de Blue Light Reducer- of HDR-instellingen op uw computer actief zijn.

Direct

U kunt de menu-items overslaan en een optieschema rechtstreeks direct weergeven via de volgende toetsen.

- i-Style Color : Druk op de i Toets als het menu niet is weergegeven.



Afbeelding aanpassen Image Adjust

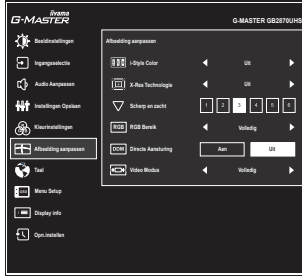

Aanpassingsitem	Optie	
Directe Aansturing ^{*2,3} Direct Drive Mode	Aan	Verminder de input-lag.
	Uit	Normaal
Aanpassen Video Modus Video Mode Adjust	Volledig	Extension de l'affichage
	17inch	Toon de afbeelding als 17" scherm (5:4).
	19.5inch	Toon de afbeelding als 19,5" scherm (16:9).
	21.5inch	Toon de afbeelding als 21,5" scherm (16:9).
	23inch	Toon de afbeelding als 23" scherm (16:9).
	23.6inch	Toon de afbeelding als 23,6" scherm (16:9).
24inch	Toon de afbeelding als 24" scherm (16:9).	

*2 De Directe Aansturing is niet beschikbaar wanneer AMD FreeSync Premium is geactiveerd.

*3 De Directe Aansturing is niet beschikbaar wanneer u andere opties selecteert dan Volledig in de "Aanpassen Video Modus".

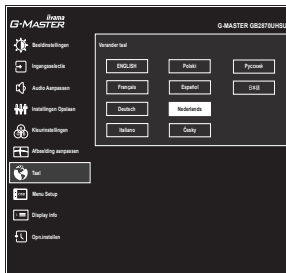

Aanpassingsitem	Optie			
Taal Language	English	Engels	Español	Spaans
	Français	Frans	Nederlands	Nederlands
	Deutsch	Duits	Česky	Tsjechisch
	Italiano	Italiaans	Русский	Russisch
	Polski	Pools	日本語	Japans



Menu Setup Setup Menu

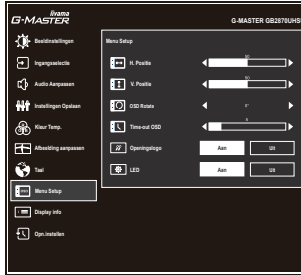

Aanpassingsitem	Probleem / Optie	In te drukken toetsen
H. Positie OSD Horizontal Position	OSD staat te veel links OSD staat te veel rechts	
V. Positie OSD Vertical Position	OSD staat te laag OSD staat te hoog	
OSD Rotate OSD Rotate	Draai de OSD. 0° (Normaal) / 90° (Draai naar rechts) / -90° (Draai naar links)	
Time-out OSD OSD Time	U kunt de tijdsduur van het OSD scherm instellen tussen 5 en 30 seconden.	
Openingslogo Opening Logo	Aan	Het G-MASTER-logo wordt getoond als de monitor wordt aangezet.
	Uit	Het G-MASTER-logo wordt niet getoond als de monitor wordt aangezet.
LED LED	Aan	Power-indicator is AAN.
	Uit	Power-indicator is UIT.

OPMERKING Schakel de Power-indicator uit als u last heeft van het licht.



Display info Display Information

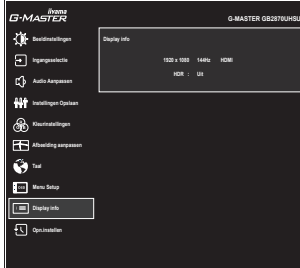

Geeft informatie weer over het huidige invoersignaal van de grafische kaart van de computer. "HDR: Aan" of "HDR: Uit" wordt weergegeven, afhankelijk van de instellingen van uw computer.

OPMERKING Zie de handleiding van de grafische kaart voor meer informatie over het veranderen van resolutie en vernieuwingsfrequentie.



Opn.instellen Reset

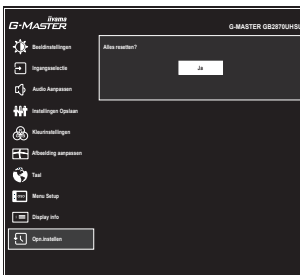

Aanpassingsitem

Optie

Ja
Yes

Standaardwaarden worden hersteld.

● Vergrendelings modus

<OSD-menu>

Hou de ENTER Toets ingedrukt gedurende 10 seconden indien het OSD-menu niet (meer) zichtbaar is. Deze handeling zal de OSD-vergrending in/uitschakelen.

<Aan/uit knop>

Hou de ◀ Toets ingedrukt gedurende 10 seconden indien het OSD-menu niet (meer) zichtbaar is. Deze actie activeerd of de-activeerd de Power vergrending-functie.

STANDBY FUNCTIE

Dit product beschikt over de standby functie. Indien geactiveerd, vermindert het automatisch onnodige stroomconsumptie van de monitor als de computer niet gebruikt wordt.

De wijze waarop standby van de monitor functioneert wordt hieronder beschreven. De standby functie, waaronder tijdstellingen, wordt ingesteld door het besturingssysteem. Kijk in de handleiding van het besturingssysteem over de instellingen hiervan.

■ Standby modus

Als het videosignaal van de computer zijn uitgeschakeld, schakelt de monitor de Standby modus in waardoor het stroomverbruik wordt beperkt tot minder dan $0,5W^*$. Het scherm springt op zwart, en de stroomindicator wordt oranje. Als het toetsenbord of muis worden gebruikt verschijnt het beeld na enkele seconden weer uit de Standby modus.

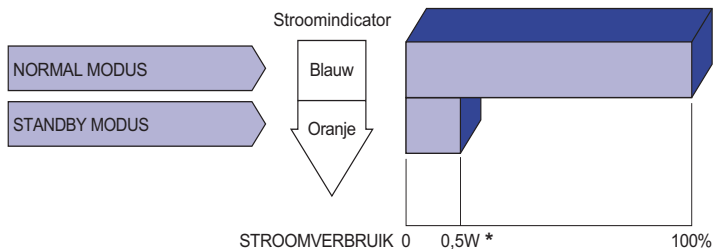

* Wanneer de USB-apparaten niet zijn aangesloten.

PROBLEMEN OPLOSSEN

Als de monitor niet juist functioneert, moet u de onderstaande punten in de genoemde volgorde doornemen om te zien of een mogelijke oplossing wordt genoemd.

1. Verricht de afstellingen die staan beschreven in GEBRUIK VAN DE MONITOR, afhankelijk van het probleem dat u ondervindt. Als de monitor geen beeld geeft, zie punt 2.
2. Raadpleeg de volgende overzichten als u geen passend afstellingsonderdeel vindt in GEBRUIK VAN DE MONITOR of als het probleem aanhoudt.
3. Als u een probleem ondervindt dat niet in de overzichten wordt beschreven of als u het probleem niet aan de hand van de overzichten kunt oplossen, moet u de monitor niet langer gebruiken en moet u contact opnemen met uw dealer of met iiyama voor verdere assistentie.

Probleem	Controlepunt
① Geen beeld. (Stroomindicator licht niet op.)	<input type="checkbox"/> Is het netsnoer goed aangesloten? <input type="checkbox"/> Staat de Power-schakelaar op ON? <input type="checkbox"/> Staat er spanning op het stopcontact? Controleer dit met een ander apparaat.
(Stroomindicator is blauw.)	<input type="checkbox"/> Als de blanco schermbeveiliging actief is, moet u het toetsenbord of de muis aanraken. <input type="checkbox"/> Verhoog het Contrast en/of de Helderheid. <input type="checkbox"/> Is de computer ingeschakeld? <input type="checkbox"/> Is de signaalkabel goed aangesloten? <input type="checkbox"/> Valt de signaaltiming van de computer binnen de specificatie van de monitor?
(Stroomindicator is oranje.)	<input type="checkbox"/> Als de monitor in de Standby modus staat, moet u het toetsenbord of de muis aanraken. <input type="checkbox"/> Is de computer ingeschakeld? <input type="checkbox"/> Is de signaalkabel goed aangesloten? <input type="checkbox"/> Valt de signaaltiming van de computer binnen de specificatie van de monitor?
② Het scherm is niet gesynchroniseerd.	<input type="checkbox"/> Is de signaalkabel goed aangesloten? <input type="checkbox"/> Valt de signaaltiming van de computer binnen de specificatie van de monitor?
③ De schermpositie bevindt zich niet in het midden.	<input type="checkbox"/> Valt de signaaltiming van de computer binnen de specificatie van de monitor?
④ Het scherm is te helder of te donker.	<input type="checkbox"/> Valt het video-uitgangsniveau van de computer binnen de specificatie van de monitor?

Probleem

Controlepunt

- ⑤ Het scherm trilt. Valt het voltage binnen de specificatie van de monitor?
 Valt de signaaltiming van de computer binnen de specificatie van de monitor?
- ⑥ Geen geluid. De audio-apparatuur (computer enz.) staat AAN.
 Zet het geluid harder.
 De Mute-functie is UIT.
 Het audio-uitvoerniveau van de audioapparatuur komt overeen met despecificaties van de monitor.
- ⑦ Het geluid staat tehard of te zacht. Het audio-uitvoerniveau van de audioapparatuur komt overeen met despecificaties van de monitor.

RECYCLE-INFORMATIE

Voor betere milieubescherming te schikken gelieve uw monitor niet.

Gelieve te bezoeken onze website: www.iiyama.com voor monitor recycling.

BIJLAGE

Design en specificaties kunnen vooraf en zonder opgave van reden gewijzigd worden.

SPECIFICATIES

Afmeting	Categorie	28"
Lcd-scherm	Panel-technologie	IPS (In-Plane-Switching)
	Afmeting	Diagonaal: 28" (71cm)
	Pixelafstand	0,16mm H × 0,16mm V
	Helderheid	300cd/m ² (Typisch), 400cd/m ² (HDR-piek)
	Contrastverhouding	1000 : 1 (Typisch), Verh. Contrast verrichting voorhanden
	Inkijkhoek	Rechts / links: 89 graden elk, Omhoog / Omlaag: 89 graden elk (Typisch)
	MPRT	1ms
Aantal kleuren	Ongeveer 16,7m	
Synchronisatiefrequentie	Horizontaal: 30,0-320,0kHz, Verticaal: 48-150Hz	
Optimaal resolutie	3840 × 2160, 8,2 MegaPixels	
Max. ondersteunde resolutie	HDMI: 3840 × 2160 150Hz DisplayPort: 3840 × 2160 150Hz	
Ingangsaansluiting	HDMI, DisplayPort	
Ingang videosignaal	HDMI, DisplayPort	
USB-versie	USB3,0 (DC5V, 900mA)	
Aantal USB-poorten Type connector	1 Upstream: B-serie 3 Downstream: A-serie	
Koptelefoon aansluiting	∅ 3,5mm mini jack (Stereo)	
Luidsprekers	2W × 2 (stereo luidsprekers)	
Maximum schermformaat	620,93mm W × 341,28mm H / 24,4" W × 13,4" H	
Stroombron	100-240VAC, 50/60Hz, 2,0A	
Energieverbruik*	36W Typisch, Standby modus: 0,5W maximum, Uit modus: 0,3W maximum	
Afmetingen / gewicht	636,5 × 413,0 - 543,0 × 256,0mm / 25,1 × 16,3 - 21,4 × 10,1" (B×H×D) 6,9kg / 15,2lbs	
Hoek	Kantelen: Omhoog: 18 graden, Omlaag: 3 graden Roteren: Met de klok mee / Tegen de klok in: 90 graden elk	
Omgevingsvariabelen	Gebruik: Temperatuur 5 tot 35°C / 41 tot 95°F Vochtigheidsgraad 10 tot 85% (geen condensatie) Opslag: Temperatuur -20 tot 60°C / -4 tot 140°F Vochtigheidsgraad 5 tot 85% (geen condensatie)	
Goedkeuringen	CE, UKCA, TÜV-Bauart, VCCI, EAC, PSE	

OPMERKING * Wanneer de USB-apparaten niet zijn aangesloten.

AFMETINGEN

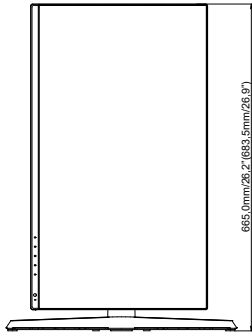
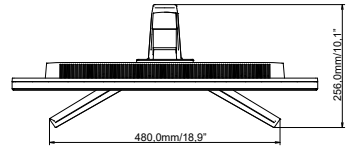
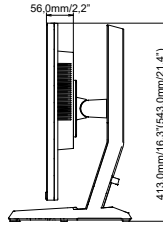
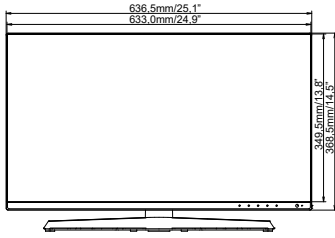

() : Maximum instellingsbereik

ONDERSTEUNENDE TIMING

Videomodus	Horizontale frequentie	Verticale frequentie	Dot pitch
640 × 480	31,469kHz	59,940Hz	25,175MHz
	37,500kHz	75,000Hz	31,500MHz
	37,861kHz	72,809Hz	31,500MHz
800 × 600	35,156kHz	56,250Hz	36,000MHz
	37,879kHz	60,317Hz	40,000MHz
	48,077kHz	72,188Hz	50,000MHz
	46,875kHz	75,000Hz	49,500MHz
1024 × 768	48,363kHz	60,004Hz	65,000MHz
	60,023kHz	75,029Hz	78,750MHz
1280 × 1024	63,981kHz	60,020Hz	108,000MHz
	79,976kHz	75,025Hz	135,000MHz
1440 × 900	55,935kHz	59,887Hz	106,500MHz
1600 × 900	60,000kHz	60,000Hz	108,000MHz
1600 × 1200	75,000kHz	60,000Hz	162,000MHz
1680 × 1050	65,290kHz	60,000Hz	146,250MHz
1920 × 1080	66,590kHz	59,930Hz	138,500MHz
2560 × 1440	88,787kHz	59,951Hz	241,500MHz
	222,060kHz	143,912Hz	592,000MHz
3840 × 2160	133,313kHz	59,997Hz	533,250MHz
	274,165kHz	119,880Hz	1074,730MHz
	318,877kHz	143,963Hz	1250,000MHz
	334,700kHz	150,000Hz	1312,000MHz

Console	1080P (1920 × 1080)	1440P (2560 × 1440)	2160P (3840 × 2160)
PS5	60/120Hz	-	60/120Hz
Xbox series X/S	60/120Hz	-	60/120Hz