

# **BEDIENUNGSANLEITUNG**

# ***ProLite***

## **LCD Monitor**

DEUTSCH

***ProLite E2208HDS***  
***ProLite E2208HDD***

Wir gratulieren Ihnen zu Ihrer Entscheidung für den iiyama TFT-Monitor und bedanken uns für das Vertrauen, das Sie uns entgegenbringen. Wir empfehlen, dass sie einige Minute nehmen, um diesen Komplette Handbuch sorgfältig zu lesen, bevor Sie zum ersten Mal den iiyama TFT-Monitor anbringen und einschalten.

Bitte bewahren Sie diese Anleitung zum späteren Nachschlagen sorgfältig auf.

## ERKLÄRUNG DER CE-KONFORMITÄT

Dieser LCD Flachbildschirm entspricht den Anforderungen der EG Richtlinien 2004/108/EG, "EMV Richtlinie", 2006/95/EG, "Niederspannungsrichtlinie" und 2005/32/EC, "EuP Richtlinie".

Die Anforderungen zur Störfestigkeit werden eingehalten bei einer Benutzung im Wohnbereich, in Geschäfts- und Gewerbebereichen sowie in Kleinbetrieben, sowohl innerhalb als auch ausserhalb der Gebäude.

Alle Einsatzorte sind dadurch gekennzeichnet, dass sie direkt an die öffentliche Niederspannungs-Stromversorgung angeschlossen sind.

- 
- Änderungsrechte vorbehalten.
  - Alle verwendeten Handelsnamen und -marken sind Eigentum der jeweiligen Besitzer.

# INHALTSÜBERSICHT

FÜR IHRE SICHERHEIT .....	1
SICHERHEITSHINWEISE .....	1
BESONDERE HINWEISE ZU LCD-MONITOREN .....	3
KUNDENDIENST .....	3
REINIGUNGSHINWEISE .....	3
VOR DER BEDIENUNG DES MONITORS .....	4
LEISTUNGSMERKMALE .....	4
PACKUNGSIHALT .....	4
INSTALLATION DES MONITORFUSSES .....	5
BEDIENUNGSELEMENTE UND ANSCHLÜSSE .....	6
MONITOR ANSCHLIESSEN .....	7
COMPUTER-EINSTELLUNG .....	8
AUSRICHTUNG DER HÖHE UND DES BETRACHTUNGSWINKELS ..	8
MONITOR BEDIENEN .....	9
MENÜINHALT EINSTELLEN .....	10
BILDSCHIRMEINSTELLUNGEN .....	15
ENERGIEVERWALTUNG .....	18
FEHLERSUCHE .....	19
INFORMATIONEN ZUM RECYCLING .....	20
ANHANG .....	21
TECHNISCHE DATEN : ProLite E2208HDS .....	21
TECHNISCHE DATEN : ProLite E2208HDD .....	22
ABMESSUNGEN .....	23
KONFORMES TIMING .....	23



Wir empfehlen Ihnen, gebrauchte und nicht mehr benötigtes Equipment fachgerecht zu recyceln. Nützliche Informationen hierzu erhalten Sie bei Ihrem Fachhändler, Ihrem iiyama Service-Center und im Internet unter: [www.iiyama.com](http://www.iiyama.com).

# FÜR IHRE SICHERHEIT

## SICHERHEITSHINWEISE

### ACHTUNG

#### BEI GEFAHR ABSCHALTEN

Sollten Sie irgendwelche unnormale Erscheinungen wie Rauch, Geräusche oder Gerüche bemerken, schalten Sie sofort den Monitor aus und trennen Sie den Netzstecker vom Gerät. Benachrichtigen Sie dann bitte Ihren Fachhändler oder das iiyama Service-Mitte. Fortgesetzter Betrieb kann gefährlich sein und zu einem Brand oder zu Stromschlägen führen.

#### GEHÄUSE NIEMALS ÖFFNEN

Im Innern des Gerätes sind spannungsführende Teile frei zugänglich. Bei Entfernung des Gehäuses setzen Sie sich der Gefahr aus, einen Brand auszulösen oder einen Stromschlag zu erleiden.

#### KEINE FREMDGEGENSTÄNDE IN DAS GERÄT STECKEN

Bitte führen Sie keine festen Gegenstände oder flüssigen Materialien in den Monitor ein. Im Falle eines Unfalls schalten Sie bitte Ihren Monitor sofort ab und trennen Sie den Netzstecker vom Gerät. Benachrichtigen Sie dann bitte Ihren Fachhändler oder das iiyama Service-Mitte. Sollte sich ein Gegenstand im Innern des Monitors befinden, kann das zu einem Brand, Kurzschlüssen oder anderen Beschädigungen führen.

#### STELLEN SIE DEN MONITOR AUF EINE SICHERE UND STABILE UNTERLAGE

Sollten Sie den Monitor fallen lassen, besteht Verletzungsgefahr.

#### BENUTZEN SIE DEN MONITOR NICHT IN DER NÄHE VON WASSER

Benutzen Sie den Monitor nicht an einer spritzwassergefährdeten Stelle. Sollte Wasser in den Monitor gelangen, kann dies zu Brandgefahr oder Stromschlägen führen.

#### BEACHTEN SIE DIE RICHTIGE BETRIEBSSPANNUNG

Achten Sie auf die Einhaltung der spezifizierten Spannungswerte. Die Benutzung einer falschen Stromspannung kann zu Fehlfunktionen, Brandgefahr oder Stromschlägen führen.

#### KABEL SCHÜTZEN

Schützen Sie Ihre Kabel vor mechanischer Belastung (Quetschung, Zug). Beschädigte Kabel führen zu Brandgefahr oder Kurzschlüssen.

#### WIDRIGE WETTERBEDINGUNGEN

Es empfiehlt sich, den Monitor nicht während heftiger Gewitter zu benutzen, da es durch Spannungsschwankungen zu Fehlfunktionen kommen kann. Um Stromschläge zu vermeiden, ist es ratsam, während solch widriger Witterungsbedingungen das Stromkabel nicht zu berühren.

## VORSICHT

### UMGEBUNGSBEDINGUNGEN

Installieren Sie den Monitor nicht in Umgebungsbedingungen, wo es rapide Temperaturschwankungen, hohe Luftfeuchtigkeit oder stark staubige Luft gibt, da es sonst zu Brandgefahr, Kurzschlüssen oder anderen Beschädigungen kommen kann. Vermeiden Sie es ebenfalls, den Monitor so aufzustellen, dass er direkter Sonneneinstrahlung oder einer anderen Lichtquelle ausgesetzt wird.

### STELLEN SIE DEN MONITOR NICHT AUF EINE WACKLIGE UNTERLAGE

Der Monitor könnte herunterfallen und jemanden verletzen. Bitte legen Sie ebenfalls keine schweren Gegenstände auf den Monitor und achten Sie darauf, dass die Kabel so verlegt sind, dass niemand darüber stolpern kann und sich dabei verletzt.

### BELÜFTUNG SICHERSTELLEN

Die Lüftungsschlitze sollen für ausreichende Belüftung sorgen. Achten Sie darauf, dass Sie die Belüftungsschlitze des Monitors nicht verdecken, da ansonsten Brandgefahr besteht. Um ausreichende Belüftung zu gewährleisten, lassen Sie bitte mindestens 10 cm Platz zwischen Monitor und Wand. Entfernen Sie auf keinen Fall den Kipp-/Schwenkfuss. Die Lüftungsschlitze auf der Rückseite des Gehäuses werden blockiert und es kann zu einer Überhitzung des Monitors kommen, wenn der Fuss entfernt wird. Die Aufstellung des Monitors auf dem Rücken, seitlich oder auf dem Kopf liegend kann zu Beschädigungen führen. Achten Sie darauf, dass Sie den Monitor auf eine feste Unterlage stellen.

### ENTFERNEN SIE DIE KABEL, BEVOR SIE DEN MONITOR TRANSPORTIEREN

Wenn Sie den Monitor bewegen, müssen Sie vorher den Monitor ausschalten, den Netzstecker ziehen und darauf achten, dass das Signalkabel abgezogen ist. Wenn Sie die Kabel nicht entfernen, könnte dies zu Brandgefahr oder Kurzschlüssen führen.

### NETZSTECKER ZIEHEN

Sollten Sie den Monitor über längere Zeit nicht benützen, raten wir das Gerät vom Stromnetz zu trennen, um Unfallgefahren zu vermeiden.

### AUS- UND EINSTECKEN

Nehmen Sie beim Aus- und Einstecken immer den Stecker in die Hand. Ziehen Sie niemals an der Stromleitung, sondern immer am Stecker, ansonsten könnte dies zu Brandgefahr oder Stromschlägen führen.

### BERÜHREN SIE DEN STECKER NICHT MIT FEUCHTEN HÄNDEN

Ausstecken des Monitors mit nassen Händen kann zu einem Stromschlag führen.

### WENN SIE DEN MONITOR AUF IHREN COMPUTER STELLEN MÖCHTEN

vergewissern Sie sich, dass Ihr Computer stabil genug ist um das Gewicht des Monitors zu tragen, ansonsten könnte dies zu Beschädigungen an Ihrem Computer führen.

### BENUTZEN SIE DEN MONITOR NICHT IM 24H BETRIEB

Der Monitor wurde nicht für einen 24h Betrieb entwickelt, benutzen Sie den Monitor nicht im 24h Betrieb.

## SONSTIGES

### ERGONOMISCHE HINWEISE

Um eine Ermüdung der Augen auszuschliessen, sollten Sie den Monitor nicht vor einem grellen Hintergrund oder in einem dunklen Raum benutzen. Um optimalen Sehkomfort zu gewährleisten, sollte die Oberkante des Monitors knapp unterhalb Ihrer Augenhöhe liegen und der Abstand zwischen Augen und Monitor 40-60 cm betragen. Wenn Sie den Monitor länger benutzen, sollten Sie mindestens 10 Minuten pro Stunde nicht in den Monitor schauen, um eine Überanstrengung der Augen zu vermeiden.

## BESONDERE HINWEISE ZU LCD-MONITOREN

Die folgenden Symptome stellen keine Störung dar, sondern sind normal:

### HINWEIS

- Wenn Sie das erste Mal Ihren LCD-Monitor anschalten, kann es bedingt durch Ihren Computer eintreten, dass das wiedergegebene Bild nicht in richtiger Grösse auf dem Monitor dargestellt wird. In diesem Fall stellen Sie bitte die Bildgrösse richtig ein.
- Aufgrund der Eigenschaften von Fluoreszenzlicht kann es bei Ersteinrichtung zu Bildschirmflackern kommen. Schalten Sie das LCD kurz aus und wieder ein, um diesen Zustand zu beheben.
- Leicht ungleiche Helligkeit je nach verwendetem Desktop-Layout.
- Sollten Sie nachdem Sie ein Bild über Stunden unverändert angezeigt haben, auf ein neues Bild wechseln, kommt es bauartbedingt zu einem sogenannten Geisterbild. Dieses Geisterbild verschwindet nach einiger Zeit von selbst oder Sie schalten das Gerät für einen längeren Zeitraum aus.
- Bitte wenden Sie sich an Ihren Fachhändler oder das iiyama Service-Mitte in Deutschland für einen Ersatz der Hintergrundbeleuchtung, wenn der Bildschirm schwarz ist, flackert oder nicht leuchtet. Versuchen Sie niemals, die Hintergrundbeleuchtung selber auszuwechseln.

## KUNDENDIENST

### HINWEIS

- Die im LCD-Monitor verwendete Hintergrundbeleuchtung ist ein Verbrauchsartikel. Für die Garantie dieses Gerätes wenden Sie sich bitte an das lokale iiyama Service-Mitte. Die Adresse finden Sie im beigelegten Monitorpass oder auf [www.iiyama.de](http://www.iiyama.de).
- Sollten Sie den Monitor für eine Service-Reparatur versenden müssen und Sie verfügen nicht mehr über die Originalverpackung, so wenden Sie sich bitte an Ihren Fachhändler, der Ihnen bei der Beschaffung einer Ersatz-Verpackung behilflich sein wird.

## REINIGUNGSHINWEISE

### ACHTUNG

- Ziehen Sie aus Sicherheitsgründen immer den Netzstecker, bevor Sie den Monitor reinigen.

### VORSICHT

- Sollten während der Reinigung flüssige oder feste Materialien in den Monitor gelangt sein, schalten Sie bitte Ihren Monitor sofort ab und ziehen Sie den Netzstecker ab. Benachrichtigen Sie dann bitte Ihren Fachhändler.

### HINWEIS

- Die Bildschirmoberfläche nicht mit einem rauen Gegenstand reinigen.
- Verwenden Sie unter keinen Umständen scharfe Reinigungsmittel wie nachfolgend aufgeführt. Diese Mittel beschädigen die Bildschirmoberfläche und greifen das Finish an.

Verdüner	Scheuermilch	Wachs
Reinigungsbenzin	Sprühreiniger	Säuren oder Laugen

- Längerer Kontakt des Gehäuses mit Gummi- oder Kunststoffprodukten kann das Finish angreifen.

### GEHÄUSE

Flecken können mit einem feuchten, weichen Tuch entfernt werden. Zum Anfeuchten nehmen Sie eine schwache Spülmittellösung.

### LCD SCHIRM

Wir empfehlen das Display regelmässig mit einem trockenen weichen Tuch zu reinigen. Bitte benutzen Sie keine Papiertücher, dies könnte das LCD beschädigen.

# VOR DER BEDIENUNG DES MONITORS

## LEISTUNGSMERKMALE

- ◆ Unterstützt Auflösungen von bis zu 1920 × 1080
- ◆ Hoher Kontrast 1000:1 (Typisch), ACR Funktion ist verfügbar / Helligkeit 300cd/m<sup>2</sup> (Typisch)
- ◆ Schnelle Reaktionszeit 2ms (Grau zum Grau) : ProLite E2208HDS  
Schnelle Reaktionszeit 5ms (Typisch) : ProLite E2208HDD
- ◆ Digitale Weichzeichnung von Schrift
- ◆ Automatisches Setup
- ◆ Stereo-Lautsprecher : ProLite E2208HDS  
Zwei 1W-Stereo-Lautsprecher
- ◆ Konform mit Plug & Play VESA DDC2B  
Konform mit Windows® 95/98/2000/Me/XP/Vista/7
- ◆ Energieverwaltung (konform mit VESA DPMS)
- ◆ Konform mit VESA-Montage-Standard (100mm×100mm)
- ◆ Aufnahmevorrichtung für Diebstahlsicherung

## PACKUNGSGEHALT

Folgendes Zubehör sollte im Paket enthalten sein. Sehen Sie nach, ob alle Teile mit dem Monitor geliefert wurden. Falls etwas fehlen oder beschädigt sein sollte, wenden Sie sich bitte umgehend an Ihren iiyama-Händler vor Ort oder eine regionale iiyama-Vertretung.

- |                            |                     |                            |
|----------------------------|---------------------|----------------------------|
| ■ Netzkabel* <sup>1</sup>  | ■ D-Sub-Signalkabel | ■ DVI-D Kabel              |
| ■ Audiokabel* <sup>2</sup> | ■ Sockle            | ■ Hilfe zur Inbetriebnahme |

### ACHTUNG

\*<sup>1</sup> Die Werte für das Netzkabel, das in Gegenden mit einer Stromversorgung von 120V geliefert wird, sind 10A/125V. Wenn Sie ein Netzteil mit höheren Werten verwenden, müssen Sie ein Netzkabel mit Werten von 10A/250V benutzen.

Wenn Sie allerdings ein Netzkabel verwenden, das nicht von iiyama bereitgestellt wird, haben Sie kein Anrecht auf jegliche durch Garantien abgedeckte Schadensersatzansprüche, falls es zu Problemen oder Schäden kommen sollte.

\*<sup>2</sup> Zubehör für ProLite E2208HDS.

## INSTALLATION DES MONITORFUSSES

Der Monitor wird komplett mit einem Standfuß geliefert, sollten Sie den Monitor an eine Wand- bzw. Deckenhalterung montieren wollen folgen Sie bitte den Anweisungen weiter unten.

Sollten Sie den Monitor retournieren stellen sie sicher das der Standfuß beige packt wird.

### ACHTUNG

- Stellen Sie den Monitor auf eine stabile Fläche. Wenn der Monitor herunterfällt, kann es zu Verletzungen oder Beschädigungen kommen.
- Setzen Sie den Monitor keinen starken Stößen aus. Er könnte dadurch beschädigt werden.
- Trennen Sie den Monitor von der Netzquelle ab bevor sie den Fuß de-/installieren, um das Risiko von Stromschlag oder Beschädigung zu vermeiden.

### <Installation>

- ① Legen Sie ein weiches Tuch auf den Tisch, um den Monitor nicht zu verkratzen. Legen Sie den Monitor flach mit dem Display nach unten zeigend auf den Tisch.
- ② Heben Sie die Unterseite des Ständers wie in der Abbildung gezeigt nach oben an.
- ③ Befestigen Sie den Sockel unten am Ständer.

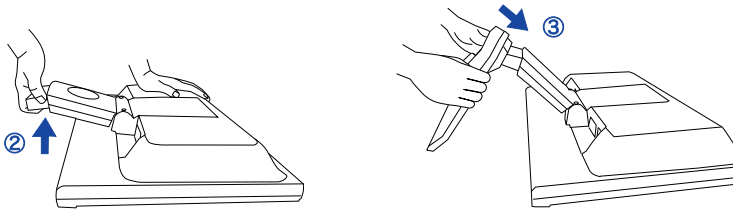

### <Entfernen>

- ① Legen Sie ein weiches Tuch auf den Tisch, um den Monitor nicht zu verkratzen. Legen Sie den Monitor flach mit dem Display nach unten zeigend auf den Tisch.
- ② Drücken Sie die Haken nach außen, und ziehen Sie den Sockel vom Ständer ab.

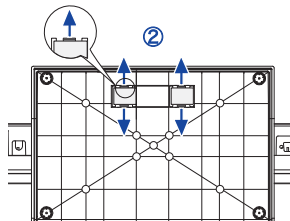



## BEDIENUNGSELEMENTE UND ANSCHLÜSSE

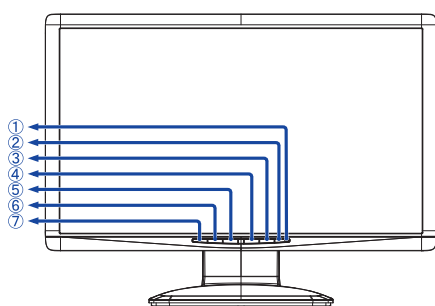

<Vorderseite>

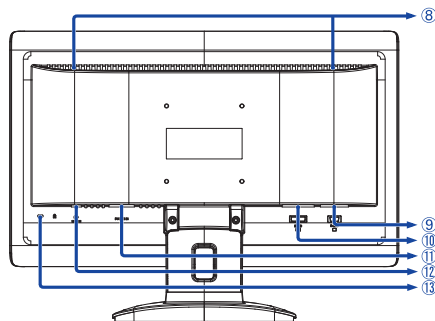

<Rückseite>

### ① Ein/Aus-Anzeig

**HINWEIS** Blau: Normale Operation

Orange: Energieverwaltung

Der Monitor aktiviert den Energieverwaltungsmodus, in dem der Stromverbrauch auf weniger als 1W reduziert wird, wenn kein horizontales und/oder vertikales Sync-Signal empfangen wird.

- ② Ein/Aus-Schalter (⏻)
- ③ Menü / Auswahl-Taste (ENTER)
- ④ Bildlauf ab / Helligkeit -Taste (▶)
- ⑤ Bildlauf auf / ECO Mode -Taste\*<sup>1</sup> (◀)
- ⑥ Beenden / OptiColor -Taste\*<sup>1</sup> (EXIT)
- ⑦ Auto-Taste (AUTO)
- ⑧ Lautsprecher\*<sup>2</sup>
- ⑨ 15-poliger D-SUB Mini-Anschluss (D-SUB)
- ⑩ 24-poliger DVI-D Anschluss (DVI-D)
- ⑪ AC-Anschluss (POWER IN)
- ⑫ Audioanschluss\*<sup>2</sup> (LINE IN)
- ⑬ Schlüsselloch für Sicherheitsschloss

**HINWEIS** Sie können ein Sicherheitsschloss und -kabel anbringen, um zu verhindern, dass der Monitor ohne Erlaubnis entfernt wird.

\*<sup>1</sup> Sie können Menüelemente übergangen und eine Einstellungsskala.

\*<sup>2</sup> Nur bei ProLite E2208HDS verfügbar.

## MONITOR ANSCHLIESSEN

- ① Schalten Sie sowohl Computer als auch Monitor aus.
- ② Schließen Sie den Computer mit dem Signalkabel an den Monitor an.
- ③ Schließen Sie den Monitor mit dem Audiokabel an Audiogeräte an, falls Sie über den Computer Audiofunktionen nutzen möchten.
- ④ Schließen Sie das Netzkabel erst an den Monitor und dann an das Netzteil an.
- ⑤ Schalten Sie sowohl Computer als auch Monitor ein.

### HINWEIS

- Die Signalkabel, die zum Anschließen des Computers und des Monitors verwendet werden, können sich je nach benutztem Computer unterscheiden. Bei einer falschen Verbindung kann es zu schwerwiegenden Schäden am Monitor und Computer kommen. Das mit dem Monitor gelieferte Kabel eignet sich für einen standardmäßigen 15-poligen D-Sub-Anschluss. Falls ein besonderes Kabel erforderlich ist, wenden Sie sich bitte umgehend an Ihren iiyama-Händler vor Ort oder eine regionale iiyama-Vertretung.
- Wenn Sie den Monitor an einen Macintosh-Computer anschließen möchten, wenden Sie sich bitte an Ihren iiyama-Händler vor Ort oder eine regionale iiyama-Vertretung, um einen geeigneten Adapter zu erhalten.
- Ziehen Sie die Schrauben an beiden Enden des Signalkabels fest.

[Beispiel für Verbindung]

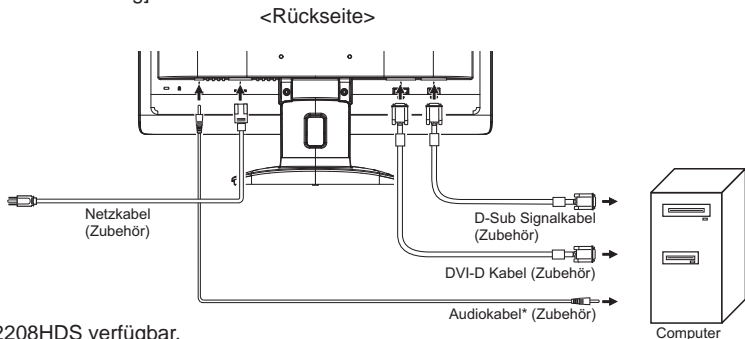

\* Nur bei ProLite E2208HDS verfügbar.

### [ Anbringen und Entfernen der Kabelabdeckung ]

#### ● Entfernen

- ① Ziehen Sie den Haken aus.
- ② Halten Sie die beide Seiten des Hakens, und entfernen Sie einen Vorsprung auf einmal.

#### ● Anbringen

- ① Sammeln Sie Kabel an der Rückseite des Standplatzes.
- ② Halten Sie die beide Seiten des Hakens und des Vorsprunges des Einsatzes einer hintereinander in die Bohrungen.

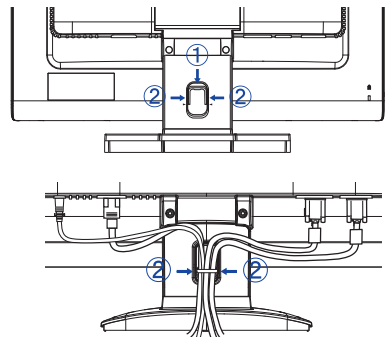

## COMPUTER-EINSTELLUNG

### ■ Signaltiming

Siehe Seite 23, wenn Sie das gewünschte Signaltiming einstellen möchten: KONFORMES TIMING.

### ■ Windows 95/98/2000/Me/XP/Vista/7 Plug & Play

Der iiyama-LCD-Monitor ist mit dem VESA-Standard DDC2B konform. Die Plug & Play-Funktionen können unter Windows 95/98/2000/Me/XP/Vista/7 benutzt werden, wenn der Monitor mit dem mitgelieferten Signalkabel an einen DDC2B-konformen Computer angeschlossen wird.

Installation unter Windows 95/98/2000/Me/XP/Vista: Wenn Sie die Monitorinformationsdatei für iiyama-Monitore benötigen, können Sie diese aus dem Internet herunterladen.

<http://www.iiyama.com>

### HINWEIS

- Für zusätzliche Informationen über die Herunterladung des Treibers für den Touchscreen-Monitor besuchen Sie die oben angeführte Internet-Seite.
- Monitortreiber werden in den meisten Fällen für Macintosh- oder Unix-Betriebssysteme nicht benötigt. Um weitere Informationen zu erhalten, wenden Sie sich bitte an Ihren Computerhändler.

## ANSICHTSWINKEL EINSTELLEN

- Für eine optimale Ansicht sollten Sie immer auf die gesamte Fläche des Monitors schauen.
- Halten Sie den Ständer so fest, dass er nicht umkippt, wenn Sie den Winkel des Monitors anpassen.
- Der LCD-Monitor lässt sich um 20° nach hinten kippen und 5° nach vorn kippen.
- Damit Sie eine gesunde und entspannte Position einnehmen können, wenn Sie den Monitor bei der Arbeit verwenden, sollte der Ansichtswinkel 10 Grad nicht überschreiten. Stellen Sie den Winkel des Monitors ganz nach Ihren Bedürfnissen ein.

### HINWEIS

- Berühren Sie nicht die LCD-Oberfläche, wenn Sie den Winkel anpassen. Die LCD-Fläche könnte dabei beschädigt werden oder brechen.
- Achten Sie darauf, nicht Ihre Finger einzuklemmen, wenn Sie den Winkel einstellen.
- Neigen Sie den Monitor nicht um mehr als 20 Grad, es sei denn, Sie möchten ihn wieder einpacken. Achten Sie dabei darauf, dass er nicht umfällt oder bricht.

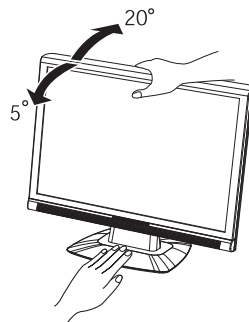
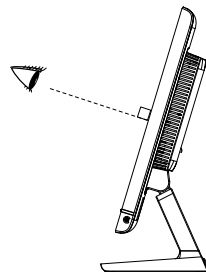

## MONITOR BEDIENEN

Um das bestmögliche Bild zu bieten, besitzt der iiyama-LCD-Monitor die Voreinstellung KONFORMES TIMING, die auf Seite 23 erläutert wird. Sie können das Bild auch auf folgende Weise einstellen. Für weitere Informationen siehe BILDSCHIRM EINSTELLEN auf Seite 15.

- 1 **Drücken Sie auf die Taste ENTER, um das Bildschirm-Menü (OSD) aufzurufen. Es gibt zusätzliche Menüelemente, die mit den Tasten ◀/▶ geändert werden können.**



- 2 **Wählen Sie das Menüelement aus, dessen Einstellung Sie ändern möchten. Drücken Sie auf die ENTER-Taste. Verwenden Sie dann die Tasten ◀/▶, um das gewünschte Einstellungssymbol zu markieren.**
- 3 **Drücken Sie erneut auf die ENTER-Taste. Verwenden Sie die Tasten ◀/▶ um die gewünschte Einstellung vorzunehmen.**
- 4 **Drücken Sie auf die EXIT-Taste, um das Menü zu beenden. Die vorgenommenen Einstellungen werden dann automatisch gespeichert.**

Wenn Sie z.B. die vertikale Position ändern möchten, wählen Sie das Menüelement von Geometrie, und drücken Sie dann auf die ENTER-Taste. Wählen Sie  V. Position mit den Tasten ◀/▶.

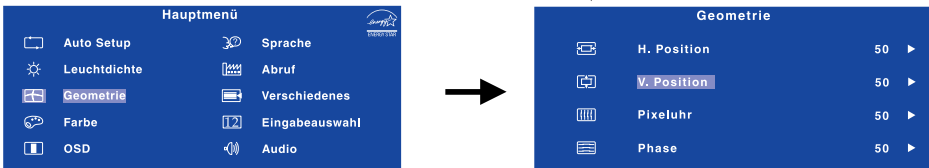

Nach Drücken auf die ENTER-Taste erscheint eine Seite, in der Sie Einstellungen vornehmen können. Verwenden Sie dann die Tasten ◀/▶, um die Einstellungen für die vertikale Position zu ändern. Hierbei sollte die vertikale Position der allgemeinen Anzeige ebenfalls entsprechend angepasst werden.

Drücken Sie zuletzt auf die EXIT-Taste, um den Vorgang zu beenden. Es werden dann alle vorgenommenen Änderungen gespeichert.

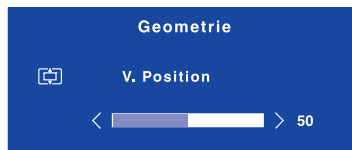

### HINWEIS

- Wenn das Menü während der Einstellung ausgeblendet wird, liegt das daran, dass die Zeit für die Anzeige des Menüs verstrichen ist. Sie können die EXIT-Taste auch so einstellen, dass Sie mit ihr das Menü auf dem Bildschirm sofort ausblenden können.
- Wenn das Menü automatisch ausgeblendet wird, werden alle vorgenommenen Einstellungen automatisch gespeichert. Während Sie das Menü verwenden, sollte der Monitor nicht ausgeschaltet werden.
- Einstellungen für H. / V. Position, Pixeluhr und Phase werden für jedes Signaltiming gespeichert. Alle anderen Einstellungen gelten jeweils für alle Signaltimings.

## MENÜINHALT EINSTELLEN











 <b>Auto Setup</b> <b>Auto Adjust</b>		<div style="border: 1px solid black; padding: 2px;">Nur für analogen Eingang</div>	
Einstellungselement		Problem / Option	Zu drückende Taste
Auto Setup * Auto Adjust	<div style="background-color: #0056b3; color: white; padding: 2px 5px; border-radius: 3px;">Direct</div>	H. / V. Position, Pixeluhr und Phase automatisch anpassen.	

\* Um beste Ergebnisse zu erzielen, verwenden Sie Auto Setup für die Einstellung. Siehe hierzu BILDSCHIRM EINSTELLEN auf Seite 16.

### Direct

Sie können Menüelemente übergehen und eine Einstellungsskala auf folgende Weise direkt anzeigen.

- Auto Setup : Drücken Sie auf die Auto-Taste, wenn das Menü nicht angezeigt wird.

 <b>Leuchtdichte *<sup>1</sup></b> <b>Luminance</b>			
Einstellungselement		Problem / Option	Zu drückende Taste
 Helligkeit * <sup>2</sup> Brightness	<div style="background-color: #0056b3; color: white; padding: 2px 5px; border-radius: 3px;">Direct</div>	Zu dunkel Zu hell	   
 Kontrast Contrast		Zu matt Zu intensiv	   



























\*<sup>1</sup> Helligkeitseinstellungen nicht verfügbar wenn der ACR Mode aktiv ist.

\*<sup>2</sup> Stellen Sie die Helligkeit ein, wenn Sie den Monitor in einem dunklen Raum verwenden, und die Bildschirmanzeige zu dunkel ist.















### Direct

Sie können Menüelemente übergehen und eine Einstellungsskala auf folgende Weise direkt anzeigen.

- Helligkeit: Drücken Sie auf die ►-Taste, wenn das Menü nicht angezeigt wird.

 <b>Geometrie</b> <b>Geometry</b>		<div style="border: 1px solid black; padding: 2px;">Nur für analogen Eingang</div>	
Einstellungselement	Problem / Option	Zu drückende Taste	
 H. Position <b>H. Position</b>	 Zu weit links  Zu weit rechts	   	
 V. Position <b>V. Position</b>	 Zu weit unten  Zu weit oben	   	
 Pixeluhr <b>Pixel Clock</b>	 Zu eng  Zu weit	   	
 Phase <b>Phase</b>	Zur Korrektur von flimmerndem Text oder flimmernden Zeilen	  	

 <b>Farbe</b> <b>Color</b>			
Einstellungselement	Problem / Option	Zu drückende Taste	
9300K	Bläuliches Weiß		
7500K	Gelbliches Weiß		
6500K	Rötliches Weiß		
Benutzer <b>User Preset</b>	Rot <b>Red</b>	Zu schwach Zu stark	   
	Grün <b>Green</b>		
	Blau <b>Blue</b>		

 <b>OSD</b> <b>OSD</b>			
Einstellungselement	Problem / Option	Zu drückende Taste	
 H.Position <b>H.Position</b>	OSD zu weit links OSD zu weit rechts	   	
 V.Position <b>V.Position</b>	OSD zu weit unten OSD zu weit oben	   	
 OSD-Haltezeit <b>OSD Time</b>	Sie können die Anzeigzeit für das OSD-Menü auf 5 bis 30 Sekunden einstellen.	  	















## Sprache Language

Einstellungselement	Problem / Option				Zu drückende Taste
Sprache Language	English	Englisch	Español	Spanisch	
	Français	Französisch	Nederlands	Holländisch	
	Deutsch	Deutsch	日本語	Japanisch	
	Italiano	Italienisch	简体中文	Vereinfachtes Chinesisch	
	Polski	Polnisch	Русский	Russisch	



## Abruf Recall

Einstellungselement	Problem / Option		Zu drückende Taste
Alle Einstellungen Recall All	Ja Yes	Einstellungen ab Werk werden wiederhergestellt.	
	Nein No	Zurück zum Menü.	

 <b>Verschiedenes</b> <b>Miscellaneous</b>		Einstellungselement	Problem / Option	Zu drückende Taste
 <b>Schärfe</b> <b>Sharpness</b>	1 2 3 4 5		Sie können die Bildqualität von 1 bis 5 (scharf bis unscharf) einstellen. Drücken Sie auf die Taste  , um die Bildqualität der Reihe nach zu ändern. Drücken Sie auf die Taste  , um die Bildqualität in umgekehrter Reihenfolge zu ändern.	
			 <b>DDC/CI</b> <b>DDC/CI</b>	Ein <b>On</b>
			Aus <b>Off</b>	DDC/CI ist auf AUS (OFF) eingestellt.
<b>HINWEIS</b> Sie können DDC/CI ein- oder ausschalten, indem Sie wiederholt auf die Taste  drücken.		<div style="border: 1px solid black; padding: 5px; display: inline-block;">           &gt; Ein → Aus                <b>On</b>      <b>Off</b> </div>		
 <b>Informationen zur Anzeige</b> <b>Display Information</b>	Zeigt Informationen über die aktuelle Signaleingabe von der Grafikkarte des Computers.			
	<b>HINWEIS</b> In der Bedienungsanleitung der Grafikkarte finden Sie weitere Informationen über Änderung und Aktualisierung der Auflösung.			
 <b>ACR</b> <b>ACR</b>	Ein <b>On</b>	Kontrast verhältnis erhöhen.		
	Aus <b>Off</b>	Typisches Kontrast verhältnis.		
 <b>Anzeigemodus</b> <b>Display Mode</b>	Voll <b>Full</b>	Ganzflächige Darstellung.		
	Format <b>Aspect</b>	Max. Vergrößerung unter Beibehaltung des original Seitenverhältnisses.		
 <b>OD*</b> <b>OD</b>	Ein <b>On</b>	Erhöhte Antwortzeit.		
	Aus <b>Off</b>	Typische Antwortzeit.		





\* Nur bei ProLite E2208HDS verfügbar.







## 12 Eingabeauswahl Input Select

Einstellungs-element	Problem / Option	Zu drückende Taste
12 Eingabeauswahl Input Select	D-sub	Wählen Sie Analog-Eingang.
	DVI	Wählen Sie Digital-Eingang.

**HINWEIS** Wenn nur einer der Signaleingänge mit der Signalquelle verbunden ist, wird dieser verbundene Eingang automatisch ausgewählt. Die Funktion zur Eingangs-auswahl steht nicht zur Verfügung, wenn es über den ausgewählten Anschluss keinen Signaleingang gibt oder wenn der Energieverwaltungsmodus aktiviert ist.

 <b>Audio*</b> Audio		
Einstellungs-element	Problem / Option	Zu drückende Taste
 Lautstärke Volume	Zu leise Zu laut	 
 Stumm Mute	Ein On	Schaltet den Ton vorübergehend aus.
	Aus Off	Stellt den Ton in der vorherigen Lautstärke wieder her.

**HINWEIS** ■ Sie können Stumm ein- oder ausschalten, indem Sie wiederholt auf die Taste  drücken.

 Ein  Aus   
On Off

\* Nur bei ProLite E2208HDS verfügbar.

## Direct

Sie können Menüelemente übergehen und eine Einstellungsskala auf folgende Weise direkt anzeigen.

- ECO Modus : Drücken Sie auf die -Taste, wenn das Menü nicht angezeigt wird.  
Ein : Helligkeit der Beleuchtung ist reduziert.  
Aus : Normal
- OptiFarb : Drücken Sie auf die EXIT-Taste, wenn das Menü nicht angezeigt wird.  
Standard : Für allgemeine Windows-Umgebungen und standardmäßige Monitoreinstellungen geeignet.  
Büro : Für die Textbearbeitung und -anzeige in einer Textverarbeitungsumgebung.  
Cinema : Für die Wiedergabe von Spielfilmen und bewegenden Bildern.  
Spiel : Für PC-Spiele.  
Landschaft : Für das Anzeigen von Landschaftsbildern.

## BILDSCHIRMEINSTELLUNGEN

Stellen Sie das Bild auf folgende Weise ein, um das gewünschte Ergebnis zu erhalten, wenn Sie analogen Eingang wählen.

- Die Bildschirmeinstellungen, die in dieser Anleitung beschrieben werden, eignen sich für die Einstellung der Bildposition und dem Minimieren von Flimmern oder Unschärfe bei Verwendung eines bestimmten Computers.
- Der Monitor ist so konzipiert, dass er die beste Leistung bei einer Auflösung von 1920 x 1080 erzielt. Das Bild kann aber bei einer Auflösung von weniger als 1920 x 1080 ebenfalls optimal sein, wobei es automatisch so gestreckt wird, dass es den gesamten Bildschirm ausfüllt. Bei normaler Verwendung wird eine Auflösung von 1920 x 1080 empfohlen.
- Angezeigter Text oder Zeilen können verschwommen oder verzerrt erscheinen, wenn das Bild bei der Änderung der Bildschirmgröße gestreckt wird.
- Sie sollten am besten die Bildposition und -frequenz mit den Steuerelementen des Monitors und nicht mit Hilfe von Computersoftware oder Dienstprogrammen vornehmen.
- Nehmen Sie Änderungen erst dann vor, wenn sich der Monitor für mindestens 30 Minuten warmgelaufen hat.
- Je nach Auflösung oder Signaltiming sind nach dem Auto Setup evtl. noch weitere Einstellungsänderungen erforderlich.
- Das Auto Setup funktioniert u.U. nicht korrekt, wenn das Bild nicht nach dem standardmäßigen Bildschirmmuster eingestellt wird. In diesem Fall müssen Sie die Änderungen auf manuelle Weise vornehmen.

Der Bildschirm lässt sich auf zweierlei Weise einstellen. Eine Möglichkeit ist die automatische Einstellung von Position, Takt und Fokus. Die andere Möglichkeit ist die manuelle Anpassung der jeweiligen Einstellungen.

Führen Sie erst das Auto Setup durch, wenn Sie den Monitor an einen neuen Computer anschließen oder wenn die Auflösung geändert wurde. Wenn es auf dem Bildschirm zu Flimmern oder Unschärfe kommt oder das Bild nicht in den Anzeigebereich passt, nachdem Sie Auto Setup durchgeführt haben, ist eine manuelle Justierung erforderlich. Beide Einstellungen sollten mit Hilfe des standardmäßigen Bildschirmmusters (Test.bmp) vorgenommen werden, das Sie auf der Webseite von IYAMA (<http://www.iiyama.com>) erhalten können.

Stellen Sie das Bild auf folgende Weise ein, um das gewünschte Ergebnis zu erhalten. Folgende Anleitung eignet sich für Windows 95/98/2000/Me/XP/Vista/7.

- ① **Zeigen Sie das Bild mit der optimalen Auflösung an.**
- ② **Richten Sie die Bilddatei Test.bmp (Muster für Bildschirmeinstellung) als Bildschirmhintergrund ein.**

### HINWEIS

- Lesen Sie hierzu die entsprechenden Begleitinformationen.
- Test.bmp wurde mit einer Auflösung von 1280 x 1024 erstellt. Stellen Sie im Dialogfeld für die Bildschirmhintergrundeinstellung die Anzeigeposition auf Mitte ein. Falls Sie Microsoft® PLUS! 95/98 verwenden, deaktivieren Sie die Option „Bildschirmhintergrund strecken“.

[Einstellungsmuster]

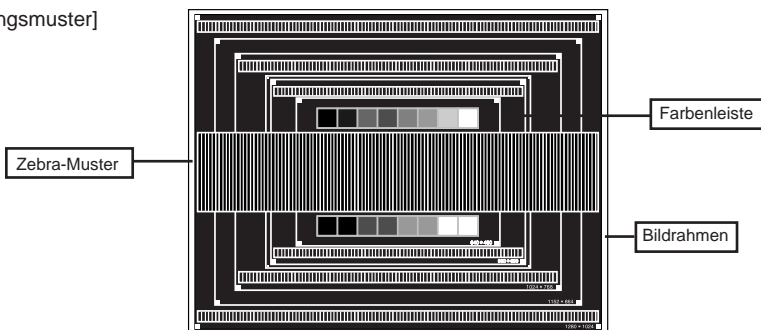

- ③ Drücken Sie auf die Auto-Taste. (Auto Setup)
- ④ Stellen Sie das Bild manuell ein, indem Sie folgendermaßen vorgehen, wenn es auf dem Bildschirm zu Flimmern oder Unschärfe kommt oder das Bild nicht in den Anzeigebereich passt, nachdem das Auto Setup durchgeführt wurde.
- ⑤ Stellen Sie die V.Position ein, so dass der obere und untere Rand des Bildes in den Anzeigebereich passt.

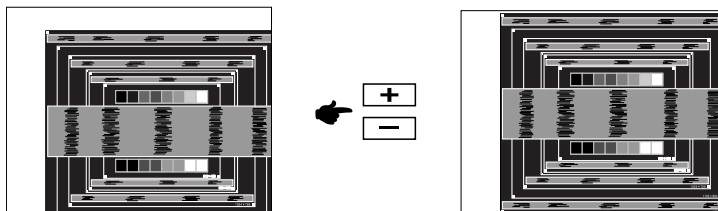

- ⑥ 1) Stellen Sie die H.Position ein, so dass der linke Rand des Bildes zum linken Rand des Anzeigebereichs verschoben wird.

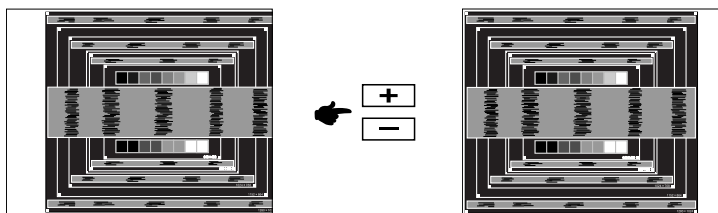

- 2) Stecken Sie den rechten Rand des Bildes zum rechten Rand des Anzeigebereichs, indem Sie Takt anpassen.

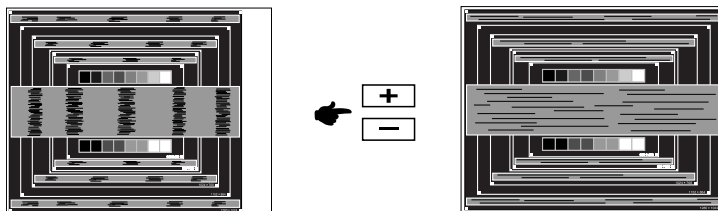
**HINWEIS**

- Wenn sich der linke Rand des Bilds während der Einstellung von Takt vom Rand des Anzeigebereichs entfernt, führen Sie die Schritte 1) und 2) erneut aus.
- Eine andere Möglichkeit der Einstellung von Takt ist die Korrektur der vertikalen Wellenlinien im Zebrawuster.
- Während der Einstellung von Takt , H.Position und V.Position kann es im Bild zum Flimmern kommen.
- Wenn der Bildrahmen größer oder kleiner ist als der Anzeigebereich, nachdem Sie Takt eingestellt haben, wiederholen Sie den Vorgang beginnend mit Schritt ③.

- ⑦ Stellen Sie Fokus ein, um Rauschen von horizontalen Wellen, Flimmern oder Unschärfe im Zebramuster zu korrigieren.

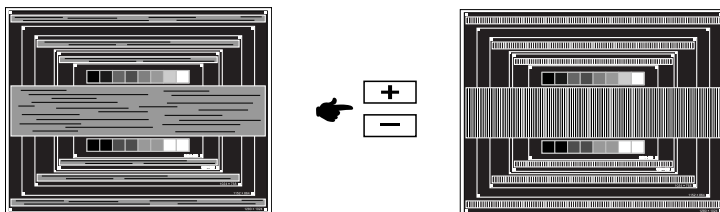
**HINWEIS**

- Falls es in einem Bereich des Bildschirms weiterhin zu starkem Flimmern oder zu starker Unschärfe kommt, wiederholen Sie die Schritte ⑥ und ⑦, da Takt in diesem Fall evtl. nicht korrekt eingestellt wurde. Falls das Flimmern oder die Unschärfe weiterhin besteht, stellen Sie die Aktualisierungsrate des Computers auf niedrig (60Hz) ein, und wiederholen Sie den Vorgang beginnend mit Schritt .
- Passen Sie H.Position nach Einstellung von Fokus ein, falls die horizontale Position während der Anpassung verändert wurde.

- ⑧ Passen Sie Helligkeit und Farbe ein, um das gewünschte Bild zu erhalten, nachdem Sie Pixeluhr und Fokus eingestellt haben.  
Richten Sie Ihren eigenen Bildschirmhintergrund wieder ein.

## ENERGIEVERWALTUNG

Die Funktion zur Energieverwaltung in diesem Produkt entspricht den Anforderungen für VESA DPMS. Wenn die Funktion aktiviert ist, wird unnötiger Stromverbrauch durch den Monitor reduziert, während der Monitor nicht bedient wird.

Um diese Funktion nutzen zu können, muss der Monitor an einen VESA DPMS-konformen Computer angeschlossen sein. Der Monitor verhält sich für die Energieverwaltung folgendermaßen. Die Funktion zur Energieverwaltung, einschließlich der Einstellungen für den Timer, wird vom Betriebssystem gesteuert. Lesen Sie die Bedienungsanleitung für das Betriebssystem, um Informationen über die Konfiguration zu finden.

### ■ Energieverwaltungsmodus

Wenn das H-Sync-Signal, das V-Sync-Signal bzw. die H- und V-Sync-Signale vom Computer nicht aktiv sind, geht der Monitor in den Energieverwaltungsmodus über, in dem der Stromverbrauch auf weniger als 1W reduziert wird. Der Bildschirm wird dunkel, und die Stromanzeige leuchtet orangen auf. Sie können den Monitor aus dem Energieverwaltungsmodus in wenigen Sekunden wiederaufwecken, wenn Sie entweder auf die Tastatur drücken oder die Maus bewegen.

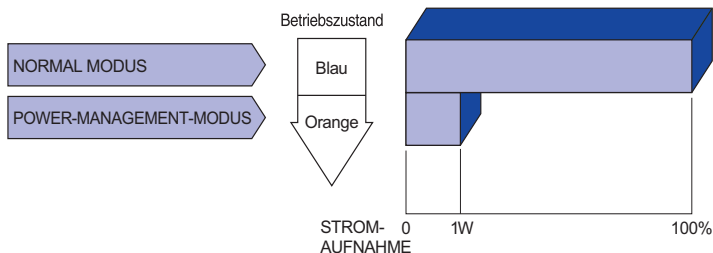

### HINWEIS

- Selbst wenn sich der Monitor im Energieverwaltungsmodus befindet, verbraucht er Strom. Sie sollten den Monitor daher immer ganz ausschalten, wenn Sie ihn für einen längeren Zeitraum, z.B. in der Nacht oder am Wochenende, nicht verwenden, um unnötigen Stromverbrauch zu vermeiden.
- Es kann u.U. vorkommen, dass das Videosignal vom Computer aktiv ist, das H- oder V-Sync-Signal dagegen fehlt. In diesem Fall funktioniert die Funktion zur ENERGIEVERWALTUNG u.U. nicht korrekt.

## FEHLERSUCHE

Falls der Monitor nicht richtig arbeitet, suchen Sie bitte zuerst an Hand dieser Liste nach der Ursache:

1. Überprüfen Sie die Einstellungen wie im Abschnitt INBETRIEBNAHME beschrieben. Falls der Monitor kein Bild darstellt, gehen Sie zu Punkt 2.
2. Wenn das Problem nicht behoben ist, suchen Sie die Ursache wie unten beschrieben.
3. Sollten Sie ein Problem bemerken, das nicht in der Liste aufgeführt ist und Sie nicht anhand der Vorschläge beheben können, schalten Sie den Monitor aus, trennen Sie den Netzstecker vom Gerät und wenden Sie sich für weitere Hilfe an Ihren Fachhändler.

### Problem

### Abhilfe

Kein Bild.

- |  |   |
|--|---|
| ① (Betriebszustands-anzeige ist aus)   | <input type="checkbox"/> Steckt das Stromkabel richtig?<br><input type="checkbox"/> Hauptschalter auf ON?<br><input type="checkbox"/> Überprüfen Sie mit Hilfe eines anderen Gerätes, ob überhaupt Strom steht der vorhanden ist.   |
| (Betriebszustands-anzeige ist blau)    | <input type="checkbox"/> Ist der Bildschirmschoner aktiviert? Zur Überprüfung bewegen Sie die Maus oder drücken Sie eine Taste des Keyboards.<br><input type="checkbox"/> Drehen Sie Kontrast und/oder Helligkeit auf.<br><input type="checkbox"/> Ist der Computer eingeschaltet?<br><input type="checkbox"/> Ist das Signalkabel richtig eingesteckt?<br><input type="checkbox"/> Entspricht das Signal Timing den Werten des Monitors? |
| (Betriebszustands-anzeige ist orange)  | <input type="checkbox"/> Falls der Monitor im Power Management Mode ist, bewegen Sie die Maus oder drücken Sie eine Taste des Keyboards.<br><input type="checkbox"/> Ist der Computer eingeschaltet?<br><input type="checkbox"/> Ist das Signalkabel richtig eingesteckt?<br><input type="checkbox"/> Entspricht das Signal Timing den Werten des Monitors?   |
| ② The screen is not synchronized.      | <input type="checkbox"/> Ist das Signalkabel richtig eingesteckt (verpolt)?<br><input type="checkbox"/> Entspricht das Signal Timing den Werten des Monitors?<br><input type="checkbox"/> Entspricht der Videoausgangspegel den Spezifikationen des Monitors?   |
| ③ Das Bild ist nicht in der Mitte.     | <input type="checkbox"/> Entspricht das Signal Timing den Werten des Monitors?  |
| ④ Das Bild ist zu dunkel oder zu hell. | <input type="checkbox"/> Entspricht der Videoausgangspegel den Spezifikationen des Monitors?  |
| ⑤ Das Bild wackelt.                    | <input type="checkbox"/> Entspricht die Spannungsversorgung den Spezifikationen des Monitors?<br><input type="checkbox"/> Entspricht das Video Timing den Spezifikationen des Monitors?   |

## Problem

## Abhilfe

- ⑥ **Kein Ton.**
- Die Audio Geräte (Computer, Soundkarte u.s.w.) sind eingeschalten.
  - Das Audiokabel ist richtig angeschlossen.
  - Erhöhen Sie die Lautstärke..
  - Stummschaltung ist AUS.
  - Der Level des Audiosignales ihrer Soundkarte ist innerhalb der Spezifikationen des Monitors.
- ⑦ **Der Sound ist zu laut oder zu leise.**
- Der Level des Audiosignales ihrer Soundkarte ist innerhalb der Spezifikationen des Monitors.
- ⑧ **Seltsame Geräusche sind zu hören.**
- Das Audiokabel ist richtig angeschlossen.

## INFORMATIONEN ZUM RECYCLING

Für besseren Umweltschutz bitte schaffen Sie nicht Ihren Monitor ab.  
Besichtigen Sie bitte unsere Web site: [www.iiyama.com/recycle](http://www.iiyama.com/recycle) für die Monitorwiederverwertung.

## TECHNISCHE DATEN : ProLite E2208HDS

Grösse-Kategorie		22"
LCD- Fläche	System	a-Si TFT Active Matrix
	Grösse	Diagonal: 21,5" (55cm)
	Lochabstand	0,248mm H x 0,248mm V
	Helligkeit	300cd/m <sup>2</sup> (Typisch)
	Kontraste	1000 : 1 (Typisch), ACR-Funktion vorhanden
	Ansichtsbereich	Rechts / Links : Jeweils 85 Grad, Auf: 85 Grad, Ab: 75 Grad (Typisch)
	Reaktionszeit	2ms (Grau zum Grau)
Anzeigefarben		Ca.16,7M
Sync-Frequenz		Horizontal: 31,0-83,0kHz, Vertikal: 56-75Hz
Maximale Auflösung		1920 x 1080, 2,1 Megapixel
Eingangsanschluss		15-poliger D-Sub, 24-poliger DVI-D
Plug & Play		VESA DDC2B™
Eingangs-Sync-Signal		Separates Sync:TTL, Positiv oder Negativ
Eingangs-Videosignal		Analog: 0,7Vp-p (Standard), 75Ω, Positiv Digital: DVI (Digital Visual Interface standard Rev.1.0)
Eingangs-Audioanschluss		ø 3,5mm Minibuchse (Stereo)
Eingangs-Audiosignal		Maximal 0,5Vrms
Lautsprecher		1W x 2 (Stereolautsprecher)
Maximale Bildschirmgröße		476,64mm B x 268,11mm H / 18,8" B x 10,6" H
Netzquelle		100-240VAC, 50/60Hz, 1,5A
Stromverbrauch*		Typisch 43W, Energieverwaltungsmodus: Maximal 1W
Abmessungen / Gewicht		516,5 x 386,0 x 193,0mm / 20,3 x 15,2 x 7,6 " (BxHxT), 4,2kg / 9,3lbs
Neigungswinkel		Auf: 20 Grad, Ab: 5 Grad
Umgebungsbedingungen		Betrieb: Temperatur 5 bis 35°C / 41 bis 95°F Luftfeuchtigkeit 10 bis 80% (nicht kondensierend) Speicher: Temperatur -20 bis 60°C / -4 bis 140°F Luftfeuchtigkeit 10 bis 70% (nicht kondensierend)
Zertifikate		CE, TÜV-Bauart, VCCI-B, CU

**HINWEIS** \* Audiogeräte sind nicht angeschlossen.



## TECHNISCHE DATEN : ProLite E2208HDD

Grösse-Kategorie	22"	
LCD- Fläche	System	a-Si TFT Active Matrix
	Grösse	Diagonal: 21,5" (55cm)
	Lochabstand	0,248mm H x 0,248mm V
	Helligkeit	300cd/m <sup>2</sup> (Typisch)
	Kontraste	1000 : 1 (Typisch), ACR-Funktion vorhanden
	Ansichtbereich	Rechts / Links : Jeweils 85 Grad, Auf: 85 Grad, Ab: 75 Grad (Typisch)
	Reaktionszeit	5ms (Typisch)
Anzeigefarben	Ca.16,7M	
Sync-Frequenz	Horizontal: 31,0-83,0kHz, Vertikal: 56-75Hz	
Maximale Auflösung	1920 x 1080, 2,1 Megapixel	
Eingangsanschluss	15-poliger D-Sub, 24-poliger DVI-D	
Plug & Play	VESA DDC2B™	
Eingangs-Sync-Signal	Separates Sync:TTL, Positiv oder Negativ	
Eingangs-Videosignal	Analog: 0,7Vp-p (Standard), 75Ω, Positiv Digital: DVI (Digital Visual Interface standard Rev.1.0)	
Maximale Bildschirmgröße	476,64mm B x 268,11mm H / 18,8" B x 10,6" H	
Netzquelle	100-240VAC, 50/60Hz, 1,5A	
Stromverbrauch*	Typisch 43W, Energieverwaltungsmodus: Maximal 1W	
Abmessungen / Gewicht	516,5 x 386,0 x 193,0mm / 20,3 x 15,2 x 7,6 " (BxHxT), 4,2kg / 9,3lbs	
Neigungswinkel	Auf: 20 Grad, Ab: 5 Grad	
Umgebungsbedingungen	Betrieb: Temperatur 5 bis 35°C / 41 bis 95°F Luftfeuchtigkeit 10 bis 80% (nicht kondensierend) Speicher: Temperatur -20 bis 60°C / -4 bis 140°F Luftfeuchtigkeit 10 bis 70% (nicht kondensierend)	
Zertifikate	CE, TÜV-Bauart, VCCI-B, CU	

**HINWEIS** \* Audiogeräte sind nicht angeschlossen.

## ABMESSUNGEN

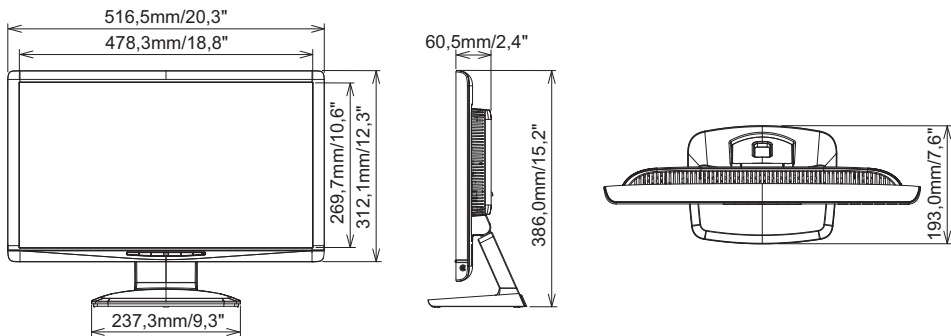

## KONFORMES TIMING

## PC Signal

Videomodus		Horizontale Frequenz	Vertikale Frequenz	Dot Clock
VESA	VGA 640x480	31.469kHz	59.940Hz	25.175MHz
		37.500kHz	75.000Hz	31.500MHz
	SVGA 800x600	37.879kHz	60.317Hz	40.000MHz
		46.875kHz	75.000Hz	49.500MHz
	XGA 1024x768	48.363kHz	60.004Hz	65.000MHz
		60.023kHz	75.029Hz	78.750MHz
	SXGA 1280x1024	63.981kHz	60.020Hz	108.000MHz
		79.976kHz	75.025Hz	135.000MHz
WXGA+ 1440x900	55.935kHz	59.887Hz	106.500MHz	
	70.635kHz	74.984Hz	136.750MHz	
UXGA 1600x1200	75.000kHz	60.000Hz	162.000MHz	
	WSXGA+ 1680x1050	65.290kHz	60.000Hz	146.250MHz
Full HD 1920x1080	66.590kHz	59.930Hz	138.500MHz	
	VGA TEXT	640x350	31.469kHz	70.087Hz
720x400		31.469kHz	70.087Hz	28.322MHz

**HINWEIS** \* DVI-Eingang ist nicht konform.