



iiyama
Vision&Technology

РУКОВОДСТВО ПОЛЬЗОВАТЕЛЯ

ProLite

LCD Monitor

ProLite B2403WS
ProLite E2403WS

Благодарим вас за выбор ЖК-монитора iiyama.

Советуем перед установкой и включением этого монитора внимательно прочитать это краткое, но обстоятельное руководство. Сохраните это руководство в надежном месте на случай, если в будущем вам понадобится что-либо уточнить.

РУССКИЙ





МАРКИРОВКА CE - ЗАЯВЛЕНИЕ О СООТВЕТСТВИИ

Этот ЖК-монитор отвечает требованиям Директивы Европейского сообщества 89/336/ЕЕС в отношении электромагнитной совместимости и Директивы 73/23/ЕЕС в отношении низковольтного оборудования с учетом дополнений, внесенных Директивой 93/68/ЕЕС.

Чувствительность к электромагнитному излучению выбрана на уровне, который обеспечивает правильную работу в жилых зонах, офисных помещениях и помещениях предприятий легкой промышленности и небольших предприятий, как внутри зданий, так и снаружи.

Все места работы характеризуются тем, что они подключены к системе низковольтного электропитания общего пользования.

РУССКИЙ

- Мы оставляем за собой право изменять технические характеристики без уведомления.
- Все торговые знаки, использованные в этом руководстве пользователя, являются собственностью их соответствующих владельцев.
- Как участник программы ENERGY STAR®, компания iiyama установила, что данное изделие отвечает требованиям директив ENERGY STAR® в отношении энергосбережения.



СОДЕРЖАНИЕ

УКАЗАНИЯ ПО БЕЗОПАСНОСТИ	1
МЕРЫ ПРЕДОСТОРОЖНОСТИ	1
ОСОБЫЕ ЗАМЕЧАНИЯ В ОТНОШЕНИИ ЖК-МОНИТОРОВ	3
ОБСЛУЖИВАНИЕ ПОКУПАТЕЛЕЙ	3
ЧИСТКА	3
ПРИСТУПАЕМ К РАБОТЕ С МОНИТОРОМ	4
ОСОБЕННОСТИ	4
ПРОВЕРКА СОДЕРЖИМОГО КОМПЛЕКТА ПОСТАВКИ	4
УСТАНОВКА И СНЯТИЕ ПОДСТАВКИ	5
ОРГАНЫ УПРАВЛЕНИЯ И РАЗЪЕМЫ	6
ПОДКЛЮЧЕНИЕ МОНИТОРА	7
НАСТРОЙКА КОМПЬЮТЕРА	8
РЕГУЛИРОВКА УГЛА УСТАНОВКИ ЭКРАНА: ProLite B2403WS	8
РЕГУЛИРОВКА УГЛА ОБЗОРА: ProLite E2403WS	9
ПОВОРОТ ЭКРАНАУСТАНОВКИ: ProLite B2403WS.....	9
РАБОТА С МОНИТОРОМ	10
СОДЕРЖАНИЕ МЕНЮ НАСТРОЕК	11
НАСТРОЙКИ ЭКРАНА	16
ФУНКЦИЯ ЭНЕРГОСБЕРЕЖЕНИЯ	19
ВЫЯВЛЕНИЕ И УСТРАНЕНИЕ НЕПОЛАДОК	20
СВЕДЕНИЯ ОБ УТИЛИЗАЦИИ	21
ПРИЛОЖЕНИЕ	22
ТЕХНИЧЕСКИЕ ХАРАКТЕРИСТИКИ ProLite B2403WS	22
ТЕХНИЧЕСКИЕ ХАРАКТЕРИСТИКИ ProLite E2403WS	23
РАЗМЕРЫ ProLite B2403WS	24
РАЗМЕРЫ ProLite E2403WS	24
НАЗНАЧЕНИЕ КОНТАКТОВ РАЗЪЕМОВ	25
ПОДДЕРЖИВАЕМЫЕ РЕЖИМЫ СИНХРОНИЗАЦИИ	25

РУССКИЙ



РУССКИЙ





УКАЗАНИЯ ПО БЕЗОПАСНОСТИ

МЕРЫ ПРЕДОСТОРОЖНОСТИ

ВНИМАНИЕ

ПРЕКРАТИТЕ РАБОТУ, ЕСЛИ ЗАМЕТИТЕ КАКИЕ-ЛИБО НЕПОЛАДКИ

Если заметите какие-либо ненормальные проявления, например, дым, странные звуки или запахи, то немедленно отключите монитор от сети и обратитесь к продавцу или в сервисный центр iiyama. Дальнейшее использование монитора может быть опасно и привести к возгоранию или поражению электротоком.

НИКОГДА НЕ РАЗБИРАЙТЕ КОРПУС

Внутри монитора находятся цепи высокого напряжения. Снятие корпуса может привести к поражению электротоком или возгоранию.

НЕ ВСТАВЛЯЙТЕ ПОСТОРОННИЕ ПРЕДМЕТЫ В МОНИТОР

Не вставляйте никакие твердые предметы в монитор и не проливайте на него жидкости, например, воду. Если случайно что-то подобное произойдет, то немедленно отключите монитор от электросети и обратитесь к продавцу или в сервисный центр iiyama. Эксплуатация монитора с каким-либо посторонним предметом внутри может привести к возгоранию, поражению электротоком или повреждению монитора.

УСТАНАВЛИВАЙТЕ МОНИТОР НА РОВНОЙ УСТОЙЧИВОЙ ПОВЕРХНОСТИ

При падении монитор может травмировать вас.

НЕЛЬЗЯ ИСПОЛЬЗОВАТЬ МОНИТОР РЯДОМ С ВОДОЙ

Не устанавливайте монитор в местах, где на него может пролиться вода или попасть брызги, т.к. это может привести к возгоранию или поражению электротоком.

ПОДКЛЮЧАЙТЕ МОНИТОР К ПРЕДУСМОТРЕННЫМ ДЛЯ НЕГО ИСТОЧНИКАМ ПИТАНИЯ

Подключайте монитор только к предусмотренным для него источникам электропитания. Подключение к источнику несоответствующего напряжения нарушит работоспособность и может привести к возгоранию или поражению электротоком.

ЗАЩИТА КАБЕЛЕЙ

Не натягивайте и не изгибайте шнур питания и сигнальный кабель. Не ставьте на кабели монитор или какие-либо другие тяжелые предметы. Поврежденные кабели могут стать причиной возгорания или поражения электротоком.

НЕБЛАГОПРИЯТНЫЕ ПОГОДНЫЕ УСЛОВИЯ

Рекомендуется не включать монитор во время сильной грозы, так как повторяющиеся перебои в энергоснабжении могут привести к выходу монитора из строя. В таких ситуациях также не рекомендуется дотрагиваться до вилки шнура питания во избежание поражения электротоком.



ПРЕДУПРЕЖДЕНИЕ

МЕСТО ДЛЯ УСТАНОВКИ

Не устанавливайте монитор в местах, где возможны внезапные перепады температуры, а также в местах с повышенной влажностью, в запыленных или в задымленных помещениях, т.к. это может привести к возгоранию, поражению электротоком или повреждению монитора. Не следует также устанавливать монитор в месте, где на него будет падать прямой солнечный свет.

НЕ УСТАНАВЛИВАЙТЕ МОНИТОР В ОПАСНЫХ МЕСТАХ

При установке в неподходящем месте монитор может упасть и причинить травму. Нельзя также ставить тяжелые предметы на монитор; все кабели должны быть проложены так, чтобы дети не могли потянуть за них и пораниться.

ОБЕСПЕЧЬТЕ ХОРОШУЮ ВЕНТИЛЯЦИЮ

Вентиляционные отверстия предназначены для предотвращения перегрева монитора. Перекрытие этих отверстий может привести к возгоранию. Для обеспечения необходимой циркуляции воздуха установите монитор на расстоянии минимум 10 см от стен. Во время работы с монитором не снимайте наклонную подставку. Снятие подставки приведет к перекрытию вентиляционных отверстий на задней стенке корпуса, и монитор может перегреться. Это может привести к возгоранию или повреждению монитора. Эксплуатация монитора, когда он лежит на задней стенке, на боку или вверх основанием, а также на ковре или другом мягком материале также может привести к повреждению монитора.

ОТКЛЮЧАЙТЕ КАБЕЛИ ВО ВРЕМЯ ПЕРЕНОСКИ МОНИТОРА

При необходимости переместить монитор выключите выключатель питания, выньте вилку из розетки и отключите сигнальный кабель. Если этого не сделать, то возможно возгорание или поражение электротоком.

ВНИМАЙТЕ ВИЛКУ ШНУРА ПИТАНИЯ МОНИТОРА ИЗ СЕТЕВОЙ РОЗЕТКИ

Если монитор не используется долгое время, то во избежание серьезных повреждений рекомендуется отключать его от сетевой розетки.

ОТКЛЮЧАЯ КАБЕЛЬ, БЕРИТЕСЬ ЗА ВИЛКУ ИЛИ РАЗЪЕМ

Чтобы отключить шнур питания или сигнальный кабель, тяните, взявшись за вилку или разъем. Никогда не тяните за сам кабель, т.к. это может привести к возгоранию или поражению электротоком.

НЕ БЕРИТЕСЬ ЗА РАЗЪЕМ МОКРЫМИ РУКАМИ

Не вытаскивайте и не вставляйте вилку (разъем) мокрыми руками, так как это может привести к поражению электротоком.

В СЛУЧАЕ УСТАНОВКИ МОНИТОРА НА КОМПЬЮТЕР

Убедитесь, что кожух компьютера достаточно прочен, чтобы выдержать вес монитора, иначе можно повредить компьютер.

НЕ КЛАДИТЕ ДИСКЕТЫ РЯДОМ С ДИНАМИКАМИ

Если положить дискеты на динамики или рядом с ними, то данные, записанные на магнитных носителях, таких, как дискеты, могут повредиться из-за воздействия магнитного поля, излучаемого динамиками.

ПРОЧИЕ РЕКОМЕНДАЦИИ

РЕКОМЕНДАЦИИ ПО ЭРГОНОМИКЕ

Чтобы глаза меньше уставали, не работайте за монитором напротив яркого освещения или в темной комнате. Оптимальный и комфортный просмотр обеспечивает расположение монитора чуть ниже уровня глаз и на расстоянии 40–60 см от глаз. При слишком долгой работе за монитором рекомендуется после каждого часа работы делать десятиминутные перерывы, чтобы не переутомлять глаза.

2 УКАЗАНИЯ ПО БЕЗОПАСНОСТИ



ОСОБЫЕ ЗАМЕЧАНИЯ В ОТНОШЕНИИ ЖК-МОНИТОРОВ

Описанные ниже внешние признаки нормальны для ЖК-мониторов и не свидетельствуют о неисправности.

- ПРИМЕЧАНИЕ**
- При первом включении ЖК-монитора изображение может не уместиться в экране дисплея, это зависит от типа используемого компьютера. В этом случае отрегулируйте расположение изображения, переместив его в нужное место на экране.
 - При первом включении возможно мерцание изображения на экране из-за особенностей задней подсветки. Выключите выключатель питания, затем снова включите его и проверьте, пропало ли мерцание.
 - На экране возможна заметная неоднородность яркости, это зависит от заданных свойств экрана рабочего стола.
 - Из-за физических особенностей ЖК-экрана после смены изображения может сохраняться остаточное изображение предыдущего экрана, если оно оставалось на экране несколько часов подряд. В этом случае нормальная работа экрана медленно восстановится при смене изображений или после отключения питания на несколько часов.
 - Если экран темный, мерцает или не светится, то обратитесь к продавцу или в сервисный центр iiyama. Ни в коем случае не пытайтесь отремонтировать монитор самостоятельно.

ОБСЛУЖИВАНИЕ ПОКУПАТЕЛЕЙ

- ПРИМЕЧАНИЕ**
- Возможно, время от времени будет нужно заменять источник люминесцентного излучения, используемого в мониторе. Для гарантийного обслуживания этого компонента обращайтесь в местный сервисный центр iiyama.
 - Если нужно вернуть монитор для обслуживания, а оригинальная упаковка не сохранилась, то обратитесь за советом к продавцу или в сервисный центр iiyama или попросите предоставить упаковку.

ЧИСТКА

- ВНИМАНИЕ**
- Если при чистке монитора в него попадут посторонние предметы или на него будет пролита жидкость, например, вода, то немедленно отсоедините шнур питания и обратитесь к продавцу или в сервисный центр iiyama.

ПРЕДУПРЕЖДЕНИЕ

- В целях безопасности перед чисткой монитора выключайте выключатель питания и отсоединяйте шнур питания.

ПРИМЕЧАНИЕ

- Чтобы не повредить ЖК-панель, не царапайте и не протирайте экран твердыми предметами.
- Запрещается использовать любой из указанных ниже сильных растворителей. Они могут повредить корпус и ЖК-экран.

Растворители	Аэрозольные чистящие средства
Бензин	Восковая полировальная паста
Абразивные средства для удаления пятен	Кислые или щелочные растворители

КОРПУС

ЖК-дисплей ЭКРАН

- Длительный контакт корпуса с предметами из резины или пластика может привести к ухудшению свойств корпуса или повреждению его покраски. Пятна можно удалять тканью, слегка смоченной мягким моющим средством. Затем корпус нужно протереть сухой мягкой тканью.
- Рекомендуется регулярная чистка сухой мягкой тканью. Не используйте бумажные салфетки, т. к. они могут повредить ЖК-экран.

УКАЗАНИЯ ПО БЕЗОПАСНОСТИ 3

РУССКИЙ



ПРИСТУПАЕМ К РАБОТЕ С МОНИТОРОМ

ОСОБЕННОСТИ

- ◆ Цветной ЖК-монитор с TFT-матрицей, диагональ 61,2 см (24,0 дюйма)
- ◆ Поддерживает разрешение до 1920 x 1200
- ◆ Высокая контрастность 2000:1 (DCR)/Яркость 300cd/m²/Низкое время отклика 2 мс (от серого к серому): ProLite B2403WS
- ◆ Высокая контрастность 2000:1 (DCR)/Яркость 250cd/m²/Низкое время отклика 2 мс (от серого к серому): ProLite E2403WS
- ◆ Цифровое сглаживание неровности экранных шрифтов
- ◆ Автоматическая регулировка
- ◆ Стереодинамики
2 стереодинамика с выходной мощностью по 2 Вт каждый
- ◆ Совместим с технологией Plug & Play согласно стандарту VESA DDC2B
Совместим с Windows® 95/98/2000/Me/XP/Vista
- ◆ Режим энергосбережения (отвечает требованиям стандарта ENERGY STAR® VESA DPMS)
- ◆ Эргономичная конструкция: сертифицирован на соответствие требованиям стандартов TCO '03 и MPR III
- ◆ Цифровой вход (HDMI) для максимального четкого отображения
- ◆ Экран, поворачивающийся на 90°: ProLite B2403WS
- ◆ Отвечает требования стандарта VESA по монтажу (100мм x 100мм)
- ◆ Отверстие для замка для предотвращения кражи

РУССКИЙ

ПРОВЕРКА СОДЕРЖИМОГО КОМПЛЕКТА ПОСТАВКИ

В комплект поставки монитора входят следующие принадлежности. Проверьте их наличие. Если какая-либо из этих принадлежностей отсутствует или повреждена, то обратитесь к продавцу или в региональное представительство iiyama.

- | | | |
|-----------------|--------------------------------------|----------------------------|
| ■ Шнур питания* | ■ Сигнальный кабель с разъемом D-Sub | ■ Кабель DVI-HDMI |
| ■ Аудиокабель | ■ Подставка | ■ Руководство пользователя |

ПРЕДУПРЕЖДЕНИЕ

В странах с сетевым напряжением 120В для прилагаемого шнура питания номинальными параметрами являются 10А/125В. Если напряжение вашей электросети больше указанного номинала, то нужно использовать шнур питания, рассчитанный на 10А/250В. Тем не менее, в случае возникновения проблем или повреждения из-за использования шнура питания, поставленного не компанией iiyama, все гарантии аннулируются.



УСТАНОВКА И СНЯТИЕ ПОДСТАВКИ

В комплект поставки монитора входит подставка. Если необходимо смонтировать монитор на стене, для снятия подставки следуйте инструкциям ниже. Если возникла необходимость возврата монитора, не забудьте вернуть подставку вместе с монитором.

ПРЕДУПРЕЖДЕНИЕ

- Разместите монитор на ровной поверхности. Падение монитора может привести к его повреждению или травме.
- Не применяйте грубую силу. Это может привести к повреждению монитора.
- Перед снятием или установкой подставки отключите монитор во избежание поражения электротоком и повреждения монитора.

ProLite B2403WS

<Установку>

- 1 Положите на стол мягкую ткань, чтобы не поцарапать монитор. Положите монитор на стол экраном вниз.
- 2 Вставьте подставку в крепление монитора, как показано на рисунке (действие 2).
- 3 Для фиксации подставки плавно опустите ее, как показано на рисунке (действие 3), пока подставка не зафиксирована.

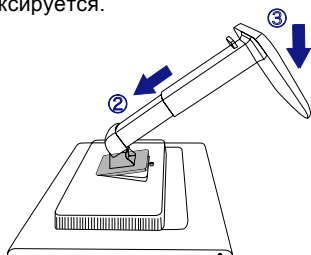

<Снятие>

- 1 Положите на стол мягкую ткань, чтобы не поцарапать монитор. Положите монитор на стол экраном вниз.
- 2 Нажмите фиксирующую кнопку, как показано на рисунке (действие 2).
- 3 Удерживая кнопку, поднимите подставку за основание, как показано на рисунке (действие 3).
- 4 Снимите подставку.

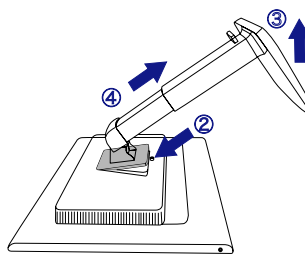

ProLite E2403WS

<Установку>

- 1 Положите на стол мягкую ткань, чтобы не поцарапать монитор. Положите монитор на стол экраном вниз.
- 2 Удерживайте нижнюю часть подставки, как показано на рисунке.
- 3 Наденьте основание подставки на нижнюю часть.

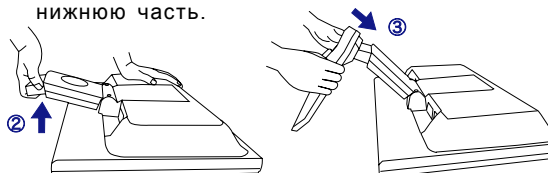

<Снятие>

- 1 Положите на стол мягкую ткань, чтобы не поцарапать монитор. Положите монитор на стол экраном вниз.
- 2 Извлеките фиксаторы и отсоедините основание подставки от нижней части.

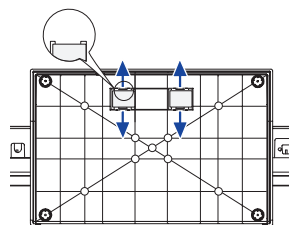

ПРИСТУПАЕМ К РАБОТЕ С МОНИТОРОМ 5



ОРГАНЫ УПРАВЛЕНИЯ И РАЗЪЕМЫ

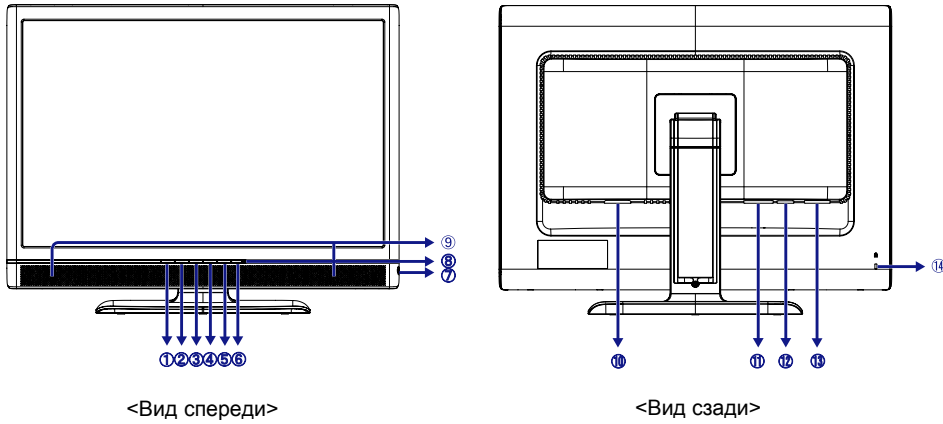

- ① Кнопка автоматической регулировки (AUTO)
- ② Кнопка выхода / Громкость (EXIT)
- ③ Кнопка прокрутки вниз / регулировки контраста (◀)
- ④ Кнопка прокрутки вверх / регулировки яркости (▶)
- ⑤ Кнопка Меню / Выбор (ENTER)
- ⑥ Выключатель питания (⏻)
- ⑦ Гнездо подключения наушников
- ⑧ Индикатор питания

ПРИМЕЧАНИЕ

Зеленый: нормальный режим работы

Оранжевый: режим энергосбережения

При отсутствии сигналов строчной и/или кадровой синхронизации монитор переходит в режим энергосбережения, что уменьшает потребление электроэнергии до величины менее 2Вт.

- ⑨ Динамики
- ⑩ Разъем источника питания пер. тока (POWER IN)
- ⑪ Разъем звукового линейного входа (LINE IN)
- ⑫ Разъем HDMI
- ⑬ 15-контактный разъем D-SUB mini (D-SUB)
- ⑭ Гнездо замка безопасности

ПРИМЕЧАНИЕ

В гнездо замка безопасности можно вставить защитный тросик, чтобы никто не мог унести монитор без вашего разрешения.

6 ПРИСТУПАЕМ К РАБОТЕ С МОНИТОРОМ



ПОДКЛЮЧЕНИЕ МОНИТОРА

- ① Убедитесь в том, что выключены и компьютер, и монитор.
- ② Подключите компьютер к монитору с помощью сигнального кабеля. (См. рис. НАЗНАЧЕНИЕ КОНТАКТОВ РАЗЪЕМОВ на стр. 25.)
- ③ С помощью аудиокабеля соедините звуковой линейный вход монитора с выходом звуковой аппаратуры или звуковой платы компьютера, если хотите воспроизводить звук через динамики монитора.
- ④ Подключите шнур питания сначала к монитору, а затем к источнику питания.

ПРИМЕЧАНИЕ

■ Типы сигнальных кабелей, используемых для подключения компьютера к монитору, могут быть разными в зависимости от компьютера. Неправильное подключение может вызвать серьезное повреждение как монитора, так и компьютера. Прилагаемый к монитору кабель имеет стандартный 15-контактный разъем D-Sub. Если потребуется кабель особого типа, то обратитесь к продавцу или в региональное представительство iiyama.

■ Для подключения к компьютерам Macintosh обратитесь к продавцу или в региональное представительство iiyama, чтобы приобрести соответствующий переходник.

■ Обязательно затяните винты на каждом конце сигнального кабеля.

[Пример подключения]

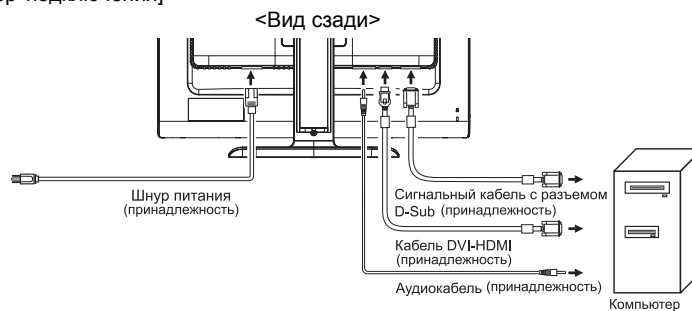

[Крепление и снятие держателя кабеля: PLE2403]

● Крепление

- ① Вытяните крючок.
- ② Держа крючок с обеих сторон, освободите сначала один выступ, потом другой.

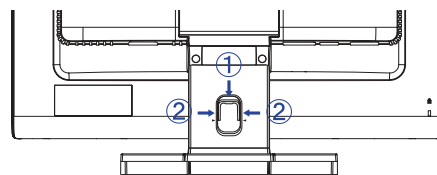

● Снятие

- ① Соберите кабели в жгут сзади подставки.
- ② Держа крючок с обеих сторон, вставьте в отверстие сначала один выступ, потом другой.

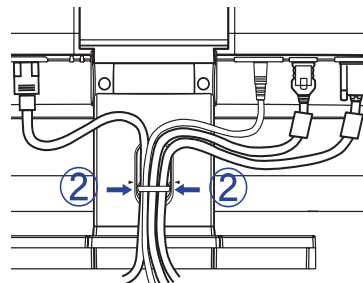

ПРИСТУПАЕМ К РАБОТЕ С МОНИТОРОМ 7





НАСТРОЙКА КОМПЬЮТЕРА

■ Синхронизация сигнала

Задайте нужный режим синхронизации сигнала в соответствии с таблицей "ПОДДЕРЖИВАЕМЫЕ РЕЖИМЫ СИНХРОНИЗАЦИИ" на стр. 25.

■ Windows 95/98/2000/Me/XP/Vista Plug & Play

ЖК-мониторы компании iiyama отвечают требованиям спецификации DDC2B стандарта VESA. Функция Plug & Play выполняется в ОС Windows 95/98/2000/Me/XP/Vista, когда монитор с помощью прилагаемого сигнального кабеля подключается к компьютеру, совместимому с DDC2B.

Установка на ПК с Windows 95/98/2000/Me/XP: Возможно, при установке на компьютере потребуются информационный файл для мониторов iiyama, который можно загрузить из Интернета по адресу:

<http://www.iiyama.com>

ПРИМЕЧАНИЕ ■ Дополнительные сведения о порядке загрузки драйвера для вашего монитора можно найти на указанном выше Интернет-сайте.

■ В большинстве случаев для компьютеров Macintosh или для компьютеров с операционными системами Unix драйверы мониторов не требуются. За дополнительной информацией сначала обратитесь к продавцу вашего компьютера.

РЕГУЛИРОВКА ВЫСОТЫ И УГЛА УСТАНОВКИ УСТАНОВКИ: ProLite B2403WS

■ Для наилучшего качества изображения при регулировке высоты и угла положения экрана рекомендуется размещать его таким образом, чтобы видеть всю поверхность.

■ При настройке высоты и угла удерживайте подставку на месте, чтобы монитор не упал.

■ Высоту размещения экрана можно регулировать; максимальная высота – 130 мм. Кроме того, экран можно наклонить на 20° назад, на 5° вперед и повернуть на 45° вправо или влево.

■ Чтобы при работе за монитором пользователь сохранял правильную осанку и не уставал, рекомендуется при регулировке не наклонять монитор больше чем на 10 градусов. Отрегулируйте угол наклона монитора так, чтобы вам было удобно смотреть на экран.

ПРИМЕЧАНИЕ

■ Регулируя угол обзора, не прикасайтесь к ЖК-экрану. Иначе ЖК-экран можно повредить.

■ При регулировке угла обзора старайтесь не оставлять на экране отпечатков пальцев.

■ Не наклоняйте кронштейн больше чем на 20 градусов (это разрешается только при укладке монитора обратно в коробку).

Иначе монитор может упасть и разбиться.

8 ПРИСТУПАЕМ К РАБОТЕ С МОНИТОРОМ

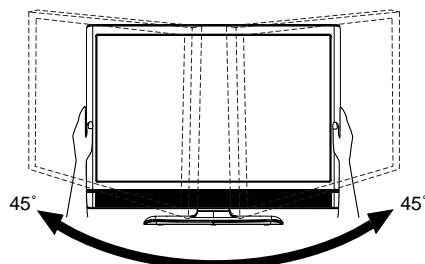
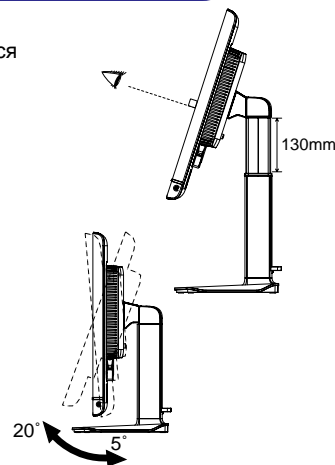



РЕГУЛИРОВКА УГЛА УСТАНОВКИ ЭКРАНА: ProLite E2403WS

- Для достижения наилучшего качества изображения рекомендуется размещать экран таким образом, чтобы видеть всю поверхность.
- При настройке угла установки удерживайте подставку на месте, чтобы монитор не упал.
- Экран можно наклонить на 20° назад и на 5° вперед.
- Для обеспечения комфортного и безопасного положения тела при постоянной работе с монитором угол наклона не должен превышать 10 градусов. Выберите необходимый угол наклона.

ПРИМЕЧАНИЕ

- При настройке угла не прикасайтесь к поверхности экрана. Это может привести к повреждению ЖК-матрицы.
- При настройке угла следует быть осторожным, чтобы не прищипить пальцы.
- Не следует наклонять монитор более чем на 20 градусов за исключением случаев, когда монитор нужно упаковать в коробку.

В противном случае монитор может.

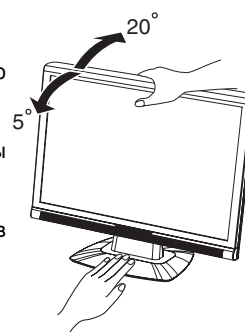
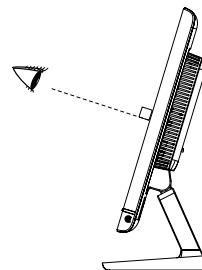

ПОВОРОТ ЭКРАНА УСТАНОВКИ: ProLite B2403WS

- ① Установите максимальную высоту положения экрана.
Поверните экран на 90 градусов.
- ② Портретная ориентация: поворот по часовой стрелке.
Ландшафтная ориентация: поворот против часовой стрелки.
- ③ Выберите необходимый угол.

ПРИМЕЧАНИЕ

- Поворот при не полностью поднятом экране может привести к повреждению подставки.
- Функция поворота экрана доступна в приложении softOSM.

<softOSM>

Приложение Desktop softOSM соответствует стандартам DDC/CI. Для его загрузки посетите веб-узел компании iiyama.

WWW.iiyama.com

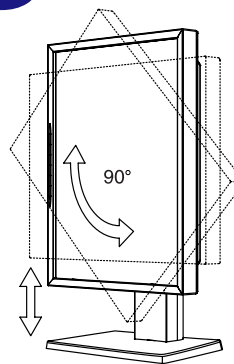

РУССКИЙ







РАБОТА С МОНИТОРОМ

Чтобы обеспечить наилучшее изображение, для ЖК-мониторов компании iiyama при изготовлении установлены значения параметров, указанные в таблице "ПОДДЕРЖИВАЕМЫЕ РЕЖИМЫ СИНХРОНИЗАЦИИ" на стр. 25. Вы можете самостоятельно с помощью кнопок отрегулировать изображение согласно указанным ниже процедурам. Дополнительные сведения по регулировке см. в разделе "НАСТРОЙКИ ЭКРАНА" на стр. 16.

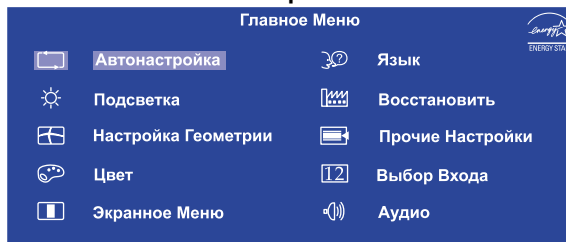
- 1 **Нажмите кнопку ENTER, чтобы на экране открыть Главное меню. В дополнительные меню можно переключаться нажатием кнопок ◀/▶.**



- 2 **Выберите элемент Меню со значком группы параметров, которые хотите отрегулировать. Нажмите кнопку ENTER. Затем, нажимая кнопки ◀ / ▶, выделите значок нужного параметра для регулировки.**
- 3 **Снова нажмите кнопку ENTER. Нажимая кнопки ◀ / ▶, отрегулируйте соответствующий параметр или настройку.**
- 4 **Нажмите кнопку EXIT, чтобы выйти из меню, в результате сделанные вами настройки автоматически сохранятся.**

Например, для подстройки положения по вертикали выберите в Главном меню группу Geometry (Геометрия) и нажмите кнопку ENTER. Затем, нажимая кнопки ◀ / ▶, выберите пункт  (V.Position).

РУССКИЙ

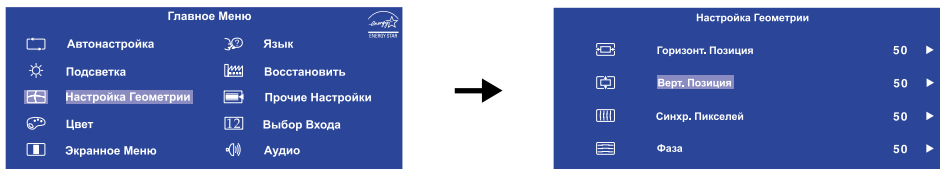

После нажатия кнопки ENTER откроется страница регулировки. Нажимая кнопки ◀ / ▶, измените настройки положения по вертикали. По мере изменения этих настроек вертикальное положение изображение на экране будет меняться соответствующим образом.

Закончив настройку, нажмите кнопку EXIT, в результате сделанные изменения будут сохранены в памяти.

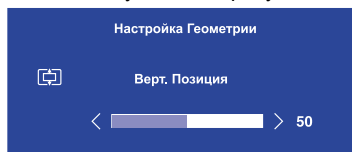

ПРИМЕЧАНИЕ

- Если во время регулировки вы перестанете нажимать кнопки, то экранное меню исчезнет по прошествии времени, заданного для параметра OSD Time (Длительность отображения меню на экране). Кроме того, чтобы быстро закрыть экранное меню, можно нажать кнопку EXIT.
- После закрытия экранного меню все сделанные изменения автоматически сохраняются в памяти. Во время работы с меню следует избегать отключения питания.
- Настройки H. / V. Position (положение по горизонтали/вертикали), Pixel Clock (частота синхросигнала) и Phase (фаза) сохраняются для каждого отдельного режима синхронизации. За этим исключением, все остальные настройки имеют только одно, общее значение, которое применяется ко всем режимам синхронизации.





СОДЕРЖАНИЕ МЕНЮ НАСТРОЕК

Автонастройка Auto Adjust		Только аналоговый вход	
Элемент регулировки	Проблема / Параметр	Какую кнопку нажимать	
Автонастройка* Auto Adjust* Direct	Автоматическая регулировка параметров H. / V. Position, Pixel Clock и Phase.		

* Для достижения наилучших результатов используйте функцию "Автоматическая регулировка" в сочетании с шаблоном настройки. См. раздел "НАСТРОЙКИ ЭКРАНА" на стр. 16.

Direct

Можно пропустить элементы Меню и сразу перейти к шкале настройки, используя следующие операции с кнопками.

- Автонастройка: Нажмите кнопку Auto, когда Меню не отображается.

Подсветка*1 Luminance*1			
Элемент регулировки	Проблема / Параметр	Какую кнопку нажимать	
Яркость*2 Brightness*2 Direct	Слишком темное		
	Слишком яркое		
Контрастность Contrast Direct	Слишком бледное		
	Слишком интенсивное		

*1 Когда включен режим DCR, настройка яркости невозможна.

*2 Регулируйте Яркость, когда работаете за монитором в темной комнате и экран кажется вам слишком ярким.

Direct

Можно пропустить элементы Меню и сразу перейти к шкале настройки, используя следующие операции с кнопками.

- Контрастность: Нажимайте кнопку , когда Меню не отображается.
- Яркость: Нажимайте кнопку , когда Меню не отображается.





Настройка Геометрии Geometry		Только аналоговый вход	
Элемент регулировки	Проблема / Параметр	Какую кнопку нажимать	
Горизонт. Позиция H.Position	Сильно влево		
	Сильно вправо		
Верт. Позиция V.Position	Слишком низко		
	Слишком высоко		
Синхр. Пикселей Pixel Clock	Слишком малая		
	Слишком большая		
фаза Phase	Устранение мерцания текста или линий		

Цвет Color		Проблема / Параметр	Какую кнопку нажимать
Элемент регулировки			
9300K 9300K	Голубовато-белый (холодный)		
7500K 7500K	Желтовато-белый		
6500K 6500K	Красновато-белый (теплый)		
Установки Польз. User Preset	Red (Красный)	Слишком слабый	
	Green (Зеленый)		
	Blue (Синий)	Слишком сильный	



Экранное Меню OSD		Проблема / Параметр	Какую кнопку нажимать
Элемент регулировки			
Горизонт. Позиция H.Position	Экранное меню сдвинуто далеко влево		
	Экранное меню сдвинуто далеко вправо		
Верт. Позиция V.Position	Экранное меню сдвинуто далеко вниз		
	Экранное меню сдвинуто далеко вверх		
Время Показа Меню OSD Time	Длительность отображения меню на экране можно задать в интервале от 5 до 30 секунд.		

12 РАБОТА С МОНИТОРОМ

РУССКИЙ



 Язык Language				
Элемент регулировки	Проблема / Параметр		Какую кнопку нажимать	
Язык Language	English	Английский	Polski	Заполированность
	Français	Французский	Русский	Русско
	Deutsch	Немецкий	日本語	Японский
	Italiano	Итальянский	Nederlands	Голландский
	Español	Испанский	简体中文	Китайский упрощенный

 Восстановить Recall			
Элемент регулировки	Проблема / Параметр		Какую кнопку нажимать
 Восстановить Все Recall All	Да Yes	Восстанавливаются стандартные заводские настройки.	
	Нет No	Возврат в Меню.	

РУССКИЙ



Прочие Настройки Miscellaneous		Проблема / Параметр	Какую кнопку нажимать
Резкость Sharpness	1 2 3 4 5		
	Качество изображения можно изменять в интервале от 1 до 5 (от резкого до размытого). Нажимайте кнопку , чтобы изменять резкость изображения в порядке возрастания номеров. Нажимайте кнопку , чтобы изменять резкость изображения в порядке уменьшения номеров.		
DDC/CI DDC/CI	Вкл. On	Вкл. функцию DDC/CI.	
	Выкл. Off	ВЫКЛ. функцию DDC/CI.	
ПРИМЕЧАНИЕ Включение и выключение функции DDC/CI происходит последовательно по нажатию кнопки . Вкл. Выкл. On → Off			
Информация Дисплея Display Information	Показ сведений о входном сигнале, который в настоящее время выдается с видеокарты компьютера. <div style="border: 1px solid black; padding: 5px; margin: 5px 0; width: fit-content;"> Прочие Информация Дисплея 1920 x1200 @ 60 Hz </div>		
	ПРИМЕЧАНИЕ Дополнительные сведения об изменении разрешения и частоты обновления см. в руководстве пользователя видеокарты.		
DCR DCR	Вкл. On	Снижение времени отклика.	
	Выкл. Off	Стандартная контрастность.	
OD *1 OD *1	0 1 2 3 4 5		
	Для функции OverDrive можно задать значение от 0 до 5. Функция предназначена для снижения времени отклика ЖК-матрицы. Чем выше заданное значение, тем ниже время отклика.		
Режим Дисплея *2 Display Mode *2	Весь Full	Экран расширения	
	1 : 1	Отображение с тем же увеличением	
	Формат Aspect	Экран расширения - Формат	

*1 Функцию OD нельзя использовать, когда выбран Режим отображения 1 : 1 или Перспектива, а Частота вертикальной развертки более 60 Гц. Когда функция OD включена, может наблюдаться некоторая задержка изображения. Рекомендуется установить значение 3 или меньшее.

*2 При приеме сигнала с расширением 1920 x 1080 для параметра Режим отображения зафиксировано значение Полный, а значения 1 : 1 или Перспектива выбрать нельзя.





12 Выбор входа Input Select	
Элемент регулировки	Проблема / Параметр Какую кнопку нажимать
12 Выбор входа Input Select Direct	D-sub Выбрать Аналоговый вход.
	HDMI Выбрать Цифровой вход.
ПРИМЕЧАНИЕ Если к источнику сигнала подключен только один из двух входных сигналов, то он будет выбран автоматически. Функция "Выбор источника входного сигнала" недоступна, если отсутствует сигнал на входе выбранного разъема, а также в режиме энергосбережения.	

Direct

Можно пропустить элементы Меню и сразу перейти к шкале настройки, используя следующие операции с кнопками.

- Выбор Входа: Нажмите кнопку Выход, когда Меню не отображается.

Аудио Audio	
Элемент регулировки	Проблема / Параметр Какую кнопку нажимать
Громкость Volume	Слишком тихо  Слишком громко 
Выключить Звук Mute	Вкл. On Временное отключение звука.
	Выкл. Off Восстановление звука с прежним уровнем громкости.
ПРИМЕЧАНИЕ <ul style="list-style-type: none"> ■ Включение и выключение функции Mute происходит последовательно по нажатию кнопки .  ■ Когда функция Mute выключена, в Главном меню в разделе AUDIO отображается значок . ■ Когда функция Mute включена, в Главном меню в разделе AUDIO отображается значок . 	
12 Выбор аудиовх. Audio Input Select	Авто Обнаруж. Auto Detect Автоматический выбор аудиовхода.
	Лин. вход Line-in Выбор аудиовхода.

РУССКИЙ



НАСТРОЙКИ ЭКРАНА

Когда выбран аналоговый вход, для получения нужного качества изображения отрегулируйте его параметры в соответствии с описанными ниже процедурами.

- Описанные в этом руководстве настройки экрана предназначены для регулировки положения изображения на экране и уменьшения мерцания или размытости при работе с вашим компьютером.
- Этот монитор предназначен для работы с разрешением 1920 x 1200, но при работе с разрешением меньше 1920 x 1200 может наблюдаться ухудшение характеристик изображения вследствие того, что при этом картинка автоматически растягивается на весь экран. При обычной работе рекомендуется задавать разрешение 1920 x 1200.
- Когда изображение растягивается, его увеличение может приводить к потере четкости отображаемого текста или линий или к появлению неоднородности по толщине.
- Регулировать положение изображения на экране и частоту лучше с помощью органов управления монитором, а не с помощью компьютерных программ или утилит.
- Выполнять регулировки нужно после прогрева дисплея в течение минимум 30 минут.
- После выполнения автоматической регулировки (Auto Adjust) может потребоваться дополнительная подстройка в зависимости от разрешения и синхронизации сигнала.
- Функция автоматической регулировки может работать некорректно при отображении изображения, отличного от шаблона настройки экрана. В этом случае потребуется ручная настройка.

Есть два способа настройки экранного изображения. Первый способ состоит в автоматической регулировке положения, частоты синхросигнала и фазы. Другой способ заключается в ручной регулировке каждого отдельного параметра.

Когда монитор в первый раз подключается к новому компьютеру, сначала выполните автоматическую регулировку, иначе разрешение изменится. Если после выполнения автоматической регулировки изображение на экране мерцает или размыто, или изображение не умещается в области отображения, то потребуются проведение ручной настройки. Регулировку обоими способами нужно проводить, используя шаблон настройки экрана (Test.bmp), файл которого можно загрузить с веб-сайта компании IIYAMA (<http://www.iiyama.com>).

Для получения нужного качества изображения отрегулируйте его параметры в соответствии с описанными ниже процедурами.

В этом руководстве описана регулировка монитора в среде Windows 95/98/2000/Me/XP/Vista.

- ① **Выведите изображение на экран с оптимальным разрешением.**
- ② **Задайте файл Test.bmp (шаблон настройки экрана) в качестве обоев рабочего стола.**

ПРИМЕЧАНИЕ

- Порядок настройки обоев рабочего стола см. в соответствующей документации.
- Файл Test.bmp создан с разрешением 1280 x 1024. В диалоговом окне настройки обоев задайте отображение по центру рабочего стола. Если вы используете Microsoft® PLUS! 95/98, то снимите флажок в ячейке "Stretch desktop wallpaper to fit the screen" ("Растянуть обои рабочего стола по размеру экрана").

[Шаблон регулировки]

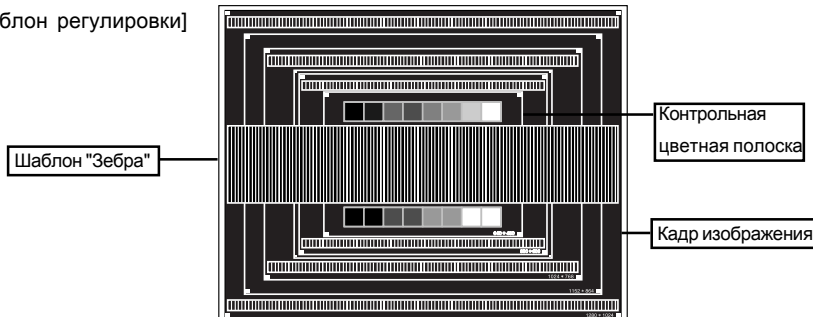



- ③ Нажмите кнопку Auto. (Автонастройка)
- ④ Если после выполнения автоматической регулировки изображение на экране мерцает, размыто или не помещается в области отображения, то отрегулируйте изображение вручную согласно описанной ниже процедуре.
- ⑤ Отрегулируйте положение по вертикали так, чтобы верх и низ изображения помещались в области отображения.

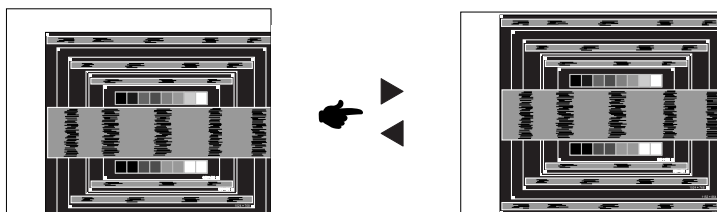

- ⑥ 1) Отрегулируйте положение по горизонтали так, чтобы левая сторона кадра изображения сместилась к левому краю экрана.

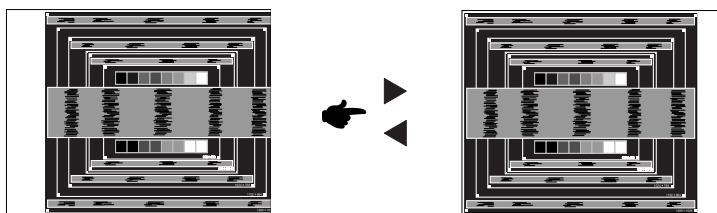

- 2) Регулируя частоту синхросигнала, растяните правую сторону кадра изображения до правого края области отображения.

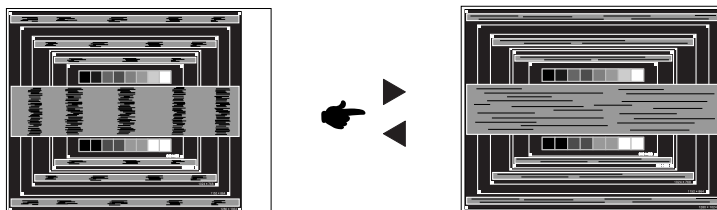

ПРИМЕЧАНИЕ

- Если при регулировке частоты синхросигнала левый край кадра изображения сдвигается от левой стороны области отображения, то повторите действия 1) и 2).
- Другой способ регулировки частоты синхросигнала состоит в корректировке вертикальных волнистых линий в шаблоне "зебра".
- При регулировке частоты синхросигнала, положения по горизонтали и положения по вертикали изображение может мерцать.
- Если после регулировки частоты синхросигнала кадр изображения станет больше③ или меньше области отображения, то повторите действия, начиная.

РУССКИЙ



- ⑦ Для корректировки горизонтальной волнистости, мерцания или размытости в шаблоне "зебра" отрегулируйте параметр Phase (Фаза).

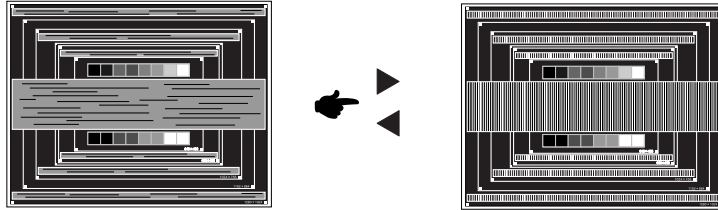

ПРИМЕЧАНИЕ

- Если на части экрана сохраняется сильное мерцание или размытость, то, возможно, причина в том, что был неточно отрегулирован параметр Pixel Clock; в этом случае повторите действия ⑥ и ⑦. Если мерцание или размытость все равно сохраняется, то задайте более низкую (60 Гц) частоту обновления и снова повторите регулировку, начав с пункта ③.
 - Если в процессе регулировки положение по горизонтали изменится, то отрегулируйте его, сначала отрегулировав фазу.
- ⑧ Отрегулировав параметры Pixel Clock и Phase, отрегулируйте яркость и цвет, чтобы добиться нужного качества изображения.
Верните первоначальные обои рабочего стола.



ФУНКЦИЯ ЭНЕРГОСБЕРЕЖЕНИЯ

В данном изделии функция энергосбережения отвечает требованиям по энергосбережению стандартов ENERGY STAR® и VESA DPMS. Когда эта функция включена, монитор автоматически снижает расход энергии, если компьютер не используется.

Чтобы использовать эту функцию, монитор должен быть подключен к компьютеру, совместимому со стандартом VESA DPMS. Функция энергосбережения в мониторе действует ступенчато, как описано ниже. Параметры функции энергосбережения, включая настройку таймера, задаются средствами операционной системы. Порядок настройки параметров см. в руководстве по операционной системе.

■ Режим энергосбережения

При пропадании поступающих от компьютера сигналов строчной и кадровой развертки монитор входит в режим энергосбережения, при котором потребление электроэнергии уменьшается до уровня менее 2Вт. Экран гаснет, а индикатор питания начинает светиться оранжевым цветом. Выход из режима энергосбережения и восстановление изображения происходит через несколько секунд после нажатия любой клавиши на клавиатуре или движения мышью.

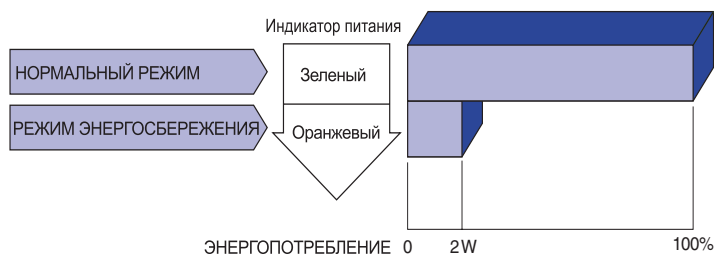

ПРИМЕЧАНИЕ

- Монитор потребляет электроэнергию, даже находясь в режиме энергосбережения. Для предотвращения ненужного расходования электроэнергии выключайте монитор, когда он не используется, например, ночью и по выходным.
- Видеосигнал от компьютера может поступать даже при отсутствии сигналов строчной и кадровой развертки. В этом случае функция "УПРАВЛЕНИЕ ЭНЕРГОПОТРЕБЛЕНИЕМ" может работать некорректно.





ВЫЯВЛЕНИЕ И УСТРАНЕНИЕ НЕПОЛАДОК

Если монитор работает неправильно, то выполните следующие действия, чтобы попытаться устранить неисправность.

1. В зависимости от проблемы, с которой вы столкнулись, выполните регулировки, описанные в разделе "РАБОТА С МОНИТОРОМ". Если на мониторе отсутствует изображение, то перейдите к пункту 2.
2. Если не сможете найти подходящий параметр регулировки в разделе "РАБОТА С МОНИТОРОМ" или если проблема сохраняется, то попробуйте найти решение в следующей таблице.
3. Если вы столкнетесь с проблемой, которая не описана ниже, или если устранить проблему не удастся, то прекратите работу с монитором и обратитесь за помощью к продавцу или в сервисный центр iiyama.

Проблема

Что следует проверить

- ① Изображение не появляется.

(Индикатор питания не горит.)

(Индикатор питания горит зеленым.)

(Индикатор питания горит оранжевым.)

- ② Экран не синхронизирован.

- ③ Изображение не в центре экрана.

- ④ Экран слишком яркий или слишком темный.

- Шнур питания плотно вставлен в гнездо.
- Выключатель питания ВКЛЮЧЕН.
- В розетке электропитания пер. тока есть напряжение. Наличие напряжения можно проверить подключением другого электроприбора.
- Если включен режим заставки "Пустой экран", то нажмите любую клавишу или подвигайте мышью.
- Увеличьте контраст и /или яркость.
- Компьютер ВКЛЮЧЕН.
- Сигнальный кабель подключен правильно.
- Синхронизация сигнала компьютера соответствует техническим характеристикам монитора.
- Если монитор находится в режиме энергосбережения, то нажмите любую клавишу или подвигайте мышью.
- Компьютер ВКЛЮЧЕН.
- Сигнальный кабель подключен правильно.
- Синхронизация сигнала компьютера соответствует техническим характеристикам монитора.
- Сигнальный кабель подключен правильно.
- Синхронизация сигнала компьютера соответствует техническим характеристикам монитора.
- Синхронизация сигнала компьютера соответствует техническим характеристикам монитора.
- Синхронизация сигнала компьютера соответствует техническим характеристикам монитора.
- Уровень выходного видеосигнала компьютера соответствует техническим характеристикам монитора.



Проблема

Что следует проверить

- | | |
|--|---|
| <p>⑤ Изображение на экране дрожит.</p> <p>⑥ Отсутствует звук.</p> <p>⑦ Слишком громкий или слишком тихий звук.</p> <p>⑧ Слышен странный шум.</p> | <p><input type="checkbox"/> Напряжение питания соответствует техническим характеристикам монитора.</p> <p><input type="checkbox"/> Синхронизация сигнала компьютера соответствует техническим характеристикам монитора.</p> <p><input type="checkbox"/> Звуковая аппаратура (компьютер и т.п.) ВКЛЮЧЕНА.</p> <p><input type="checkbox"/> Аудиокабель подключен правильно.</p> <p><input type="checkbox"/> Установлен не нулевой уровень громкости.</p> <p><input type="checkbox"/> Функция отключения звука ВЫКЛЮЧЕНА.</p> <p><input type="checkbox"/> Уровень выходного звукового сигнала звуковой аппаратуры соответствует техническим характеристикам монитора.</p> <p><input type="checkbox"/> Уровень выходного звукового сигнала звуковой аппаратуры соответствует техническим характеристикам монитора.</p> <p><input type="checkbox"/> Аудиокабель подключен правильно.</p> |
|--|---|

РУССКИЙ

СВЕДЕНИЯ ОБ УТИЛИЗАЦИИ

Для сохранения окружающей среды не выбрасывайте монитор вместе с отходами.

Сведения об утилизации монитора см. на веб-странице www.iiyama.com/recycle.



ПРИЛОЖЕНИЕ

ТЕХНИЧЕСКИЕ ХАРАКТЕРИСТИКИ: ProLite B2403WS

ЖК-панель	Система отображения	a-Si TFT, активная матрица
	Размер	По диагонали: 61,2 см (24,0 дюйма)
	Размер пикселя	0,270 мм (Верт.) x 0,270 мм (Гор.)
	Яркость	300cd/m ² (Типичн.)
	Коэффициент контрастности	1000 : 1 (Типичн.), 2000 : 1 (DCR)
	Угол обзора	Вправо/ Влево: 85 градусов в каждую сторону, Вверх: 85 градусов, Вниз: 75 градусов (Типичн.)
	Время реакции	2 мс (от серого к серому)
Количество отображаемых цветов	Примерно 16,7 млн. (6-бит +2-бит смешивание цветов)	
Частота развертки	Строчная: 31,0-83,0 кГц, кадровая: 56-75 Гц	
Частота синхросигнала	162 МГц максимум	
Максимальное разрешение	1920 x 1200, 2,3 мегапикселей	
Входной разъем	15-контактный D-Sub mini, HDMI	
Plug & Play	VESA DDC2B™	
Входной синхросигнал	Выделенный синхросигнал: TTL, положительный или отрицательный	
Входной видеосигнал	Аналоговый: 0,7Vp-p (станд.), 75Ω, положительный Цифровой: HDMI (1.1)	
Входной звуковой разъем	Минигнездо диам. 3,5 мм (стерео)	
Входной звуковой сигнал	Максимум 0,5 В ср.кв.адратич.	
Динамики	2 стереодинамика с выходной мощностью по 2 Вт каждый	
Максимальный размер экрана	518,4 мм (Ш) x 324,0 мм (В) / 20,4" (Ш) x 12,8" (В)	
Источник питания	100-240 В перем. тока, 50/60 Гц, 1,5 А	
Потребляемая мощность	65Вт максимум; в режиме энергосбережения: 2Вт максимум*	
Размеры/ вес нетто	566,0 x 445,0-575,0 x 220,0 мм / 22,3 x 17,5-22,6 x 8,7" (Ш x В x Г); 8,7кг/19,2 lbs	
Угол наклона	назад: 20 градусов, Вперед: 5 градусов Вправо / Влево: 45 градусов	
Условия окружающей среды	Работа: Температура от 5 до 35°C / 41 до 95°F Влажность от 10 до 80% (без конденсации влаги) Хранение: Температура от -20 до 60°C / -4 до 140°F Влажность от 10 до 70% (без конденсации влаги)	
Полученные сертификаты	TCO '03, CE, TÜV-GS/MPR III (prEN50279) / ISO 13406-2, FCC-B, UL / C-UL, VCCI-B, GOST-R	

РУССКИЙ

ПРИМЕЧАНИЕ * При условии, что звуковая аппаратура не подключена.



ТЕХНИЧЕСКИЕ ХАРАКТЕРИСТИКИ: ProLite E2403WS

ЖК-панель	Система отображения	a-Si TFT, активная матрица
	Размер	По диагонали: 61,2 см (24,0 дюйма)
	Размер пикселя	0,270 мм (Верт.) x 0,270 мм (Гор.)
	Яркость	250cd/m ² (Типичн.)
	Коэффициент контрастности	1000 : 1 (Типичн.), 2000 : 1 (DCR)
	Угол обзора	Вправо/ Влево: 85 градусов в каждую сторону, Вверх: 85 градусов, Вниз: 75 градусов (Типичн.)
	Время реакции	2 мс (от серого к серому)
Количество отображаемых цветов	Примерно 16,7 млн. (6-бит +2-бит смешивание цветов)	
Частота развертки	Строчная: 31,0-83,0 кГц, кадровая: 56-75 Гц	
Частота синхросигнала	162 МГц максимум	
Максимальное разрешение	1920 x 1200, 2,3 мегапикселей	
Входной разъем	15-контактный D-Sub mini, HDMI	
Plug & Play	VESA DDC2B™	
Входной синхросигнал	Выделенный синхросигнал:TTL, положительный или отрицательный	
Входной видеосигнал	Аналоговый: 0,7Vp-p (станд.), 75Ω, положительный Цифровой: HDMI (1.1)	
Входной звуковой разъем	Минигнездо диам. 3,5 мм (стерео)	
Входной звуковой сигнал	Максимум 0,5 В ср.квдратич.	
Динамики	2 стереодинамика с выходной мощностью по 2 Вт каждый	
Максимальный размер экрана	518,4 мм (Ш) x 324,0 мм (В) / 20,4" (Ш) x 12,8" (В)	
Источник питания	100-240 В перем. тока, 50/60 Гц, 1,5 А	
Потребляемая мощность	65Вт максимум; в режиме энергосбережения: 2Вт максимум*	
Размеры/ вес нетто	566,0 x 458,5 x 191,5 мм / 22,3 x 18,1 x 7,5" (Ш x В x Г); 6,5 кг / 14,3 lbs	
Угол наклона	назад: 20 градусов, Вперед: 5 градусов	
Условия окружающей среды	Работа: Температура от 5 до 35°C / 41 до 95°F Влажность от 10 до 80% (без конденсации влаги) Хранение: Температура от -20 до 60°C / -4 до 140°F Влажность от 10 до 70% (без конденсации влаги)	
Полученные сертификаты	TCO '03, CE, TÜV-GS / MPR III (prEN50279) / ISO 13406-2, FCC-B, UL / C-UL, VCCI-B, GOST-R	

ПРИМЕЧАНИЕ

* При условии, что звуковая аппаратура не подключена.

РУССКИЙ

ПРИЛОЖЕНИЕ 23





РАЗМЕРЫ: ProLite B2403WS

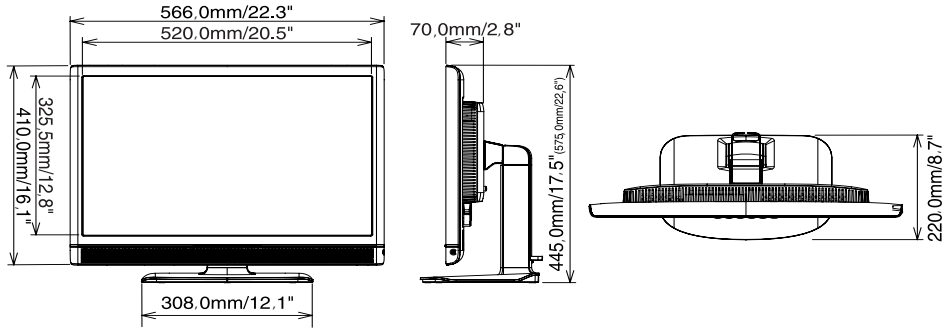

() : Максимальный угол наклона

РАЗМЕРЫ: ProLite E2403WS

РУССКИЙ

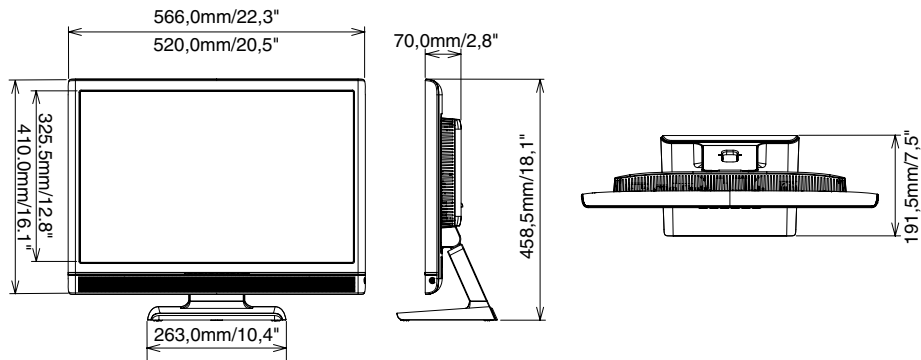



НАЗНАЧЕНИЕ КОНТАКТОВ РАЗЪЕМОВ

- 15-контактный разъем D-Sub mini

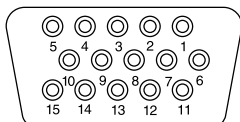

D-SUB

Контакт	Входной сигнал	Контакт	Входной сигнал
1	Красный, видео	9	+5В
2	Зеленый, видео	10	Земля
3	Синий, видео	11	Нормально замкнутый
4	Нормально замкнутый	12	Линия данных (SDA)*
5	Земля	13	Строчная синхронизация
6	Красный, видео, земля	14	Кадровая синхронизация
7	Зеленый, видео, земля	15	Линия синхросигнала (SCL)*
8	Синий, видео, земля		

* Согласно стандарту VESA DDC.

ПОДДЕРЖИВАЕМЫЕ РЕЖИМЫ СИНХРОНИЗАЦИИ

PC Input Вход для ПК

Видеорежим		Частота строк	Частота кадров	Частота синхросигнала
VESA	VGA 640 X 480	31,469kHz	59,940Hz	25,175MHz
		37,500kHz	75,000Hz	31,500MHz
		37,861kHz	72,809Hz	31,500MHz
	SVGA 800 X 600	37,879kHz	60,317Hz	40,000MHz
		46,875kHz	75,000Hz	49,500MHz
		48,077kHz	72,188Hz	50,000MHz
	XGA 1024 X 768	48,363kHz	60,004Hz	65,000MHz
		56,476kHz	70,069Hz	75,000MHz
		60,023kHz	75,029Hz	78,750MHz
	WXGA 1280 X 768	47,396kHz	60,000Hz	68,250MHz
		47,776kHz	59,870Hz	79,500MHz
		60,289kHz	74,893Hz	102,250MHz
	SXGA 1152 X 864 1280 X 1024	67,500kHz	75,000Hz	108,000MHz
		63,981kHz	60,020Hz	108,000MHz
		75,830kHz	71,530Hz	128,000MHz
		79,976kHz	75,025Hz	135,000MHz
WXGA+ 1440 X 900	55,935kHz	59,887Hz	106,500MHz	
	70,635kHz	74,984Hz	136,750MHz	
UXGA 1600 X 1200	75,000kHz	60,000Hz	162,000MHz	
WSXGA+ 1680 X 1050	65,290kHz	60,000Hz	146,250MHz	
WUXGA 1920 X 1200	74,038kHz	59,950Hz	154,000MHz	
VGA TEXT	640 X 350	31,469kHz	70,087Hz	25,175MHz
	720 X 400	31,469kHz	70,087Hz	28,322MHz

ПРИМЕЧАНИЕ

*1 Вход DVI не поддерживается.

*2 Видеовход: 480p / 720p / 1080i / 1080p

ПРИЛОЖЕНИЕ 25
M021B01

РУССКИЙ

