

UŽIVATELSKÝ MANUÁL

ProLite

LCD Monitor

ProLite X4373UHSU

Děkujeme moc za výběr iiyama LCD monitoru. Doporučujeme, abyste věnovali několik minut, před instalací zapnutím monitoru, k pečlivému pročtení komplexního návodu. Prosíme, mějte tuto příručku na bezpečném místě pro budoucí použití.

ČESKY

OZNAČENÍ CE PROHLÁŠENÍ O SHODĚ

Tento LCD monitor je v souladu s požadavky směrnice ES / EU 2014/30/EU "Směrnice EMC", 2014/35/EU "Směrnice pro nízké napětí", 2009/125/ES "ErP směrnice" a 2011/65/EU "RoHS směrnice".

Elektro-magnetická náchylnost byla zvolena na úrovni, která dává správnou funkci v obytných oblastech, podnikání a lehkých průmyslových areálech a malých podnicích, uvnitř i vně budov. Všechna místa pro provoz jsou charakterizována připojením k veřejné síti nízkého napětí napájení.

IYAMA CORPORATION: Wijkermeerstraat 8, 2131 HA Hoofddorp, The Netherlands

Model No. : PL4373UH



Seznamte se s místními předpisy týkajícími se odděleného sběru elektrických a elektronických výrobků. Je důležité dodržovat tyto pokyny a vyhnout se likvidaci starých výrobků společně s běžným domovním odpadem. Správná likvidace pomáhá předcházet možným negativním dopadům na životní prostředí a lidské zdraví.

Tento výrobek obsahuje baterie, které podléhají evropskému nařízení (EU) 2023/1542, které zakazuje likvidaci s běžným domovním odpadem. Další informace naleznete na naší recyklační stránce na adrese https://iiyama.com/gl_en/support/#recycling



Doporučujeme recyklaci použitého výrobku. Obratě se prosím na svého prodejce nebo iiyama servisní středisko. Recyklační informace získané přes internet, pomocí adresy: <https://iiyama.com>

Můžete se připojit na webovou stránku různých zemí.

- Vyhrazueme si právo měnit specifikace bez předchozího upozornění.
- Všechny obchodní známky použité v této uživatelské příručce jsou majetkem příslušných vlastníků.
- Registrační číslo Eprel X4373UHSU-B1 A : 1237511

OBSAH

PRO VAŠÍ BEZPEČNOST	1
BEZPEČNOSTNÍ OPATŘENÍ.....	1
SPECIÁLNÍ POZNÁMKY K LCD MONITORŮM	3
ZÁKAZNICKÝ SERVIS.....	3
ČIŠTĚNÍ	3
PŘED POUŽITÍM MONITORU.....	4
VLASTNOSTI	4
KONTROLA OBSAHU BALENÍ.....	4
INSTALACE.....	5
MONTÁŽ A ODSTRANĚNÍ ZÁKLADNY.....	6
OVLÁDACÍ PRVKY A KONEKTORY.....	7
FUNKCE DÁLKOVÉHO OVLÁDÁNÍ.....	8
PŘÍPRAVA DÁLKOVÉHO OVLADAČE	9
ZÁKLADNÍ PROVOZ.....	10
PŘIPOJENÍ MONITORU.....	13
NASTAVENÍ POČÍTAČE	15
NASTAVENÍ POZOROVACÍCH ÚHLŮ.....	15
OVLÁDÁNÍ MONITORU.....	16
NASTAVENÍ OBSAHU MENU.....	17
POHOTOVOSTNÍ FUNKCE.....	27
ŘEŠENÍ PROBLÉMŮ.....	28
INFORMACE O RECYKLACI.....	29
PŘÍLOHA	30
SPECIFIKACE : ProLite X4373UHSU-B1 A.....	30
ROZMĚRY.....	31
ODPOVÍDAJÍCÍ ČASOVÁNÍ	31

PRO VAŠÍ BEZPEČNOST

BEZPEČNOSTNÍ OPATŘENÍ

VAROVÁNÍ

PŘESTANTĚ POUŽÍVAT MONITOR V PŘÍPADĚ JAKÝCHKOLIV PROBLÉMŮ

Pokud si všimnete jakýchkoli abnormální jevů, jako je kouř, zvláštní zvuk nebo zplodiny, odpojte monitor a ihned se obraťte na svého prodejce nebo iiyama servisní středisko. Další použití může být nebezpečné a může způsobit požár nebo úraz elektrickým proudem.

NIKDY NEDEMOLUJTE KRYT DISPLEJE

Vysokonapěťové obvody uvnitř monitoru. Demontáž krytu se můžete vystavit nebezpečí požáru nebo úrazu elektrickým proudem.

NIKDY NEVKLÁDEJTE NĚJAKÉ PŘEDMĚTY DO MONITORU

Nepokládejte žádné pevné předměty nebo kapaliny, jako je voda do monitoru. V případě nehody, okamžitě monitor odpojte a obraťte se na svého prodejce nebo iiyama servisní středisko. Používání monitoru s jakýmkoliv předmětem uvnitř může způsobit požár, úraz elektrickým proudem nebo poškození.

UMÍSTĚTE MONITOR NA ROVNÝ A STABILNÍ POVRCH

Monitor může způsobit zranění, pokud spadne.

NEPOUŽÍVEJTE MONITOR V BLÍZKOSTI ZDROJE VODY

Nepoužívejte monitor, kde může být postříkán vodou či polit vodou. Může to způsobit požár nebo úraz elektrickým proudem.

POUŽÍVEJTE JEN PODPOROVANÝ NAPÁJECÍ ZDROJ

Ujistěte se, že monitor je používám pouze s určeným napájením. Použití nesprávného napětí může způsobit poruchu a může způsobit požár nebo úraz elektrickým proudem.

CHRAŇTE KABELY

Netahejte, neohýbejte napájecí a datový kabel. Nepokládejte na monitor nebo na kabely žádné jiné těžké předměty. V případě poškození, kabely mohou způsobit požár nebo úraz elektrickým proudem.

NEPŘÍZNIVÉ POVĚTRNOSTNÍ PODMÍNKY

Není vhodné používat monitor při těžké bouřce, může to způsobit poruchu. Také se doporučuje, abyste se nedotýkali zástrčky. Mohlo by dojít k úrazu elektrickým proudem.

UPOZORNĚNÍ

MÍSTO INSTALACE

Neinstalujte monitor, kde může dojít k náhlým změnám teploty, nebo ve vlhkém, prašném nebo zakouřeném prostředí, protože by mohlo dojít k požáru, úrazu elektrickým proudem nebo poškození. Měli byste se také vyhnout místům, kde slunce svítí přímo na monitoru.

NEUMISŤUJTE MONITOR DO NEBEZPEČNÝCH POZIC

Monitor se může převrhnout a způsobit zranění, pokud není vhodně umístěn. Dále se ujistěte, že nemáte na monitoru položené nějaké těžké předměty, a že všechny kabely jsou vedeny tak, že děti za ně nemohou tahat a způsobit si zranění.

DODRŽENÍ VENTILACE VZDUCHU

Ventilační otvory ochraňují monitor před přehřátím. Zakrytí otvorů může způsobit požár. Chcete-li zabezpečit dostatečnou cirkulaci vzduchu, umístěte monitor alespoň 10cm (nebo 4 palce) od všech stěn. Při demontáži naklápěcího stojanu může dojít k zakrytí ventilačních otvorů na zadní straně monitoru. Může dojít k přehřátí monitoru a to může způsobit požár nebo poškození. Při demontáži se ujistěte, že je zajištěno dostatečné větrání. Při ovládání monitoru na zádech, boku, vzhůru nohama nebo na koberci či jiném měkkém materiálu, může také dojít k poškození.

ODPOJTE KABELY PŘI MANIPULACI S MONITOREM

Když přesouváte monitor, vypněte síťový vypínač, odpojte monitor a ujistěte se, zda je signálový kabel odpojen. Pokud monitor neodpojíte, může dojít k požáru nebo úrazu elektrickým proudem.

ODPOJTE MONITOR ZE ZÁSUVKY

Pokud monitor nepoužíváte delší dobu, je doporučeno jej odpojit z elektrické sítě, aby se zabránilo nehodám.

DRŽTE ZÁSTRČKU PŘI ODPOJOVÁNÍ

Chcete-li odpojit napájecí kabel nebo signálový kabel, tahejte vždy za zástrčku. Nikdy netahejte za samotný kabel, může to způsobit požár nebo úraz elektrickým proudem.

NEDOTÝKEJTE SE ZÁSTRČKY MOKRÝMA RUKAMA

Při vytahování nebo zastrčení zástrčky mokřýma rukama, může dojít k úrazu elektrickým proudem.

PŘI INSTALACI MONITORU NA VAŠEM POČÍTAČI

Ujistěte se, že počítač je dostatečně silný, aby unesl hmotnost monitoru, jinak může dojít k poškození počítače.

OPATRNĚ! CHRAŇTE SVÉ RUCE A PRSTY

Dávejte pozor, abyste si neporanili prsty nebo ruce, když měníte úhel.

POZNÁMKA PRO POUŽITÍ 24/7

Tento produkt není speciálně určen pro použití 24/7 ve všech prostředích.

PRO JEDNOTLIVÉ UŽIVATELE

Tento produkt je primárně určen pro bližší prohlížení jedním uživatelem.

OSTATNÍ

ERGONOMICKÉ DOPORUČENÍ

Chcete-li odstranit únavu očí, neprovazujte monitor proti jasnému pozadí nebo v tmavé místnosti. Pro optimální pohodlí při sledování by monitor měl být těsně pod úrovní očí a ve vzdálenosti 40 - 60 cm (16-24 palec) od vašich očí. Při používání monitoru delší dobu se doporučuje přestávka deset minut každou hodinu, protože dlouhodobý pohled na obrazovku může způsobit únavu očí.

SPECIÁLNÍ POZNÁMKY K LCD MONITORŮM

Následující symptomy jsou normální u LCD monitorů a neznamenají problém.

- POZNÁMKA**
- Při prvním zapnutí LCD monitoru se nemusí obraz vejít na displej, protože typ počítače má nastavenou jinou pozici. V tomto případě nastavte pozici obrazu do správné polohy.
 - Můžete zjistit mírně nerovnoměrný jas na obrazovce v závislosti na pracovní ploše, kterou používáte.
 - Vzhledem k povaze LCD obrazovky, může přetrvat vjem původní obrazovky i po přepnutí obrazu, když je stejný obraz zobrazen hodiny. V tomto případě lze obrazovku obnovovat pomalu změnou obrazu nebo vypnutím na několik hodin.

ZÁKAZNICKÝ SERVIS

- POZNÁMKA**
- Máte-li vrátit přístroj do servisu a originální balení bylo zničeno, obraťte se prosím na svého prodejce nebo iiyama servisní středisko pro radu nebo náhradního balení.

ČIŠTĚNÍ

- VAROVÁNÍ**
- Pokud při čištění dostanou materiály nebo kapaliny, jako je voda, do monitoru, okamžitě odpojte napájecí kabel a obraťte se na svého prodejce nebo iiyama servisní středisko.

- UPOZORNĚNÍ**
- Z bezpečnostních důvodů vypněte hlavní vypínač a odpojte monitor před čištěním.

- POZNÁMKA**
- Pro ochranu LCD panelu, nepoškrábejte nebo neotírejte obrazovku tvrdými předměty.
 - Nikdy nepoužívejte některé z následujících silných rozpouštědel. Ty mohou poškodit kryt a LCD displej.

Ředidlo	Spreji
Benzín	Vosk
Abrazivní čistič	Kyselé nebo alkalické rozpouštědlo

- Dotýkáním se krytu produkty vyrobenými z pryže nebo plastu po delší dobu, může dojít k degeneraci nebo ztráty barvy na krytu.

KRYT MONITORU

Skvrny lze odstranit hadříkem lehce navlhčeným ve slabém saponátu. Poté otřete kryt jemným suchým hadříkem.

LCD OBRAZOVKA

Doporučuje se pravidelné čištění měkkým suchým hadříkem.

PŘED POUŽITÍM MONITORU

VLASTNOSTI

- ◆ Podporuje rozlišení až 3840 × 2160
- ◆ Vysoký kontrast 4000:1 (Typický), Adv. Kontrast funkce k dispozici / Jas 400cd/m² (Typický) / Doba odezvy 3ms (šedá-šedá)
- ◆ Žádné blikání
- ◆ Redukce modrého světla
- ◆ Digitální vyhlazování znaků
- ◆ 2 × 7W Stereo reproduktory
- ◆ Pohotovostní funkce
- ◆ V souladu VESA Standard (200mm×100mm)
- ◆ Klíčový otvor pro bezpečnostní zámek

KONTROLA OBSAHU BALENÍ

Následující doplňky jsou součástí balíku. Zkontrolujte, zda jsou uzavřeny s monitorem. Pokud něco chybí nebo jsou poškozeny, obraťte se na prodejce nebo na regionální iiyama kancelář.

- | | | |
|-----------------------|-------------------------------|-------------------------|
| ■ Napájecí Kabel * | ■ HDMI Kabel | ■ DisplayPort Kabel |
| ■ USB Kabel | ■ Dálkový Ovladač | ■ Baterie (2ks) |
| ■ Háček pro Sluchátka | ■ Základna Stojanu se šroubem | ■ Bezpečnostní Příručka |
| ■ Rychlý Průvodce | | |

UPOZORNĚNÍ

* Všechny garance a záruky jsou neplatné pro případné problémy nebo škody způsobené napájecím kabelem, který není součástí balení iiyama.

Při schváleném napájecím kabelu větší nebo rovno H05VVf, musí být použito 3G, 0,75mm².

INSTALACE

UPOZORNĚNÍ ■ Před montáží tohoto monitoru se prosím ujistěte, že je zeď, strop nebo rameno plochy dostatečně silná na to, aby udržela potřebnou hmotnost obrazovky a přimontování.

< MONTÁŽ NA STĚNU >

UPOZORNĚNÍ ■ Při použití montáže na stěnu utáhněte šrouby M4 (4 ks) jejíž „L” délka je 10mm pro upevnění monitoru. Použitím delšího šroubu by mohlo dojít k úrazu elektrickým proudem nebo k poškození, protože může dojít ke kontaktu s elektrickými součástkami uvnitř monitoru.

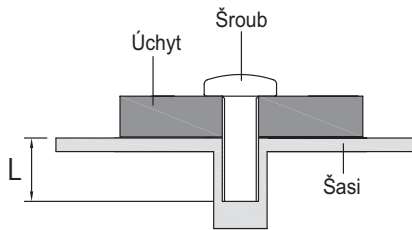

< OTÁČENÍ OBRAZOVKY >

Je navrženo, aby bylo kompatibilní v režimu krajiny.

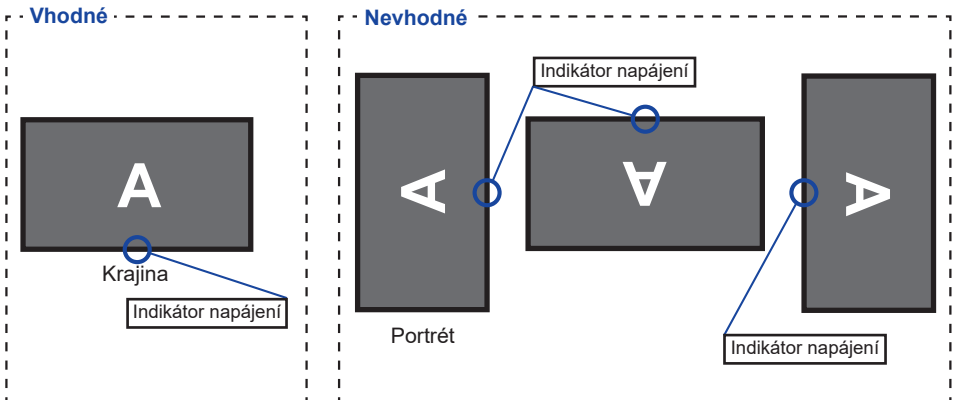

MONTÁŽ A ODSTRANĚNÍ ZÁKLADNY

- UPOZORNĚNÍ**
- Položte monitor na stabilní povrch. Monitor může způsobit zranění nebo škodu, pokud spadne.
 - Nevystavujte monitor velkým tlakům. Mohlo by dojít k poškození.
 - Před demontáží nebo instalací odpojte monitor, aby nedošlo k úrazu elektrickým proudem nebo poškození.

<Instalace>

- ① Dejte kus měkkého hadříku na stůl předem, aby se zabránilo poškrábání monitoru. Položte monitor na stůl přední stranou dolů.
- ② Nainstalujte Základní stojanu podle obrázku.
- ③ Utáhněte „křídlová matice“ k zajištění základny stojanu k monitoru.

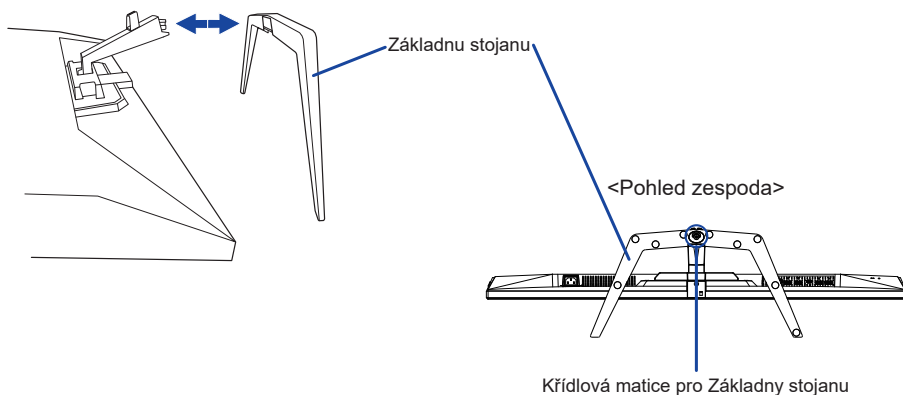

<Demontáž>

- ① Dejte kus měkkého hadříku na stůl předem, aby se zabránilo poškrábání monitoru. Položte monitor na stůl přední stranou dolů.
- ② Povolte „křídlová matice“ k vyjměte Základny stojanu z monitoru.

OVLÁDACÍ PRVKY A KONEKTORY

<Přední>

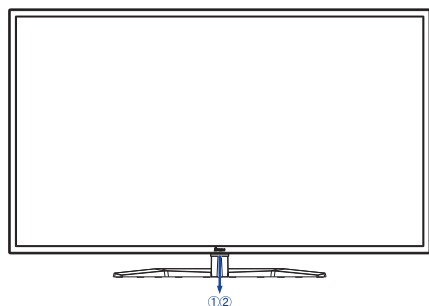

<Zadní>

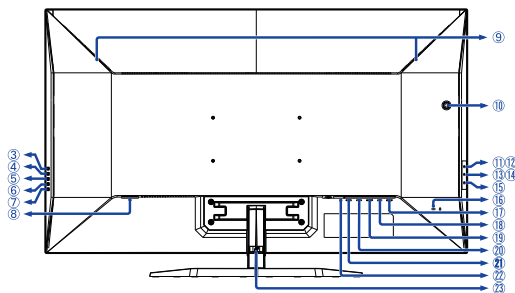

- ① Indikátor Napájení

POZNÁMKA

Modrá: Normální provoz
Oranžová: Pohotovostní režim

- ② Dálkový Snímač
③ Tlačítko Výběr Signálu (INPUT)
④ Tlačítko + (+)
⑤ Tlačítko - (-)
⑥ Tlačítko Menu (MENU)
⑦ Tlačítko Napájení (⏻)
⑧ AC Konektor (~ : Střídavý proud)

- ⑨ Reproduktory

- ⑩ Háček pro Sluchátka *

- ⑪ USB Downstream Konektor
(⚡ USB2,0: 5V, 500mA)

- ⑫ USB Downstream Konektor
(⚡ USB2,0: 5V, 500mA)

- ⑬ USB Downstream Konektor
(⚡ USB3,2 Gen 1: 5Gbps, 5V, 900mA) **Modrý**

- ⑭ USB Downstream Konektor
(⚡ USB3,2 Gen 1: 5Gbps, 5V, 1,5A) **Žlutá**

- ⑮ USB Upstream Konektor (⚡)

- ⑯ Klíčová dírka pro Bezpečnostní zámek

POZNÁMKA

Můžete připevnit bezpečnostní zámek a kabel, aby se zabránilo přemístění monitoru počítače bez Vašeho svolení.

- ⑰ DisplayPort Výstupní Konektor (DP OUT)

- ⑱ DisplayPort Vstupní Konektor (DP IN)

- ⑲ Mini DisplayPort Konektor (MINI DP)

- ⑳ HDMI Konektor (HDMI1)

- ㉑ HDMI Konektor (HDMI2)

- ㉒ Konektor pro Sluchátka (Ⓜ)

POZNÁMKA

Správná funkce připojených externích zařízení jiných než sluchátek není zaručena.

- ㉓ Držák Kabelu

* V případě potřeby nainstalujte přiložený držák na sluchátka, otečte a zajistěte jej.

FUNKCE DÁLKOVÉHO OVLÁDÁNÍ

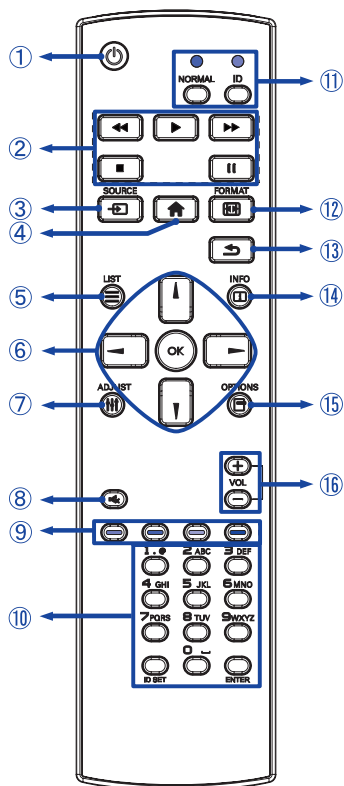

①		Vypíná a zapíná displej.
②		U tohoto modelu není dostupné.
③	SOURCE	Vybírá zdroj. Stisknutím ◀ nebo ▶ tlačítka zvolíte DP, Mini DP, HDMI1 nebo HDMI2. Stisknete tlačítko [OK] pro potvrzení a ukončení.
④		Otvírá systémy nabídky na obrazovce displej.
⑤	LIST	U tohoto modelu není dostupné.
⑥		Naviguje podnabídkami a nastaveními. ▲: Tlačítko Nahoru ▼: Tlačítko Dolů ◀: Tlačítko Doleva ▶: Tlačítko Doprava
	OK	Potvrzuje váš výběr nebo ukládá změny.
⑦	ADJUST	U tohoto modelu není dostupné.
⑧		Zapíná nebo vypíná funkci ztlumení zvuku, když není zobrazena nabídka.
⑨		U tohoto modelu není dostupné.
⑩	[NUMBER] / ID SET / ENTER	U tohoto modelu není dostupné.
⑪	NORMAL / ID	U tohoto modelu není dostupné.
⑫	FORMAT	Otevře Video Mode Adjust.
⑬		Vrací se do předcházející nabídky nebo zavírá nabídku OSD.
⑭	INFO	Poskytuje informace o rozlišení.
⑮	OPTIONS	U tohoto modelu není dostupné.
⑯	VOL + / -	+ : Zvyšuje hlasitost.
		- : Snižuje hlasitost.

PŘÍPRAVA DÁLKOVÉHO OVLADAČE

Abyste mohli dálkový ovladač používat, vložte dvě suché baterie.

UPOZORNĚNÍ

Nepoužívejte žádné jiné baterie než baterie specifikované v této příručce k dálkovému ovladači. Nevkládejte do dálkového ovladače společně staré a nové baterie. Ujistěte se, že vývody odpovídají označením „+“ a „-“ v přihrádce na baterie. Vybité baterie ihned vyjměte, aby z nich neunikala kapalina do prostoru pro baterie. Prasklé baterie nebo elektrolyt z těchto baterií mohou způsobit skvrny, požár nebo úraz.

- 1 Zatlačte a posuňte kryt baterie k otevření.

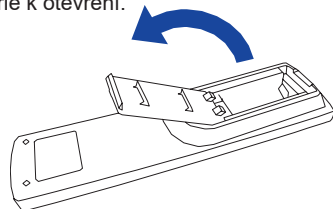

- 2 Uspořádejte a vložte 2 baterie AAA podle jejich vstupů + a - (jak je označeno na dálkovém ovladači).

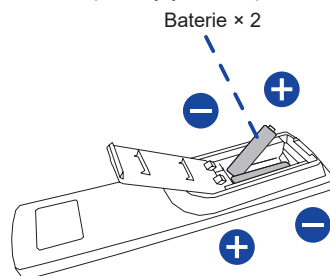

- 3 Nasadte kryt baterie.

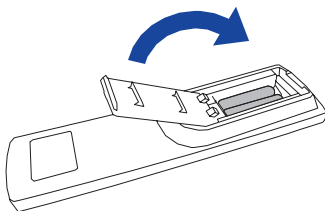



POZNÁMKA

- Při vyjímání baterií se řiďte výše uvedenými pokyny.
- Když dálkový ovladač nefunguje blízko monitoru, vyměňte baterie za nové. Použijte suché baterie AAA. Nebezpečí výbuchu při výměně baterie za nesprávný typ.
- Dálkový ovladač používejte nasměrovaný k dálkovému čidlu na monitoru.
- U tohoto monitoru nebudou fungovat dálkové ovladače jiných výrobců. Používejte POUZE dodaný dálkový ovladač.
- U použitých baterií musíte při vyřazování dodržovat místní předpisy. (Rada: U likvidace použitých baterií dodržujte prosím správnou politiku podle vašich místních předpisů).
- Baterie nesmí být vystaveny nadměrnému teplu, jako je sluneční svit, oheň a podobně.
- Pokud nehodláte dálkové ovládání používat po celou dobu, vyjměte baterie.

ZÁKLADNÍ PROVOZ

■ Zapnutí monitor

Monitor je zapnutý a indikátor elektřiny se změní na modrá barvu, když stisknete Tlačítko  na dálkovém ovladači nebo na monitoru. Monitor se vypne a indikátor elektřiny se změní na oranžováá, když stisknete Tlačítko  na dálkovém ovladači nebo na monitoru. Pro zapnutí monitor ho znovu stiskněte.

POZNÁMKA

I při používání pohotovostní režim nebo vypnutí Tlačítko  spotřebovává monitor malé množství elektřiny. Odpojte síťový kabel od síťového napájení vždy, když monitor nepoužíváte nebo v noci, abyste předešli zbytečné spotřebě elektřiny.

[Monitor]

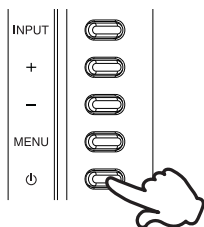

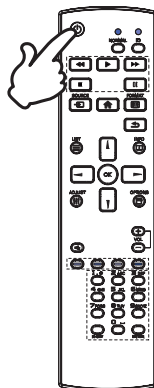

[Dálkový ovladač]



■ Zobrazení stránky nabídky nastavení

Stránky nabídky se objeví na obrazovce, když stisknete Tlačítko  na dálkovém ovladači nebo Tlačítko MENU na monitoru.

Stránka menu zmizí, když znovu stisknete Tlačítko  /  na dálkovém ovladači nebo Tlačítko INPUT na monitoru.

[Monitor]

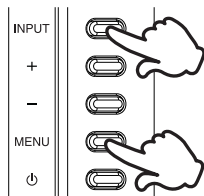

[Dálkový ovladač]

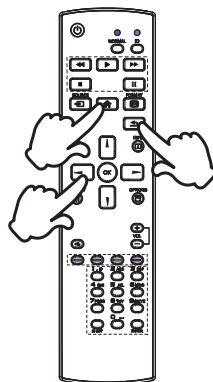

■ Posunujte kurzorem vertikálně

Vyberte nastavení stisknutím Tlačítka ▲ / ▼ na dálkovém ovladači nebo Tlačítkolačítka + / - na monitoru, zatímco je na obrazovce zobrazena stránka s nabídkou.

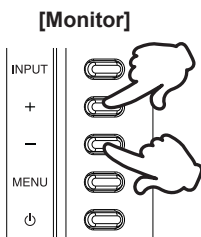

[Dálkový ovladač]

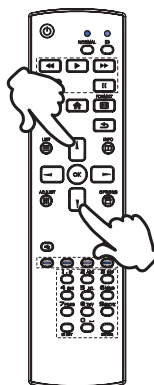

■ Posunujte kurzorem horizontálně

Vyberte nabídku nebo nastavení nebo proveďte nastavení stisknutím Tlačítka ◀ / ▶ na dálkovém ovladači nebo Tlačítko + / - na monitoru, zatímco je na obrazovce zobrazena stránka s nabídkou.

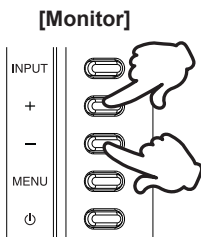

[Dálkový ovladač]

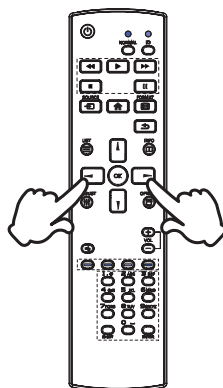

■ Nastavte akustický výkon

Stiskněte Tlačítka VOL+ / VOL- na dálkovém ovladači nebo Tlačítka + / - na monitoru pro nastavení akustického výkonu, když není na obrazovce zobrazena stránka s nabídkou.

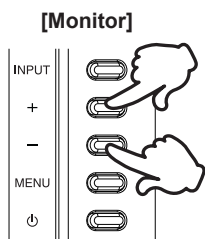

[Dálkový ovladač]

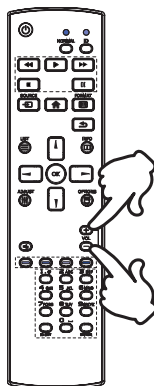

■ Zapojte vstupní signál

Stiskněte Tlačítko  SOURCE na dálkovém ovladači nebo Tlačítko INPUT na monitor, když menu není zobrazeno, to ukáže Signal Select (Výběr signálu) menu.

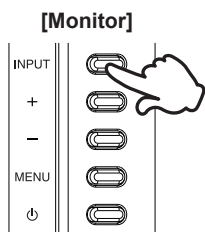

[Dálkový ovladač]

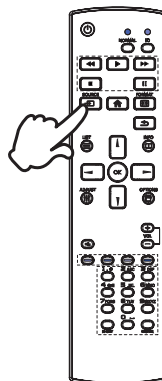

PŘIPOJENÍ MONITORU

- 1 Ujistěte se, že počítač i monitor jsou vypnuté.
- 2 Připojte počítač k monitoru pomocí odpovídajícího kabelu.
- 3 Připojte napájecí kabel k monitoru a poté do elektrické sítě.
- 4 Zapněte monitor a počítač.

POZNÁMKA

- Ujistěte se, že instalace budovy má jistič 120/240V, 20A (maximum).
- Signální kabely pro připojení počítače a monitoru se mohou lišit v závislosti na typu použitého počítače. Nesprávné připojení může způsobit vážné poškození jak na monitoru, tak i na počítači. Kabel, který je dodán s monitorem, je určen pro standardní konektor. Pokud je zapotřebí speciální kabel, obraťte se na místního prodejce nebo regionální iiyama kancelář.
- Připojovací zařízení třídy 1 typu A musí být připojeno k ochrannému vodiči.
- Zásuvka musí být instalována v blízkosti zařízení a musí být snadno přístupná.
- Výrazný akustický tlak u ucha / sluchátek může způsobit poškození sluchu / ztrátu sluchu.

[Příklad připojení]

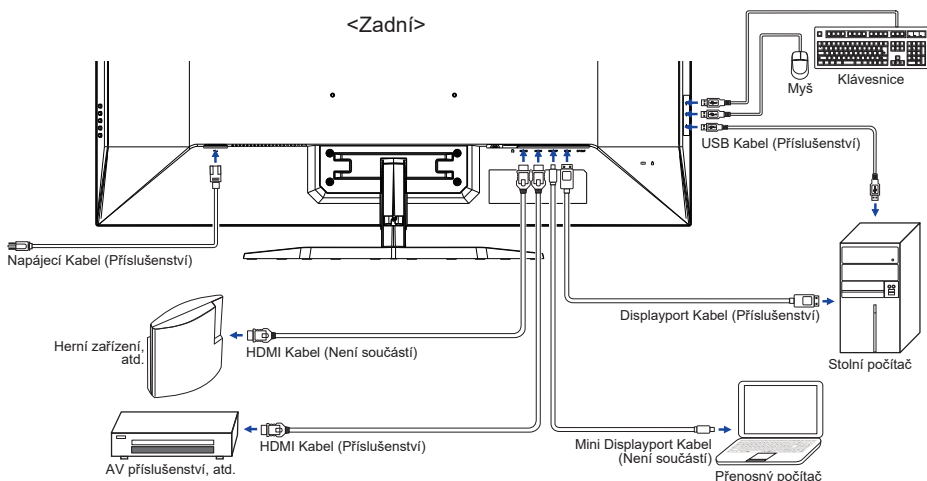

[O sériovém zapojení]

■ Připojení digitálního videa

DisplayPort

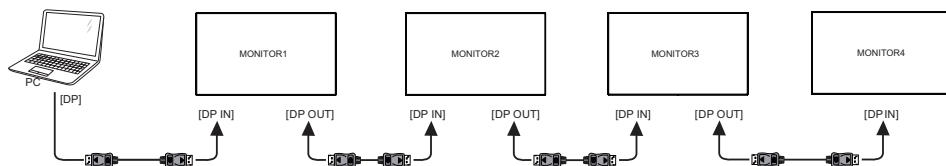

POZNÁMKA Některá videa nebo grafické karty nemusí podporovat DisplayPort MST. Ujistěte se, že váš systém podporuje DisplayPort MST.

<Režim klonování >

- 1 Připojte počítač k prvnímu monitoru pomocí kabelu DisplayPort.
- 2 Připojte první monitor k druhému monitoru kabelem DisplayPort. (Můžete připojit celkem 4 monitory)
- 3 Zapněte monitory a počítač.

<Rozšířit režim>

- 1 Připojte počítač k prvnímu monitoru pomocí kabelu DisplayPort.
- 2 Připojte první monitor k druhému monitoru kabelem DisplayPort. (Můžete připojit celkem 4 monitory)
- 3 Zapněte monitory a počítač.
- 4 Otevřete nabídku OSD a změňte „DP Daisy Chain“ na „Ext.“ Pro všechny monitory.

POZNÁMKA Podmínky připojení

Rozlišení / Obnovovací frekvence	Maximální počet obrazovka
1920 × 1080 60Hz / 1920 × 1200 60Hz	4
3840 × 2160 30Hz	2
3840 × 2160 60Hz	1

NASTAVENÍ POČÍTAČE

■ Načasování signálu

Změna požadované načasování signálů, jsou uvedeny na straně 31: Vhodné načasování.

NASTAVENÍ POZOROVACÍCH ÚHLŮ

- Pro optimální sledování obrazu je doporučeno dívat se zpřímá na monitor.
- Podržte podstavec, aby se monitor se nepřevrátil, když měníte úhel monitoru.
- Je možné nastavit úhel monitoru až o 10° nahoru, 2° dolů.

POZNÁMKA

- Nedotýkejte se LCD obrazovky při změně úhlu pohledu. Mohlo by dojít k poškození nebo zničení LCD obrazovky.
- Je nutná pozornost, při změně úhlu, abyste si nezachytili prsty nebo ruce při manipulaci s monitorem.

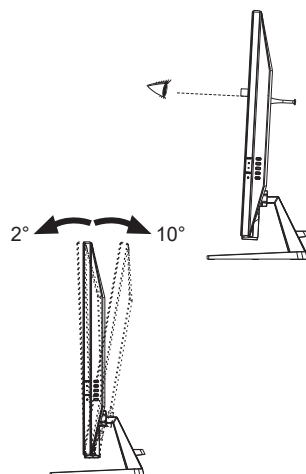









OVLÁDÁNÍ MONITORU



Chcete-li vytvořit co nejlepší obraz, Váš iiyama LCD monitor byl nastaven ve výrobním závodě s KOMPATIBILNÍ NAČASOVÁNÍ, které je vyobrazeno na straně 31. Jste také schopni nastavit obraz tlačítkem podle pokynů uvedených níže.

- 1 Stiskněte Tlačítko  na dálkovém ovladači nebo Tlačítko MENU na monitor pro spuštění funkce OSD menu. K dispozici jsou další položky nabídky, které lze přepínat pomocí Tlačítka  /  na dálkovém ovladači nebo Tlačítka + / - na monitor.





- 2 Vyberte položku menu, která obsahuje ikonu nastavení týkající se nastavení, které chcete dělat. Stiskněte Tlačítko OK na dálkovém ovladači nebo Tlačítko MENU na monitor. Potom pomocí Tlačítka  /  na dálkovém ovladači nebo Tlačítka + / - na monitor zvýrazněte ikonu požadovaného nastavení.
- 3 Znovu stiskněte Tlačítko OK na dálkovém ovladači nebo Tlačítko MENU na monitor. Pomocí Tlačítka  /  na dálkovém ovladači nebo Tlačítka + / - na monitor zvolte vhodnou úpravu nebo nastavení.
- 4 Stiskněte Tlačítko OK na dálkovém ovladači nebo Tlačítko MENU na monitor a stiskněte Tlačítko  /  na dálkovém ovladači nebo Tlačítko INPUT na monitor pro odchod z menu a nastavení, která jste právě udělal. Proběhne automatické uložení.

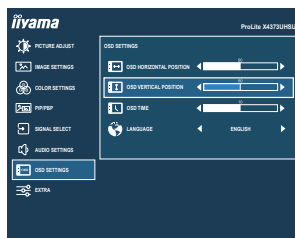

Například pro korekci OSD svislé polohy zvolte položku Menu OSD Settings a poté stiskněte Tlačítko OK na dálkovém ovladači nebo Tlačítko MENU na monitor. Pak vyberte OSD Vertical Position pomocí Tlačítka  /  na dálkovém ovladači nebo Tlačítka + / - na monitor.

Stránka nastavení se objeví po stisknutí Tlačítka OK na dálkovém ovladači nebo Tlačítko MENU na monitor. Potom pomocí Tlačítka  /  na dálkovém ovladači nebo Tlačítka + / - na monitor pro změnu nastavení OSD vertikální polohy. OSD vertikální poloha displeje by se měla odpočítávacím způsobem měnit, když děláte to.



Stiskněte Tlačítko OK na dálkovém ovladači nebo Tlačítko MENU na monitor a stiskněte nakonec Tlačítko  /  na dálkovém ovladači nebo Tlačítko INPUT na monitor při skončení, všechny změny se uloží do paměti.

POZNÁMKA

- Pokud jsou tlačítka operace přerušena během nastavování nebo když čas nastavený pro OSD Time uplynul, OSD zmizí. Stiskněte Tlačítko  /  na dálkovém ovladači nebo Tlačítko INPUT na monitor pro rychlé vypnutí OSD.
- Jakékoli změny se automaticky uloží do paměti, když OSD zmizí. Je třeba se vyvarovat vypnutí napájení při používání nabídky.

NASTAVENÍ OBSAHU MENU

Picture Adjust Obrázek

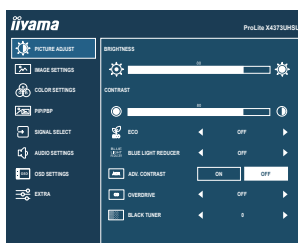

Úprava položek	Problém / Možnost	Tlačítko ke stisknutí
Brightness *1,2 Jas	Příliš tmavá Příliš světlá	+ -
Contrast *2 Kontrast	Příliš matné Příliš intenzivní	+ -
Eco *2 Eco Přímo	Off Vypnout	Normální
	Mode1 Režim1	Jas podsvícení je snížen.
	Mode2 Režim2	Jas podsvícení je snížen více než Mode1.
	Mode3 Režim3	Jas podsvícení je snížen více než Mode2.
Blue Light Reducer *2 Blue Light Reducer Přímo	Off Vypnout	Normální
	Mode1 Režim1	Modré světlo je sníženo.
	Mode2 Režim2	Modré světlo je sníženo více než Mode1.
	Mode3 Režim3	Modré světlo je sníženo více než Mode2.
Adv. Contrast *2 Adv. Kontrast	On Zapnout	Zvýšený Kontrastní Poměr
	Off Vypnout	Typický Kontrastní Poměr
POZNÁMKA	Adv. Contrast nastavuje jas v závislosti na obrazu a zlepšuje kontrastní poměr během pohybu hraní.	
Overdrive *3 Overdrive	Off Vypnout / 1 / 2 / 3 / 4 / 5 To povede ke zlepšení šedé úrovně doby odezvy panelu LCD. A vyšší úroveň výsledku v rychlejším čase odezvy.	+ -
Black Tuner *2 Detail stínů	Od -5 do +5 Můžete nastavit odstíny tmavé.	+ -

*1 Slouží k nastavení Brightness při použití monitoru v temné místnosti, když obrazovka je příliš světlá.

*2 Nastavitelné / nastavitelné položky závisí na tom, která položka je aktivována. Další informace naleznete na straně 26 „Matice korelace funkcí“.

*3 Je-li aktivován Overdrive, určitá úroveň obrazu bude zachována.

Přímo



Můžete přejít na položky menu a zobrazit možnosti nastavení obrazovky přímo pomocí následujícího tlačítka operace.

- Eco: Stiskněte Tlačítko ◀ na dálkovém ovladači nebo Tlačítko – na monitor, kdy není menu zobrazeno.
- Blue Light Reducer: Podržte Tlačítko – na monitoru po dobu 3 sekund, kdy není menu zobrazeno.

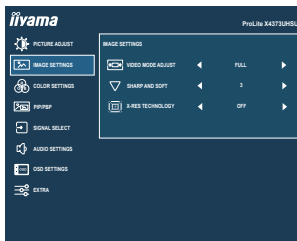

Image Settings Nastavení obrazu











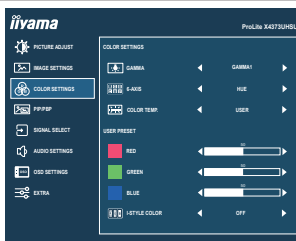



Úprava položek	Problém / Možnost		Tlačítko ke stisknutí
Video Mode Adjust * Úpravy video režimu	Full Plný	Rozšíření displeje	
	Aspect Formát	Rozšíření zobrazení	
	Dot by Dot Bod po bodu	Zobrazení obrazu bod po bodu.	
Sharp and Soft Ostrý a Jemný	1 2 3 4 5 6	Můžete změnit kvalitu obrazu od 1 do 6 (ostré do měkké). Jedním stisknutím Tlačítko ► / + pro změnu kvality obrazu v číselném pořadí. Stisknutím Tlačítko ◀ / – můžete změnit kvalitu obrazu v opačném číselném pořadí.	 
X-Res Technology Technologie X-Res	Off Vypnut	Normální	
	Soft Měkký	Zvýraznit okraj obrazu.	
	Middle Střední	Zvýraznit okraj obrazu více než při Soft možnosti.	
	Hard Tvrdý	Zvýraznit okraj obrazu více než při Middle možnosti.	

* Je možno zobrazit ve středu obrazovky s poměrem stran 4:3, 5:4 nebo 16:10, když vstupní video rozlišení je 4:3, 5:4 nebo 16:10.



Color Settings * Teplota barev



Úprava položek	Problém / Možnost		Tlačítko ke stisknutí	
Gamma *	Gamma1	Normální		
	Gamma2	Tmavý		
	Gamma3	Vysoký kontrast		
6-Axis 6-osa	Hue Odstín	Red Červená	Příliš slabý Příliš silná	  +   -
		Yellow Žlutá		
		Green Zelená		
		Cyan Azurová		
		Blue Modrá		
		Magenta Purpurová		
	Saturation Sytost	Red Červená	Příliš slabý Příliš silná	  +   -
		Yellow Žlutá		
		Green Zelená		
		Cyan Azurová		
		Blue Modrá		
		Magenta Purpurová		
Color Temp. Teplota barev	User Uživatelská	Red Červená	Příliš slabý Příliš silná	  +   -
		Green Zelená		
		Blue Modrá		
	Warm Teplá	Teplá barva		
	Normal Normální	Normální barva		
	Cool Studená	Studená barva		
sRGB	sRGB			
i-Style Color *	Off Vypnout	Návrat do stavu nastaveného úpravou barev.		
	Standard Standard	Pro obecné prostředí Windows a výchozí nastavení monitoru.		
	Text Text	Pro editaci textu a obrazu v prostředí textového editoru.		
	Internet Internet	Pro internetové prostředí.		
	Game Hra	Pro PC herní prostředí.		
	Movie Film	Pro filmové a video prostředí.		
	Sports Sport	Pro sportovní prostředí.		

POZNÁMKA

- sRGB je mezinárodní standard, který definuje a sjednocuje rozdíl vzhledu barev mezi zařízeními.
- Nemůžete upravit Brightness, Contrast, Eco, Blue Light Reducer, Adv. Contrast, Black Tuner, Gamma, 6-Axis a i-Style Color v režimu sRGB, protože tato nastavení jsou uzamčena.

* Nastavitelné / nastavené položky závisí na tom, která položka je aktivována. Další informace naleznete na straně 26 „Matice korelace funkcí“.



PiP/PbP *1 PiP/PbP

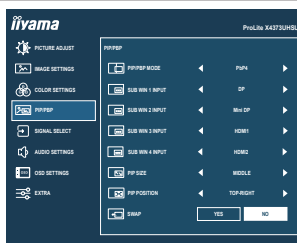

Úprava položek	Problém / Možnost	
PiP/PbP Mode *2 Režim PiP/PbP	Off Vypnout	PiP/PbP je vypnuto.
	PiP	Zobrazuje podobrazovku na hlavní obrazovce.
	PbP LR	Rozdělit zobrazený obraz na vpravo / vlevo.
	PbP TB	Rozdělit zobrazený obraz na nahoru / dolů.
	PbP 4	Rozdělit zobrazený obraz na čtyři.
Sub Win 1/2/3/4 Input Vedlejší WIN 1/2/3/4 vstup	DP	Vyberte digitální(DP) vstup.
	Mini DP	Vyberte digitální(Mini DP) vstup.
	HDMI1	Vyberte digitální(HDMI1) vstup.
	HDMI2	Vyberte digitální(HDMI2) vstup.
PiP Size PiP velikost	Middle Střední	Normální velikost
	Large Velký	Zvětšení velikosti vedlejší obrazovky.
	Small Malý	Zmenšit velikost vedlejší obrazovky.
PiP Position PiP Pozice	Top-Right Nahoře-vpravo	Přesun vedlejší obrazovky do pravého horního rohu.
	Top-Left Nahoře-vlevo	Přesun vedlejší obrazovky do levého horního rohu.
	Bottom-Right Dole-vpravo	Přesun vedlejší obrazovky do pravého dolního rohu.
	Bottom-Left Dole-vlevo	Přesun vedlejší obrazovky do levého dolního rohu.
Swap Výměna	Yes Ano	Zaměna Hlavní/Vedlejší obrazovky, když je PiP mód aktivní.
	No Ne	Návrat do menu.

*1 PiP = Obraz v Obrazu

S touto funkcí můžete zobrazit dva různé obrazy.

PbP = Obraz vedle Obrazu

S touto funkcí můžete zobrazit max. čtyři různé obrazy.

*2 Adv.Contrast, Overdrive, Black Tuner, Video Mode Adjust, i-Style Color, HDR, HDMI Range a DP Daisy Chain jsou zakázány, pokud PiP/PbP Mode zapnutý.

Signal Select Výběr signálu

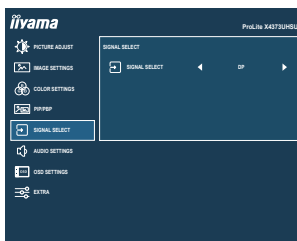

Úprava položek		Problém / Možnost	
Signal Select Výběr signálu	Přímo	DP	Vyberte digitální(DP) vstup.
		Mini DP	Vyberte digitální(Mini DP) vstup.
		HDMI1	Vyberte digitální(HDMI1) vstup.
		HDMI2	Vyberte digitální(HDMI2) vstup.
		AUTO	Vyberte vstupní signál automaticky.
<p>POZNÁMKA U vybraného AUTO, bude automaticky vybrán, je-li k dispozici jen jeden zdroj. Pokud je k dispozici více vstupních zdrojů a můžete vybrat jeden z nich, možnost AUTO není k dispozici. Pokud je připojeno více vstupů, monitor se nemůže vrátit na poslední použitý po vypnutí a znovu zapnutí. To je možné pouze, když nastavíte konkrétní zdroj.</p>			

Přímo

Můžete přejít na položky menu a zobrazit možnosti nastavení obrazovky přímo pomocí následujícího tlačítka operace.

- Signal Select: Stiskněte Tlačítko  SOURCE na dálkovém ovladači nebo Tlačítko INPUT na monitor, když menu není zobrazeno, to ukáže následující menu.





Audio Settings Nastavení zvuku.

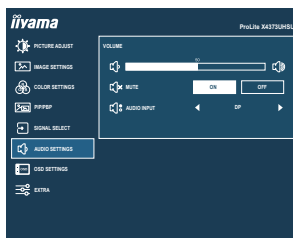

Úprava položek	Problém / Možnost	Tlačítko ke stisknutí
Volume Hlasitost Přímo	Příliš měkké Příliš hlasitý	+ -
Mute Ticho	On Zapnout Off Vypnuto	Vypněte zvuk dočasně. Vraťte hlasitost na předchozí úroveň.
Audio Input * Audio vstup	DP	Vyberte DP vstup.
	Mini DP	Vyberte Mini DP vstup.
	HDMI1	Vyberte HDMI1 vstup.
	HDMI2	Vyberte HDMI2 vstup.

* Volba „Audio Input“ je dostupná pouze tehdy, když je aktivována PIP/PbP Mode.

Přímo

Můžete přejít na položky menu a zobrazit stupnici nastavení přímo pomocí následujícího tlačítka operace.

- Volume: Stiskněte Tlačítko na dálkovém ovladači nebo Tlačítko + na monitoru, kdy není menu zobrazeno.



OSD Settings OSD Nastavení

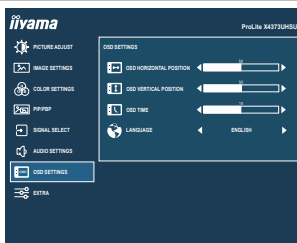

Úprava položek	Problém / Možnost	Tlačítko ke stisknutí		
OSD Horizontal Position OSD H. Pozice	OSD je příliš vlevo OSD je příliš vpravo	+ -		
OSD Vertical Position OSD V. Pozice	OSD je příliš nízké OSD je příliš vysoké	+ -		
OSD Time Časový OSD	Můžete nastavit dobu trvání OSD menu. Rozmezí 5 až 60 sekund.	+ -		
Language Jazyk	English	Angličtina	日本語	Japonština
	Deutsch	Němčina	Nederlands	Holandština
	Español	Španělština	Polski	Polština
	Français	Francouzština	Português	Portugalština
	Italiano	Italština	Русский	Ruština

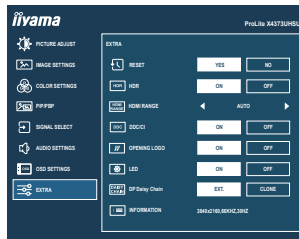

Úprava položek	Problém / Možnost	
Reset Reset	Yes Ano	Nastavení továrních dat je obnoveno.
	No Ne	Návrat do menu.
HDR HDR	On Zapnout	Pro signál HDR (Vysoký dynamický rozsah)
	Off Vypnuto	Pro normální signál
HDMI Range HDMI rozsah	Full Range Plný rozsah	Pro plný rozsah barevné škály signálu
	Limited Range Omezený rozsah	Pro omezený rozsah barevné škály signálu
	Auto Auto	Vyberte HDMI Range automaticky.
DDC/CI DDC/CI	On Zapnout	DDC/CI je zapnuto.
	Off Vypnout	DDC/CI je vypnuto.
Opening Logo Startovací logo	On Zapnout	iiyama logo se zobrazí, když je monitor zapnutý.
	Off Vypnout	iiyama logo se nezobrazuje, když je monitor zapnutý.
LED LED	On Zapnout	Indikátor napájení je zapnut.
	Off Vypnout	Indikátor napájení je vypnut.
POZNÁMKA Vypněte indikátor napájení, když Vás obtěžuje jeho světlo.		
DP Daisy Chain * DP Daisy Chain	Ext. Ext.	Rozšířte obrazovku.
	Clone Clone	Zobrazí stejnou obrazovku.
Information Informace	Zobrazuje informace o aktuálním vstupním signálu přicházející z grafické karty v počítači. POZNÁMKA Najděte uživatelskou příručku grafické karty k dalším informacím o změně rozlišení a obnovení.	

* Viz strana 14 pro „O sériovém zapojení“.

■ Matice korelace funkcí

Vybraná položka \ Aktivovaná položka	Eco	Blue Light Reducer	Adv. Contrast	i-Style Color	Brightness	Contrast	Black Tuner	Color Settings	Gamma
Eco		–	–	–	–	✓	✓	✓	✓
Blue Light Reducer	✓		✓	–	✓	✓	✓	–	–
Adv. Contrast	–	–		–	–	–	–	–	–
i-Style Color	–	–	–		–	–	✓	✓	–

✓ : Dostupný

– : Není dostupný

● Zámek Režimu:

<OSD>

Pokud zapnete monitor podržením Tlačítka MENU na monitoru, když je monitor vypnutý, operace s OSD klávesami se zamknou / odemknou.

<Power / OSD>

Pokud podržíte Tlačítko MENU na monitoru po dobu 10 sekund, když se nabídka nezobrazí, operace s klávesou Power / OSD se zamknou / odemknou.

POHOTOVOSTNÍ FUNKCE

Tento produkt je vybaven funkcí pohotovostního režimu. Pokud je aktivován, automaticky sníží zbytečnou spotřebu energie monitoru, když není počítač používán.

K dispozici je krok pohotovostním monitoru, jak je popsáno níže. Funkce pohotovostním, včetně všech nastavení časovače, je nakonfigurován v operačním systému. Zkontrolujte příručku k operačnímu systému a informujte se o tom, jak může být nakonfigurován.

■ Pohotovostní režim

Když je video signál z počítače jsou vypnuty, monitor přejde do pohotovostní režim, který snižuje spotřebu energie na méně než 0,5W*. Obrazovka ztmavne a indikátor napájení se změní na oranžovou. Od pohotovostní režim se obraz objeví v několika sekundách, když se dotknete klávesnice nebo myši.

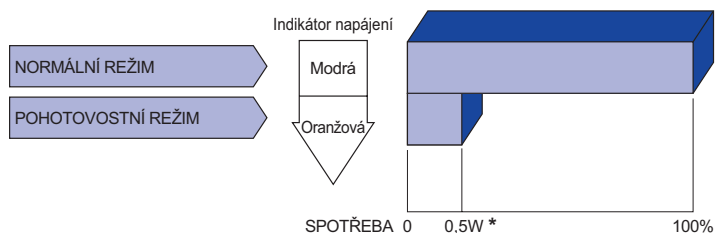

* Když nejsou připojena zařízení USB.

ŘEŠENÍ PROBLÉMŮ

Pokud monitor nefunguje správně, postupujte podle níže uvedených kroků pro možné řešení problému.

1. Proveďte úpravy popsané v OVLÁDÁNÍ MONITORU, v závislosti na problému, který máte. Pokud monitoru nefunguje obraz, přejděte na 2.
2. Podívejte se na následující body, pokud nemůžete najít příslušnou položku v OVLÁDÁNÍ MONITORU, nebo v případě, že problém přetrvává.
3. Pokud jste se setkali s problémem, který není popsán níže, nebo nemůžete problém opravit, ukončete používání monitoru a obraťte se na svého prodejce nebo iiyama servisní středisko pro další pomoc.

Problém

Kontrola

① Nezobrazí se obraz.

(Indikátor napájení se nerozsvítí.)

- Napájecí kabel je pevně usazen v patici.
- Spínač napájení je zapnutý.
- AC zásuvka je pod napětím. Prosím, zkontrolujte s jiným zařízením.

(Indikátor napájení je modrá.)

- Je-li spořič obrazovky v aktivním režimu, dotkněte se klávesnice nebo myši.
- Zvyšte kontrast a / nebo jas.
- Počítač je zapnutý.
- Signální kabel je správně připojen.
- Signální načasování počítače je v specifikaci monitoru.

(Indikátor napájení svítí oranžově.)

- Pokud je monitor v pohotovostním režimu, dotkněte se klávesnice nebo myši.
- Počítač je zapnutý.
- Signální kabel je správně připojen.
- Signální načasování počítače je v specifikaci monitoru.

② Obrazovka není synchronizována.

- Signální kabel je správně připojen.
- Signální načasování počítače je v specifikaci monitoru.

③ Pozice obrazu není ve středu.

- Signální načasování počítače je v specifikaci monitoru.

④ Obrazovka je příliš světlá nebo příliš tmavá.

- Video výstup počítače je ve specifikaci monitoru.

Problém

Kontrola

- | | | |
|---|---|--|
| ⑤ | Obrazovka se třese. | <input type="checkbox"/> Napájecí napětí je ve specifikaci monitoru.
<input type="checkbox"/> Signální načasování počítače je v specifikaci monitoru. |
| ⑥ | Žádný zvuk. | <input type="checkbox"/> Audio zařízení (počítač atd.) je zapnuto.
<input type="checkbox"/> Hlasitost je nastavena.
<input type="checkbox"/> Ticho je Vypnout.
<input type="checkbox"/> Audio výstup zařízení je ve specifikaci monitoru. |
| ⑦ | Zvuk je příliš hlasitý nebo příliš tichý. | <input type="checkbox"/> Audio výstup zařízení je ve specifikaci monitoru. |

INFORMACE O RECYKLACI

Pro lepší ochranu životního prostředí, prosím, nevyhazujte Váš monitor.
Prosím navštivte naše webové stránky: <https://iiyama.com> pro recyklaci monitoru.

PŘÍLOHA

Design a technické údaje se mohou změnit bez předchozího upozornění.

SPECIFIKACE : ProLite X4373UHSU-B1 A

Velikost kategorie	43"	
LCD Panel	Technologie panelu	VA
	Velikost	Úhlopříčka: 42,5" (108cm)
	Rozteč bodů	0,245mm H × 0,245mm V
	Jas	400cd/m ² (Typický), 175cd/m ² (Výchozí / Úspora energie)
	Kontrastní poměr	4000 : 1 (Typický), Adv. Kontrast funkce k dispozici
	Pozorovací úhel	Vpravo / Vlevo: 89° na každou stranu, nahoru / dolů: 89° na každou stranu (Typický)
	Doba odezvy	3ms (šedá-šedá)
Barvy displeje	Přibl. 1,07 miliardy	
Sync Frequency	HDMI: Horizontální: 30,0-135,0kHz, Vertikální: 24-75Hz DisplayPort: Horizontální: 30,0-135,0kHz, Vertikální: 24-75Hz	
Nativní rozlišení	3840 × 2160, 8,2 MegaPixelů	
Podporované max. rozlišení	HDMI: 3840 × 2160 60Hz DisplayPort: 3840 × 2160 60Hz	
Vstupní konektor	HDMI × 2, DisplayPort × 1, Mini DisplayPort × 1	
Vstupní video signál	HDMI, DisplayPort	
USB Standard	USB2,0 (DC5V, 500mA) USB3,2 Gen 1 (5Gbps, DC5V, 900mA / 1,5A)	
Počet USB portů Tvar konektoru	1 Upstream: Serie B 4 Downstream: Serie A (USB2,0 × 2, USB3,2 Gen 1 × 2)	
Konektor pro sluchátka *1	ø 3,5mm mini jack (Stereo)	
Reproduktory	7W × 2 (Stereo reproduktory)	
Maximální velikost obrazovky	941,18mm Š × 529,42mm V / 37,1" Š × 20,8" V	
Napájení	100-240VAC, 50/60Hz, 1,5A	
Spotřeba energie *2	92W (Typický), 54W (Výchozí / Úspora energie) Pohotovostní režim: max. 0,5W, Vypnuto režim: max. 0,3W	
Rozměry *3 Hmotnost netto	977,5 × 621,5 × 251,0mm / 38,5 × 24,5 × 9,9" (Š×V×H) 14,5kg / 32,0lbs	
Úhel náklonu	Nahoru: 10° směrem dolů: 2°	
Provozní prostředí	Provoz: Teplota 5 až 35°C / 41 až 95°F Vlhkost 10 až 80% (bez kondenzace) Skladování: Teplota -20 až 60°C / -4 až 140°F Vlhkost 5 až 85% (bez kondenzace)	
Schválení	CE, UKCA, TÜV-Bauart, EAC, VCCI, PSE	

*1 Správná funkce připojených externích zařízení jiných než sluchátek není zaručena.

*2 Když nejsou připojena zařízení USB.

*3 Vyčnívající části nejsou zahrnuty.

ROZMĚRY

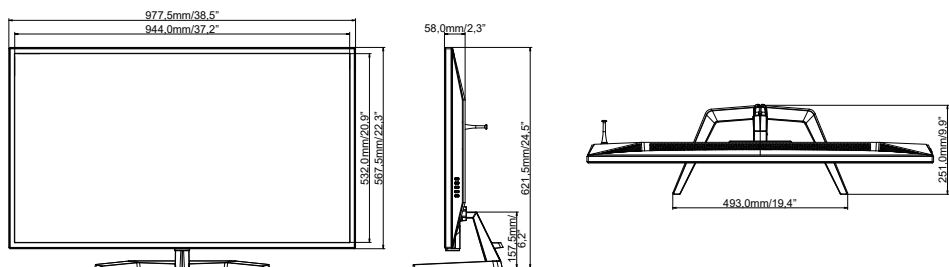

ODPOVÍDAJÍCÍ ČASOVÁNÍ

Režim Video	Horizontální frekvence	Vertikální frekvence	Dot Clock
640 × 480	31,469kHz	59,940Hz	25,175MHz
	37,500kHz	75,000Hz	31,500MHz
800 × 600	37,879kHz	60,317Hz	40,000MHz
	46,875kHz	75,000Hz	49,500MHz
1024 × 768	48,363kHz	60,004Hz	65,000MHz
	60,023kHz	75,029Hz	78,750MHz
1280 × 1024	63,981kHz	60,020Hz	108,000MHz
	79,976kHz	75,025Hz	135,000MHz
1680 × 1050	65,290kHz	60,000Hz	146,250MHz
1920 × 1080	66,590kHz	59,930Hz	138,500MHz
1920 × 2160	133,293kHz	59,988Hz	277,250MHz
3840 × 1080	67,500kHz	60,000Hz	262,750MHz
3840 × 2160	67,430kHz	29,970Hz	296,700MHz
	133,313kHz	59,997Hz	533,250MHz

*1

*2

POZNÁMKA

*1 Doporučené pro použití v režimu PbP LR.

*2 Doporučené pro použití v režimu PbP TB.