

MANUALE UTENTE

ProLite

LCD Monitor

ProLite TF2738MSC

Grazie per aver scelto un prodotto iiyama. Vi raccomandiamo di dedicare alcuni minuti alla lettura di questo manuale prima di installare ed accendere questo prodotto. Mantenete questo manuale in un posto sicuro per futuri utilizzi.

ITALIANO

MARCHIO CE DICHIARAZIONE DI CONFORMITA'

Questo monitor LCD è conforme ai requisiti della CE/UE Direttiva 2014/30 "Direttiva EMC", 2014/35 "Direttiva Bassa Tensione", 2009/125, "Direttiva ErP" e 2011/65/UE "Direttiva RoHS". Il elettro-sensibilità magnetica è stato scelto ad un livello che consente il funzionamento in aree residenziali, commerciali e industriali locali e piccole imprese, sia all'interno che all'esterno degli edifici. Ogni luogo di funzionamento è caratterizzato dal locale sistema di alimentazione pubblico a bassa tenzione.

IYAMA CORPORATION: Wijkemeerstraat 8, 2131 HA Hoofddorp, The Netherlands

Modello Numero. : PL2738M



Raccomandiamo di riciclare i prodotti usati. Contattate il vostro rivenditore o un centro assistenza iiyama. Le informazioni relative sono disponibili via internet all'indirizzo: <http://www.iiyama.com>. Potete accedere direttamente alla web page di diverse nazioni.

- Ci riserviamo il diritto di modificare le specifiche senza preavviso.
- Tutti i marchi registrati presenti in questo manuale sono di proprietà dei loro rispettivi titolari.
- Numero di registrazione EPREL TF2738MSC-B2 : 426849

INDICE

PER LA VOSTRA SICUREZZA.....	1
PRECAUZIONI DI SICUREZZA.....	1
NOTE SPECIALI SUL MONITOR LCD.....	3
SERVIZIO CLIENTI.....	3
PULIZIA.....	3
PRIMA DI UTILIZZARE IL MONITOR.....	4
CARATTERISTICHE.....	4
CONTROLLARE IL CONTENUTO DELL'IMBALLO.....	4
INSTALLAZIONE.....	5
CONTROLLO E CONNESSIONI.....	6
COLLEGARE IL VOSTRO MONITOR.....	7
SETTAGGI COMPUTER.....	9
UTILIZZO DEL MONITOR.....	11
REGOLAZIONE CONTENUTI MENU.....	12
FUNZIONE STANDBY.....	18
RISOLUZIONE DEI PROBLEMI.....	19
INFORMAZIONI SUL RICICLAGGIO.....	20
APPENDICE.....	21
SPECIFICHE.....	21
DIMENSIONI.....	22
FREQUENZE CONFORMI.....	22

PER LA VOSTRA SICUREZZA

PRECAUZIONI DI SICUREZZA

ATTENZIONE

INTERROMPETE L'UTILIZZO DEL MONITOR AL VERIFICARSI DI PROBLEMATICHE

Se notate qualcosa di anormale come ad esempio fumo o rumori anomali, staccate il monitor e contattate immediatamente un rivenditore iiyama o un centro assistenza. Ulteriori utilizzi potrebbero essere pericolosi e causa di incendio o scosse elettriche.

NON RIMUOVERE MAI L'INVOLUCRO

Circuiti ad alto voltaggio sono all'interno del monitor. Rimuovere l'involucro potrebbe esporvi a pericoli.

NON INSERITE ALCUN OGGETTO ALL'INTERNO DEL MONITOR

Non inserite alcun oggetto e nessun liquido all'interno del monitor. staccate il monitor e contattate immediatamente un rivenditore iiyama o un centro assistenza. Ulteriori utilizzi potrebbero essere pericolosi e causa di incendio o scosse elettriche.

INSTALLATE IL MONITOR SU UNA SUPERFICIE PIATTA E STABILE

In caso di caduta accidentale il monitor potrebbe causare dei danni.

NON UTILIZZATE IL MONITOR IN PRESENZA DI LIQUIDI

Non utilizzare il monitor in presenza di liquidi che potrebbero causare incendi o scosse elettriche.

UTILIZZATE IL MONITOR CON LA SUA SPECIFICA FONTE DI ALIMENTAZIONE

Assicuratevi di utilizzare il monitor con il suo specifico alimentatore. L'uso di un voltaggio incorretto causerà malfunzionamenti e potrebbe causare incendi o scosse elettriche.

PROTEGGETE I CAVI

Non tirate o storcete alcun cavo collegato al monitor. Non posizionate il monitor e alcun peso sui cavi. I cavi se danneggiati potrebbero causare incendi o scosse elettriche.

CONDIZIONI METEOROLOGICHE AVVERSE

E' consigliabile non utilizzare il monitor durante forti temporali. Continui sbalzi di alimentazione potrebbero causare malfunzionamenti. E' inoltre consigliato di non toccare la presa elettrica durante tali circostanze.

PRECAUZIONI

INSTALLAZIONE

Non installare il monitor in ambienti con forti sbalzi di temperatura oppure in presenza di forte umidità, polvere o fumo. Questo potrebbe causare danni. Evitate di esporre il monitor ai raggi diretti del sole.

NON POSIZIONARE IL MONITOR IN POSIZIONI AZZARDATE

Il monitor potrebbe cadere se non correttamente posizionato. Assicuratevi di non posizionare alcun oggetto pesante sul monitor e che tutti i cavi siano correttamente posizionati.

MANTENETE UNA BUONA VENTILAZIONE

Prese d'aria sono predisposte per prevenire il surriscaldamento. Coprire tali prese potrebbe causare un danno. Per consentire una adeguata circolazione d'aria posizionate il monitor ad almeno 10cm dal muro.

Nel caso in cui il monitor venga installato all'interno di un chiosco o di qualsiasi altra apparecchiatura, assicurarsi che sia disponibile una ventilazione sufficiente per evitare il surriscaldamento del monitor. Per consigli si prega di contattare il centro assistenza iiyama.

SCONNETTERE I CAVI QUANDO MUOVETE IL MONITOR

Quando muovete il monitor spegnete il pulsante di avvio, sconnettete l'alimentazione ed i cavi di segnale. Il non rispetto di tali precauzioni potrebbe causare danni.

STACCARE IL MONITOR

Se il monitor viene lasciato inutilizzato per un lungo periodo è consigliabile staccare i cavi per evitare possibili danni.

IMPUGNATE LA PRESA QUANDO STACCATE I CAVI

I cavi di alimentazione e di segnale devono sempre essere staccati dalla propria presa e non dal cavo stesso.

NON TOCCATE LE PRESE CON LE MANI BAGNATE

Staccare o inserire un cavo con le mani bagnate può causare una scossa elettrica.

QUANDO INSTALLATE IL MONITOR SUL PC

Assicuratevi che il PC sia robusto abbastanza per sostenere il peso del monitor.

OSSERVAZIONE 24/7

Questo prodotto non è specificatamente studiato per un utilizzo 24/7.

ALTRO

RACCOMANDAZIONI ERGONOMICHE

Per evitare affaticamento alla vista non utilizzare il monitor in presenza di uno sfondo luminoso oppure in un ambiente buio. Per un ottimo confort il monitor dovrebbe rimanere appena sotto il vostro centro occhi e circa 40-60 lontano dagli occhi. Sono raccomandati 10 minuti di pausa ogni ora per evitare problemi alla vista.

NOTE SPECIALI SUL MONITOR LCD

I seguenti casi sono da ritenersi normali e non indicano una problematica al monitor LCD.

NOTA

- Quando accendete il monitor l'immagine potrebbe non corrispondere all'area visiva a causa del computer in uso. In questo caso regolate la corretta posizione d'immagine.
- Si può riscontrare una luminosità irregolare a seconda del motivo dell'immagine in uso.
- Grazie alla natura dell'LCD una retroimmagine della schermata precedente può rimanere impressa quando l'immagine è visualizzata per molto tempo. In questo caso un ripristino avviene modificando l'immagine o scollegando l'alimentazione per alcune ore.

SERVIZIO CLIENTI

NOTA

- Se dovete restituire l'unità per assistenza e l'imballo originale risulta essere manomesso o mancante, contattate il Vs. Rivenditore o il centro assistenza iiyama.

PULIZIA

ATTENZIONE

- Se rovesciate del liquido sul monitor durante la pulizia staccate immediatamente l'alimentazione e contattate il Vs. Rivenditore o il centro assistenza iiyama.

NOTA

- Non graffiare lo schermo con oggetti rigidi ed abrasivi.
- Non usare mai uno dei seguenti solventi. Questi potrebbero causare danni all'involucro ed allo schermo:
Paste abrasive Solventi Cera
- L'involucro a contatto per lungo tempo con elementi di plastica o gomma potrebbe degenerarsi o perdere la sua colorazione.

INVOLUCRO

Pulire con un panno umido di un detergente non aggressivo quindi asciugare con un panno asciutto.

SCHERMO LCD

E' raccomandabile effettuare una pulizia periodica con un panno morbido asciutto. Non usare carta perchè potrebbe danneggiare lo schermo LCD.

PRIMA DI UTILIZZARE IL MONITOR

CARATTERISTICHE

- ◆ Supporta risoluzioni fino a 1920 × 1080
- ◆ Alto Contrasto 1000:1 (Tipico) / Luminosità 500cd/m² (Tipico), 425cd/m² (con pannello Touch)
- ◆ Digital Character Smoothing
- ◆ Set-up automatico
- ◆ Altoparlanti Stereo
2 × 3W Altoparlanti Stereo
- ◆ Funzione standby (VESA DPMS Compliant)
- ◆ VESA Mounting Standard (200mm×100mm, 100mm×100mm) Compliant
- ◆ Conforme allo standard IPX1 (solo parte anteriore)

CONTROLLARE IL CONTENUTO DELL'IMBALLO

I seguenti accessori sono inclusi nell'imballo. Controllate che siano tutti presenti. Se qualcosa risulta mancante o danneggiato contattate per favore il Vs. Rivenditore o il centro assistenza iiyama.

- | | | |
|--------------------------|---------------------|--------------------|
| ■ Cavo di alimentazione* | ■ Cavo HDMI | ■ Cavo Displayport |
| ■ Cavo mDP-DP | ■ Cavo USB | ■ Copertura cavi |
| ■ Safety Guide | ■ Quick Start Guide | |

PRECAUZIONI

* Per gli utilizzatori a 120 V

Il rating del cavo di alimentazione incluso in 120V è di 10A/125V. Se state usando un alimentatore con un rating più alto dovete usare un cavo con rating 10A/250V. La garanzia non risponde per problemi causati dall'utilizzo di un cavo non fornito dal produttore.

Deve essere usato un cavo di alimentazione maggiore p uguale a H05VVF, 3G, 0,75mm².

INSTALLAZIONE

ATTENZIONE

- Prima di installare verificate che il muro, il soffitto o braccio del desktop sia sufficientemente robusto per sostenere il peso del monitor e delle staffe di fissaggio.

< MONTAGGIO A MURO >

ATTENZIONE

Quando si utilizza il montaggio a parete, verificare gli spessori della fase di montaggio. Serrare le viti M4 (4 pezzi) con rondella verificando la lunghezza "L" di 8mm(VESA mounting holes) o 8mm(Outer mounting holes) per fissare il monitor. Una vite più lunga può provocare scosse elettriche o danni per il rischio di venire a contatto con parti elettriche all'interno del monitor.

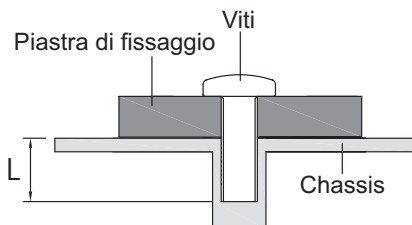

< COSTRUZIONE DEL PRODOTTO >

ATTENZIONE

Questo prodotto non è stato progettato per essere utilizzato in ambiente ad alta temperatura. Se il prodotto viene posto in un armadio all'esterno, è necessario predisporre opportune ventole di raffreddamento e ventilazione per mantenere la temperatura di esercizio nel range operativo del prodotto.

< ROTAZIONE DELLO SCHERMO >

Disegnato per essere compatibile in uso orizzontale e verticale.

È richiesta una scheda video capace di adattare l'immagine in posizione verticale.

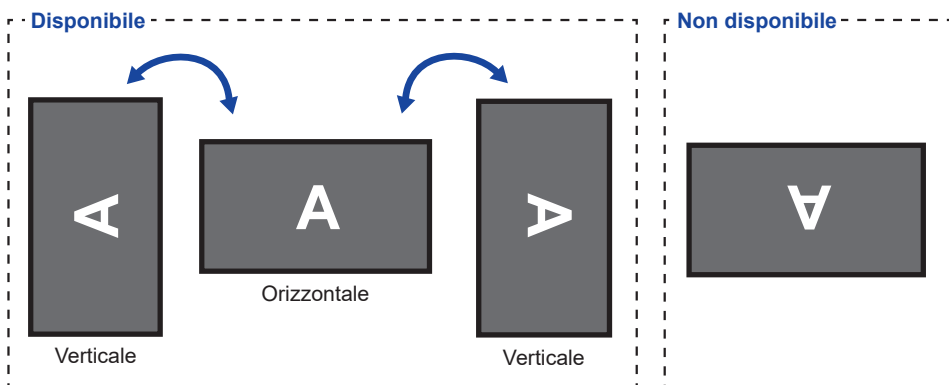

CONTROLLO E CONNESSIONI

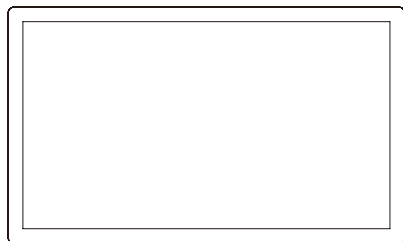

<Front>

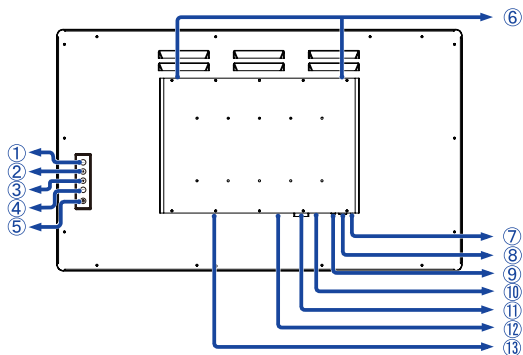

<Indietro>

- ① Tasto Menu (MENU)
- ② Tasto Su / Regolazione Audio (Δ)
- ③ Tasto Giù / i-Style Color (∇)
- ④ Selezione / Selezione ingresso (ENTER)
- ⑤ Tasto accensione (power)
- ⑥ Altoparlanti
- ⑦ Indicatore di alimentazione

NOTA Blue: Funzionamento normale

Arancio: Modalità standby

- ⑧ Connettore USB (USB)
- ⑨ Connettore Audio (AUDIO IN)
- ⑩ Connettore HDMI (HDMI)
- ⑪ Connettore DVI-D (DVI)
- ⑫ Connettore DisplayPort (DP)
- ⑬ Connettore AC(\sim : Alternating current) (AC POWER IN)

COLLEGARE IL VOSTRO MONITOR

- ① Assicuratevi che sia il computer che il monitor siano spenti.
- ② Connettere il computer al monitor con apposito cavo di segnale video.
- ③ Connettere il computer al monitor con un cavo USB.
- ④ Connettere prima il cavo di alimentazione al monitor e poi all'alimentatore.
- ⑤ Accendere il monitor ed il computer.

- NOTA**
- Si prega di confermare che il sistema di distribuzione nell'installazione dell'edificio deve fornire l'interruttore automatico da 120/240V, 20A (massimo).
 - Il cavo segnale video usato per connettere il monitor al computer può variare a seconda del computer usato. Una connessione errata può causare seri problemi ad entrambi gli apparecchi. Il cavo fornito con il monitor si riferisce ad una connessione standard. Se è richiesta una connessione speciale contattate il Vs. rivenditore o iiyama.
 - Assicuratevi di stringere le viti di fissaggio manuali per ogni cavo di segnale.
 - Apparecchiature di classe I tipo A devono essere alla terra.
 - La presa deve essere posizionata vicino all'apparecchio e deve essere facilmente accessibile.

[Esempio di connessione]

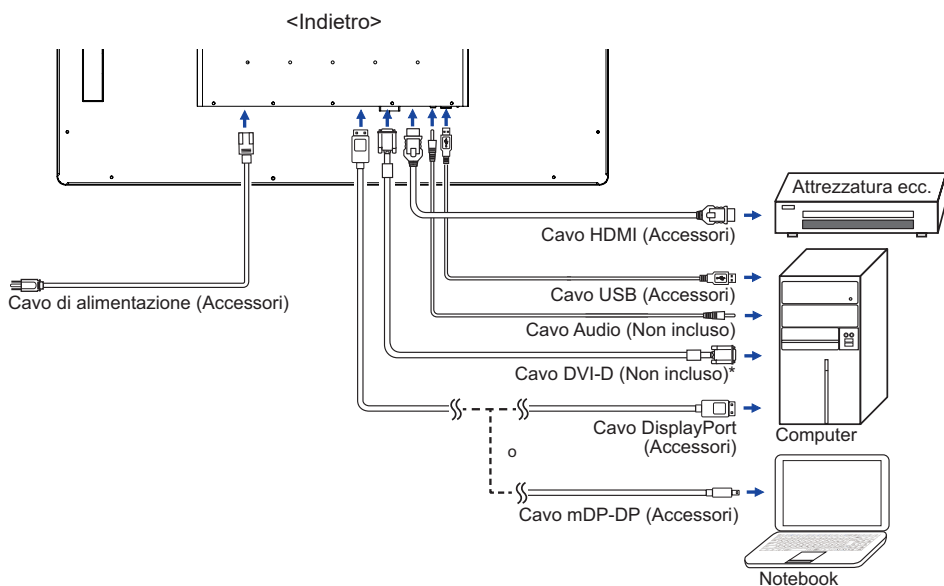

- * Il cavo DVI-D non è fornito con il monitor. Se usate un cavo DVI-D di scarsa qualità si potrebbero avere interferenze elettromagnetiche. Si prega di contattare il Centro di Supporto di Iiyama nel vostro paese se si desidera collegare il monitor tramite l'ingresso DVI.

[Montaggio e Smontaggio della Copertura dei Cavi]

Mettere un pezzo di panno morbido sul tavolo per evitare che il monitor si graffi. Posizionare il monitor su un tavolo con la parte anteriore rivolta verso il basso.

< Installazione >

- ① Rimuovere la vite dal monitor come mostrato in figura 1.
- ② Collegare i cavi come mostrato in figura 2, posizionare il coperchio copertura dei cavi e fissarlo saldamente con una vite.

Step 1

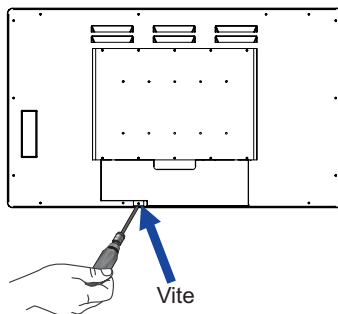

Step 2

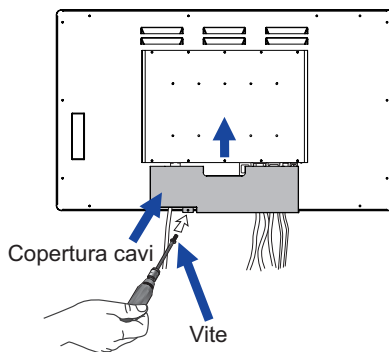

< Rimozione >

- ① Rimuovere le vite ed la copertura cavi come mostrato in figura 3.

Step 3

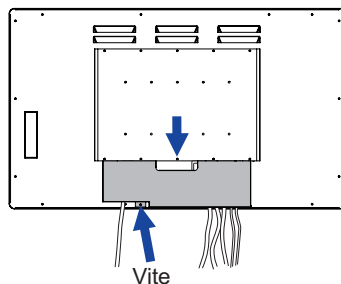

SETTAGGI COMPUTER

■ Segnali di frequenza

Cambiare le frequenze desiderate come da pagina 22: FREQUENZE CONFORMI.

■ Touch supporta i sistemi operativi

	Mouse	Digitizer	Gestures* ¹	Osservazioni
Windows8/8.1/10	○	○	○	
Windows7	○	○	○	
Mac OS/OS X * ²	○	○	○ * ³	Per Mac OS versione 10.6 e superiori c'è bisogno di un driver Funziona solo per tocco singolo
Linux	○	○	○	Kernel 2.6.38 e superiori
Android * ⁴	○	○	○	Kernel 2.6.38 e superiori
Funzioni	Click Trascinamento Doppio-click	Funzione Mouse Destro-click Flick Visual feedback	Funzioni Mouse & Digitizer Premere & toccare, Rotazione, Zoom-in/out	

Le versioni OS non elencate non sono supportate.

○ : Supportato × : Non Supportato

*¹ I movimenti possono essere supportati dai programmi applicativi.

*² Pregasi scaricare i driver Mac dal seguente sito

<https://www.touch-base.com/oem/weida/>

Usare la versione Driver "V6" per questo modello.

*³ Quando installate i Driver per le "Gestures" (http://touch-base.com/documentation/Gestures.htm#_Installation_and_running), può supportare 2-4 gestures (by Apple Inc.)

*⁴ Siccome l'ambiente Android è molto diversificato, controllate con il produttore del vostro apparecchio se supporta le funzionalità Touch (per sviluppatori SW il controller PID: 2575 / VID:0402)

*⁵ Windows XP / Vista non sono più supportati da Microsoft.

*⁶ Chrome OS è supportato. Chrome OS è auto aggiornato e basato sulle ultime versioni di Linux Kernel.

■ Impostazioni touch di ingresso in modalità doppio schermo

① Collegare prima il monitor principale al computer.

Imposta il pannello di controllo > Hardware e suono > Impostazioni Tablet PC > Display > Imposta.

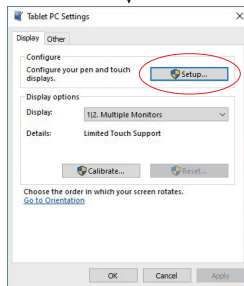
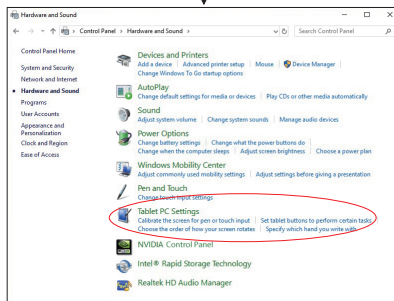
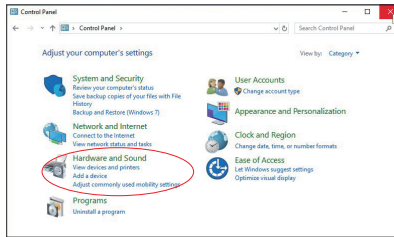

Sullo schermo apparirà il seguente messaggio. Si prega di seguire le istruzioni.

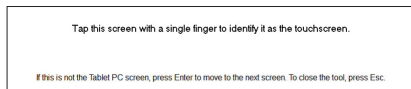

② Dopo aver impostato ①, collegare un secondo monitor ed eseguire l'impostazione come in ①.

NOTA I monitor vengono riconosciuti come display doppio e non è possibile eseguire l'operazione touch su due monitor contemporaneamente.

È possibile eseguire l'operazione touch solo su uno dei monitor.

UTILIZZO DEL MONITOR

Per un'immagine ottimale il tuo monitor iiyama è stato preimpostato dal fabbricante con le opzioni mostrate a pag. 22. Potete regolare l'immagine seguendo le operazioni mostrate di seguito.

- 1 Premete il tasto ① per avviare la funzione OSD. Ci sono ulteriori sotto Menu attivabili tramite i tasti ▲ / ▼.

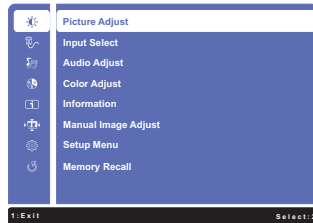

- 2 Selezionare il sotto Menu che volete operare. Premere il tasto ② per aprire la pagina. Quindi usare i tasti ▲ / ▼ per selezionare.
- 3 Premere nuovamente il tasto ②. Usate i tasti ▲ / ▼ per le appropriate regolazioni e settaggi.
- 4 Premere il tasto ① per abbandonare il menù. I settaggi effettuati verranno automaticamente salvati.

Per esempio, per settare il posizionamento OSD in verticale, selezionare Menù dallo "Setup Menu". Premere il tasto ② quindi selezionare "OSD Position" tramite i tasti ▲ / ▼.

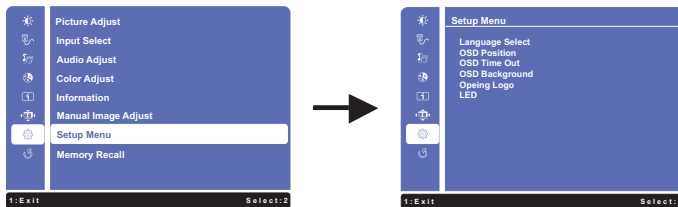

Viene visualizzata una pagina di regolazione dopo aver premuto il tasto ②. Quindi selezionare "OSD V. Position" tramite i tasti ▲ / ▼. Premere nuovamente il tasto ②. Quindi, utilizzare il ▲ / ▼ tasti per modificare la posizione verticale OSD. Il posizionamento OSD in verticale dello schermo si modificherà durante l'operazione.

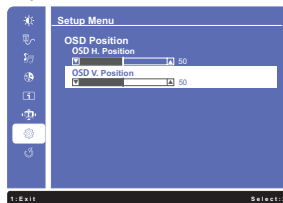













Una volta premuto il tasto ① tutte le modifiche verranno salvate.

NOTA

- Quando le operazioni vengono interrotte durante la regolazione, il menu OSD scompare quando il periodo di tempo impostato per il Timeout viene superato. Inoltre, il tasto ① può essere usato per il ritorno al menu precedente e disattivare la modalità On Screen Display.
- Tutte le modifiche vengono salvate automaticamente quando si abbandona il menù OSD. Evitare di sconnettere l'alimentazione durante l'uso del Menù.

REGOLAZIONE CONTENUTI MENU

Picture Adjust Regolazione immagine		Picture Adjust	
Regolazioni	Problemi / Opzioni		Pulsanti da premere
Contrast * ³ Contrasto	Troppo debole		 
	Troppo intenso		 
Brightness * ^{1,2,3} Luminosità	Troppo scuro		 
	Troppo chiaro		 
Adv. Contrast * ^{2,3,4} Adv. Contrast	Off Disattivato	Rapporto di contrasto	
	On Attivato	Maggiore rapporto di contrasto	
ECO Mode * ³ ECO Mode	Off Disattivato	Normale	
	1	Luminosità di retroilluminazione ridotta.	
	2	Luminosità di retroilluminazione ridotta più di 1.	
	3	Luminosità di retroilluminazione ridotta più di 2.	
Overdrive * ⁵ Overdrive	Off Disattivato / -2 / -1 / 0 / +1 / +2		 
	Migliorerà il tempo di risposta del livello di grigio del pannello LCD. Un livello superiore si traduce in un tempo di risposta più veloce.		 

*¹ Regolare la luminosità quando state usando il monitor in una stanza scura e ritenete lo schermo troppo luminoso. Non è possibile selezionare quando Adv. Contrast è On.

*² Luminosità e Adv. Contrast non utilizzabili contemporaneamente quando la modalità ECO è attiva.

*³ Contrasto, Luminosità, Adv. Contrast e modalità ECO sono disattivate quando i-Style Color viene attivato.

*⁴ Per attivare l'opzione, contrassegnare nel menu di configurazione. Per disattivare rimuovere il contrassegno.

*⁵ Overdrive può essere attivato solo con la velocità di refresh a 60Hz.

Input Select Selezione Ingresso		Diretto		Input Select	
Regolazioni		Problemi / Opzioni		Pulsanti da premere	
Input Select Selezione Ingresso		DVI	Seleziona ingresso DVI.		
		HDMI	Seleziona ingresso HDMI.		
		DisplayPort	Seleziona ingresso DisplayPort.		
		Auto	Ricerca di una sorgente di ingresso disponibile selezionata automaticamente.		
NOTA Sorgente d'ingresso determinata, non selezionata automaticamente quando VGA, DVI e HDMI sono selezionate.					

Diretto

È possibile saltare le voci di menu e visualizzare una schermata di impostazione delle opzioni direttamente mediante il seguente tasto operazioni.

- Input Select: Premere il tasto ② quando il Menu non viene visualizzato.

Audio Adjust Regolazione audio		Diretto		Audio Adjust	
Regolazioni		Problemi / Opzioni		Pulsanti da premere	
Volume Volume		Troppo tenue			
		Troppo forte			
Mute *1 Mute	Diretto	On Attivato	Spegnere l'audio temporaneamente.		
		Off Disattivato	Ritornare al volume al livello precedente.		
Audio Input *2 Audio Input		HDMI	Seleziona ingresso HDMI.		
		DisplayPort	Seleziona ingresso DisplayPort.		
		Line-In	Seleziona ingresso Line-In.		

*1 Per attivare l'opzione, contrassegnare nel menu di configurazione. Per disattivare rimuovere il contrassegno.

*2 Adatto solo per ingresso HDMI/DisplayPort.

Diretto

È possibile saltare le voci di menu e visualizzare una schermata di impostazione delle opzioni direttamente mediante il seguente tasto operazioni.

- Audio Adjust: Premere il tasto ▲ quando il Menu non viene visualizzato.
- Mute: Premere e tenere premuto il tasto ▲ per circa 2 secondi quando il Menu non viene visualizzato. Attivazione e disattivazione audio vengono commutate come segue premendo il tasto ▲ successivamente.

Color Adjust Regolazione colore		Color Adjust	
Regolazioni	Problemi / Opzioni		Pulsanti da premere
Cool Freddo	Freddo		
Normal Normale	Normale		
Warm Caldo	Caldo		
User Color Colore utente	Red Rosso	Troppo debole	← ▲
	Green Verde		→ ▼
	Blue Blue	Troppo forte	
i-Style Color i-Style Color	Off Disattivato	Ritorno ad uno stato di regolazione dei colori tranne i-Style Color.	
	Standard Standard	Per configurazione generale e settaggi monitor di base.	
	Game Gioco	Per ambiente di gioco PC.	
	Cinema Cinema	Per filmati.	
	Scenery Paesaggio	Per mostrare immagini di paesaggi all'aperto.	
	Text Testo	Per la modifica del testo e la visualizzazione in un ambiente di elaborazione testi.	

Diretto

È possibile saltare le voci di menu e visualizzare una schermata di impostazione delle opzioni direttamente mediante il seguente tasto operazioni.

- i-Style Color: Premere il tasto ▼ quando il Menu non viene visualizzato.

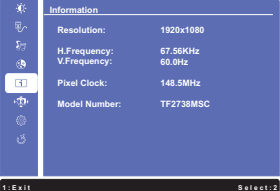
Information Informazione		Information	
<p><Esempio></p> 		<p>Visualizza le informazioni riguardanti il segnale di ingresso proveniente dalla scheda grafica del computer.</p> <p>NOTA Vedere la scheda grafica guida utente per ulteriori informazioni sulla modifica della risoluzione e refresh.</p>	

Manual Image Adjust Regolazione manuale immagine



Manual Image Adjust

Regolazioni	Problemi / Opzioni	Pulsanti da premere
Sharpness Nitidezza	1 / 2 / 3 / 4 / 5	
	È possibile modificare la qualità dell'immagine da 1 a 5 (tenue a nitido). Premere il tasto ▲ per modificare la qualità dell'immagine in ordine numerico. Premere il tasto ▼ per modificare la qualità dell'immagine in senso inverso ordine numerico. Regolare la qualità dell' immagine con una risoluzione inferiore a 1920 x 1080 pixel. È possibile modificare la qualità dell'immagine (5 passi).	
Video Mode Adjust Regolazione modo Video	Full Screen Schermo intero	Visualizzazione a schermo intero
	Aspect Ratio *1 Formato	Espansione del formato Display
Blue Light Reducer *2 Riduttore luce Blu Diretto	Off Disattivato	Tipici
	1	Blue light is reduced.
	2	Luce Blu ridotta più che Mode1.
	3	Luce Blu ridotta più che Mode2.
X-res Technology X-res Technology	Off Disattivato	Normale
	Soft Basso	Migliorare i bordi dell'immagine
	Middle Medio	Migliorare i bordi dell'immagine più che l'opzione Soft.
	Hard Forte	Migliorare i bordi dell'immagine più che l'opzione Hard.

*1 È in grado di visualizzare al centro dello schermo il formato 4:3, 5:4 o 16:10 quando l'ingresso risoluzione video è 4:3, 5:4 o 16:10.

*2 Riduttore luce Blu disabilitato quando la regolazione del colore è attivata.

Diretto

È possibile saltare le voci di menu e visualizzare una schermata di impostazione delle opzioni direttamente mediante il seguente tasto operazioni.

- Blue Light Reducer: Premere e tenere premuto il tasto (2) per circa 2 secondi quando il Menu non viene visualizzato.

Setup Menu Menu di configurazione



Setup Menu

Regolazioni	Problemi / Opzioni		Pulsanti da premere	
Language Select Selezione lingua	English	Inglese	Русский	Russo
	Français	Francese	日本語	Giapponese
	Deutsch	Tedesco	简体中文	Cinese semplificato
	Nederlands	Olandese	繁體中文	Cinese tradizionale
	PolSKI	Polacco		
OSD Position Posizione OSD	OSD H.Position Posizione H	OSD troppo a sinistra OSD troppo a destra		
	OSD V.Position Posizione V	OSD troppo basso OSD troppo alto	 	
OSD Time Out OSD Time Out	È possibile impostare la durata del display OSD. 5 / 15 / 30 / 60 secondi			
OSD Background* Sfondo OSD	Off Disattivato	Tornare allo sfondo OSD.		
	On Attivato	Lo sfondo della modalità OSD è trasparente.		
Opening Logo* Logo di apertura	Off Disattivato	iiyama logo non mostrato quando il monitor è acceso.		
	On Attivato	iiyama logo mostrato quando il monitor è acceso.		
LED* LED	Off Disattivato	L'indicatore di alimentazione è spento.		
	On Attivato	L'indicatore di alimentazione è acceso.		
NOTA Disattivare l'indicatore di alimentazione quando si è infastiditi dalla luce.				

* Per attivare l'opzione, contrassegnare nel menu di configurazione. Per disattivare rimuovere il contrassegno.

Memory Recall Richiamo memoria



Memory Recall

Regolazioni	Problemi / Opzioni	Pulsanti da premere
Memory Recall Richiamo memoria	Preimpostato in fabbrica ripristino dei dati.	

● **Modo Bloccato**

<Menu OSD>

1. Il blocco OSD sarà attivato premendo il tasto anteriore ① e ▲ per circa 10 secondi. Se si tenta di accedere all'OSD premendo uno dei tasti ①, ▼, ▲ e ②, il messaggio "OSD bloccato" viene visualizzato sullo schermo.
2. Il blocco OSD sarà disattivato premendo i tasti ① e ▲ ancora per 10 secondi.

<Interruttore di alimentazione>

1. Il blocco dell'interruttore di alimentazione sarà attivato premendo i tasti ① e ▼ per 5 secondi. Bloccare l'interruttore di alimentazione significa che non si potrà spegnere il monitor mentre l'interruttore di alimentazione è bloccato. Se premuto il pulsante di accensione il messaggio "interruttore alimentazione bloccato" viene visualizzato sullo schermo.
2. L'interruttore di alimentazione sarà disattivato premendo i tasti ① e ▼ per circa 5 secondi.

FUNZIONE STANDBY

La funzione di standby di questo prodotto è conforme ai requisiti di risparmio energetico VESA DPMS. Quando è attivato, automaticamente riduce il consumo di potenza non necessario del monitor quando il computer non è in uso. Per utilizzare la funzione, il monitor deve essere collegato ad un computer compatibile VESA DPMS. La funzione di standby, comprese tutte le impostazioni del timer è configurato dal sistema operativo. Controllare il manuale del sistema operativo per informazioni su come questo può essere configurato.

■ Modalità Standby

Quando il segnale video dal computer è spento, il monitor entra in modalità standby che riduce il consumo di potenza inferiore a 1,5 W*. Lo schermo diventa scuro e l'indicatore di alimentazione diventa arancione. Dalla modalità standby, l'immagine riappare in alcuni secondi quando si toccano la tastiera o il mouse.

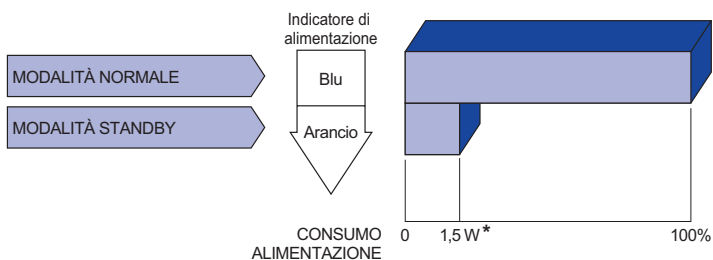

* Le periferiche USB e le apparecchiature audio non sono collegate.

NOTA Anche quando si utilizza la modalità standby, il monitor consuma elettricità. Spegnerne l'interruttore di accensione ogni volta che il monitor non è in uso, durante la notte e nei fine settimana, per evitare sprechi di energia.

RISOLUZIONE DEI PROBLEMI

Se il monitor smette di funzionare correttamente, verificate i seguenti punti per una possibile soluzione.

1. Eseguite i settaggi descritti nella sezione UTILIZZO DEL MONITOR a seconda del problema riscontrato. Se il monitor non mostra alcuna immagine saltate al punto 2.
2. Verificate i seguenti punti se non trovate opportuna soluzione nella sezione UTILIZZO DEL MONITOR o se il problema persiste.
3. Se incontrate un problema non descritto a seguire o che non potete risolvere, contattate il VS. Rivenditore o un centro assistenza iiyama.

Problemi

Check

- ① L'immagine non appare.

(Indicatore di alimentazione non si accende.)

- Il cavo di alimentazione è nella presa.
- L'alimentazione è accesa.
- La presa di corrente funziona. Per favore verificate con un altro equipaggiamento.

(Indicatore di alimentazione è blu.)

- Se il salva schermo bianco è attivo, toccare la tastiera o il mouse.
- Aumentare il contrasto e/o la luminosità.
- Il computer è acceso.
- Il cavo di segnale è correttamente connesso.
- Il segnale di sincronizzazione del computer è compreso nelle specifiche del monitor.

(Indicatore di alimentazione è arancione.)

- Se il monitor è nella modalità standby, toccare la tastiera o il mouse.
- Il computer è acceso.
- Il cavo di segnale è correttamente connesso.
- Il segnale di sincronizzazione del computer è compreso nelle specifiche del monitor.

- ② lo schermo non è sincronizzato.

- Il cavo di segnale è correttamente connesso.
- Il segnale di sincronizzazione del computer è compreso nelle specifiche del monitor.

- ③ lo schermo non è centrato.

- Il segnale di sincronizzazione del computer è compreso nelle specifiche del monitor.

- ④ lo schermo è troppo chiaro o troppo scuro.

- Il livello di uscita video del computer è compreso nelle specifiche del monitor.

- ⑤ lo schermo trema.

- Il voltaggio di alimentazione è compreso nelle specifiche del monitor.
- Il segnale di sincronizzazione del computer è compreso nelle specifiche del monitor.

- ⑥ nessun audio.

- Gli strumenti audio (computer etc) sono ON.
- Il cavo audio è correttamente connesso.
- Il volume è acceso.
- La funzione Mute è spenta.
- The audio output level of the audio equipment is within the specification of the monitor.

Problemi

Check

- ⑦ L'audio è troppo forte o troppo debole. Il livello di uscita audio è compreso nelle specifiche del monitor.
- ⑧ Si udisce uno strano rumore. Il cavo audio è correttamente connesso.
- ⑨ Il touch non funziona. Il cavo USB è correttamente inserito nella presa.
 Il driver del Touch screen è installato.
- ⑩ Il touch non è allineato. La calibrazione è stata eseguita correttamente.

INFORMAZIONI SUL RICICLAGGIO

Per il rispetto dell'ambiente per favore non disperdete il monitor.
Visitate il nostro sito: www.iiyama.com per il riciclaggio.

APPENDICE

SPECIFICHE

Touch Screen	Tecnologia	Capacitivo proiettato 10 punti
	Trasmissione luce	85%
	Durezza	6H
	Spessore totale	3,6mm
	Sistema Comunicazione	USB serial
Dimensione categoria		27"
Pannello LCD	Tecnologia Pannello	IPS (In-Plane-Switching)
	Dimensione	Diagonale:27" (68,6cm)
	Pixel pitch	0,3114mm H × 0,3114mm V
	Luminosità	500cd/m ² (Tipici), 425cd/m ² (Tipici: con pannello Touch)
	Ratio di Contrasto	1000 : 1 (Tipici: con pannello Touch)
	Angolo visibile	Destro/Sinistro : 89 gradi ciascuna, Su / Giù: 89 gradi ciascuna (Tipici)
	Tempo Risposta	14ms (Tipici), 5ms (Grigio a grigio Tipici) ^{*3}
Colori Display		Approx.16,7M
Frequenza Sync		Orizzontale: 30,0-80,0kHz, Verticale: 55-75Hz
Risoluzione Massima		1920 × 1080, 2,1 MegaPixels
Connettori Ingresso		DVI-D, HDMI, DisplayPort
Plug & Play		VESA DDC2B™
Segnali Ingresso Video		Digitale: DVI (Digital Visual Interface Standard Rev. 1,0) conforme Digitale: HDMI, Displayport
Connettori ingresso Audio		ø 3,5mm mini jack (Stereo)
Ingresso segnali audio		1,0Vrms massimo
Altoparlanti		3W × 2 (Stereo)
Dimensione massima dello schermo		597,6mm L × 336,2mm A / 23,5" L × 13,2" A
Sorgente Alimentazione		100-240VAC, 50/60Hz, 0,7A
Consumo di alimentazione ^{*1}		25W Tipici, Modalità standby: 1,5W massimo
Dimensioni / Peso netto		648,5 × 386,5 × 52,0mm / 25,5 × 15,2 × 2,0" (L×A×P) 8,3kg / 18,3lbs
Considerazioni ambientali		Esercizio: Temperatura 5 a 35°C / 41 a 95°F Umidità 10 a 80% (No condensa) Deposito: Temperatura -20 a 60°C / -4 a 140°F Umidità 5 a 85%(No condensa)
Approvals		CE, UKCA, TÜV-Bauart, EAC, IPX1 ^{*2}

NOTA ^{*1} Le periferiche USB e le apparecchiature audio non sono collegate.

^{*2} Conforme allo standard IPX1 : solo parte anteriore

^{*3} Quando impostato su Over Drive +2.

DIMENSIONI

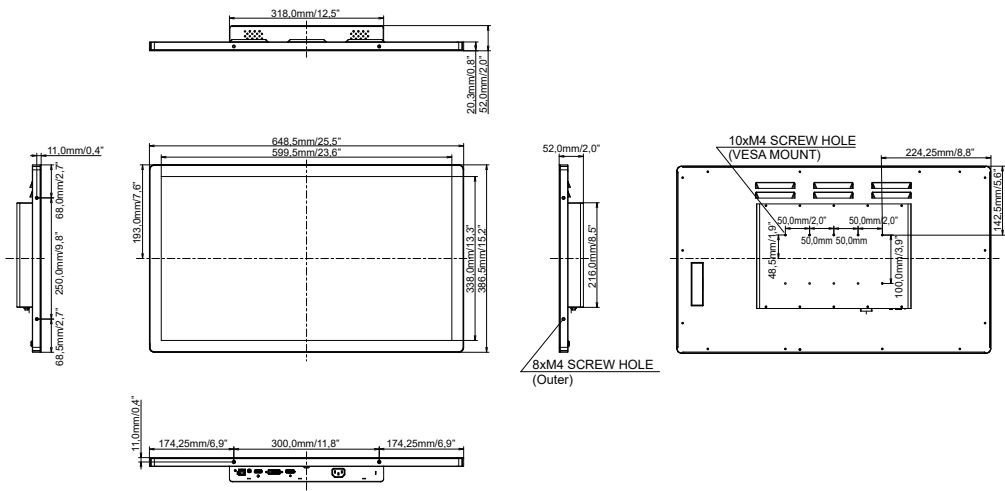

FREQUENZE CONFORMI

Modalità video	Frequenza orizzontale	Frequenza verticale	Dot Clock
640 × 480	31,469kHz	59,940Hz	25,175MHz
	37,500kHz	75,000Hz	31,500MHz
	37,861kHz	72,809Hz	31,500MHz
800 × 600	35,156kHz	56,250Hz	36,000MHz
	37,879kHz	60,317Hz	40,000MHz
	46,875kHz	75,000Hz	49,500MHz
	48,077kHz	72,188Hz	50,000MHz
1024 × 768	48,363kHz	60,004Hz	65,000MHz
	56,476kHz	70,069Hz	75,000MHz
	60,023kHz	75,029Hz	78,750MHz
1280 × 1024	63,981kHz	60,020Hz	108,000MHz
	79,976kHz	75,025Hz	135,000MHz
1440 × 900	55,935kHz	59,887Hz	106,500MHz
1680 × 1050	65,290kHz	60,000Hz	146,250MHz
1920 × 1080	66,590kHz	59,930Hz	138,500MHz