

MANUALE UTENTE

ProLite

LCD Monitor

ProLite T1633MC
ProLite TF1633MC

Grazie per aver scelto un prodotto iiyama.
Vi raccomandiamo di dedicare alcuni minuti
alla lettura di questo manuale prima di
installare ed accendere questo prodotto.
Mantenete questo manuale in un posto sicuro
per futuri utilizzi.

ITALIANO

MARCHIO CE DICHIARAZIONE DI CONFORMITA'

Questo monitor LCD è conforme ai requisiti della CE/UE Direttiva 2014/30 "Direttiva EMC", 2014/35 "Direttiva Bassa Tensione", 2009/125, "Direttiva ErP" e 2011/65/UE "Direttiva RoHS". Il elettro-sensibilità magnetica è stato scelto ad un livello che consente il funzionamento in aree residenziali, commerciali e industriali locali e piccole imprese, sia all'interno che all'esterno degli edifici. Ogni luogo di funzionamento è caratterizzato dal locale sistema di alimentazione pubblico a bassa tenzione.

IYAMA CORPORATION: Wijkermeerstraat 8, 2131 HA Hoofddorp, The Netherlands

Modello Numero. : PLT1633M



Raccomandiamo di riciclare i prodotti usati. Contattate il vostro rivenditore o un centro assistenza iiyama. Le informazioni relative sono disponibili via internet all'indirizzo: <https://iiyama.com>. Potete accedere direttamente alla web page di diverse nazioni.

- Ci riserviamo il diritto di modificare le specifiche senza preavviso.
- Tutti i marchi registrati presenti in questo manuale sono di proprietà dei loro rispettivi titolari.
- Numero di registrazione Eprel T1633MSC-B1 : 1629639, TF1633MSC-B1 : 1629699

INDICE

PER LA VOSTRA SICUREZZA.....	1
PRECAUZIONI DI SICUREZZA.....	1
NOTA SPECIALI SUL MONITOR LCD.....	3
SERVIZIO CLIENTI.....	3
PULIZIA.....	3
PRIMA DI UTILIZZARE IL MONITOR	4
CARATTERISTICHE	4
NOTE SPECIALI SUL PANNELLO TOUCH.....	4
COSTRUZIONE DEL PRODOTTO	4
CONTROLLARE IL CONTENUTO DELL'IMBALLO.....	5
INSTALLAZIONE.....	6
MONTAGGIO E SMONTAGGIO BASE : ProLite T1633MSC	7
CONTROLLO E CONNESSIONI	8
COLLEGARE IL VOSTRO MONITOR	9
MONTAGGIO DEL COPRICAIVI : ProLite T1633MSC	10
REGOLAZIONE DELL'ANGOLO DI VISUALE : ProLite T1633MSC ..	10
SETTAGGI COMPUTER.....	11
UTILIZZO DEL MONITOR.....	13
REGOLAZIONE CONTENUTI MENU.....	14
FUNZIONE STANDBY	19
RISOLUZIONE DEI PROBLEMI.....	20
INFORMAZIONI SUL RICICLAGGIO	21
APPENDICE.....	22
SPECIFICHE : ProLite T1633MSC-B1.....	22
SPECIFICHE : ProLite TF1633MSC-B1.....	23
DIMENSIONI : ProLite T1633MSC	24
DIMENSIONI : ProLite TF1633MSC	24
FREQUENZE CONFORMI.....	24

PER LA VOSTRA SICUREZZA

PRECAUZIONI DI SICUREZZA

ATTENZIONE

INTERROMPETE L'UTILIZZO DEL MONITOR AL VERIFICARSI DI PROBLEMATICHE

Se notate qualcosa di anormale come ad esempio fumo o rumori anomali, staccate il monitor e contattate immediatamente un rivenditore iiyama o un centro assistenza. Ulteriori utilizzi potrebbero essere pericolosi e causa di incendio o scosse elettriche.

NON RIMUOVERE MAI L'INVOLUCRO

Circuiti ad alto voltaggio sono all'interno del monitor. Rimuovere l'involucro potrebbe esporvi a pericoli.

NON INSERITE ALCUN OGGETTO ALL'INTERNO DEL MONITOR

Non inserite alcun oggetto e nessun liquido all'interno del monitor. staccate il monitor e contattate immediatamente un rivenditore liyama o un centro assistenza. Ulteriori utilizzi potrebbero essere pericolosi e causa di incendio o scosse elettriche.

INSTALLATE IL MONITOR SU UNA SUPERFICIE PIATTA E STABILE

In caso di caduta accidentale il monitor potrebbe causare dei danni.

NON UTILIZZATE IL MONITOR IN PRESENZA DI LIQUIDI

Non utilizzare il monitor in presenza di liquidi che potrebbero causare incendi o scosse elettriche.

UTILIZZATE IL MONITOR CON LA SUA SPECIFICA FONTE DI ALIMENTAZIONE

Assicuratevi di utilizzare il monitor con il suo specifico alimentatore. L'uso di un voltaggio incorretto causerà malfunzionamenti e potrebbe causare incendi o scosse elettriche.

USO CORRETTO DELL'ADATTATORE CA

Utilizzare solo l'Adattatore CA fornito da liyama. Qualsiasi eccezione può provocare danni all'alimentatore stesso ed al monitor, causando possibile incendi o scosse elettriche.

NON SMONTARE L'ADATTATORE CA

Lo smontaggio dell'Adattatore CA potrebbe esporre al pericolo di incendio o scosse elettriche.

PROTEGGETE I CAVI

Non tirate o storcete alcun cavo collegato al monitor. Non posizionate il monitor e alcun peso sui cavi. I cavi se danneggiati potrebbero causare incendi o scosse elettriche.

CONDIZIONI METEOROLOGICHE AVVERSE

E' consigliabile non utilizzare il monitor durante forti temporali. Continui sbalzi di alimentazione potrebbero causare malfunzionamenti. E' inoltre consigliato di non toccare la presa elettrica durante tali circostanze.

PRECAUZIONI

INSTALLAZIONE

Non installare il monitor in ambienti con forti sbalzi di temperatura oppure in presenza di forte umidità, polvere o fumo. Questo potrebbe causare danni. Evitate di esporre il monitor ai raggi diretti del sole.

NON POSIZIONARE IL MONITOR IN POSIZIONI AZZARDATE

Il monitor potrebbe cadere se non correttamente posizionato. Assicuratevi di non posizionare alcun oggetto pesante sul monitor e che tutti i cavi siano correttamente posizionati.

MANTENETE UNA BUONA VENTILAZIONE

Prese d'aria sono predisposte per prevenire il surriscaldamento. Coprire tali prese potrebbe causare un danno. Per consentire una adeguata circolazione d'aria posizionate il monitor ad almeno 10cm dal muro. Non rimuovete la base del monitor. Quando si rimuove il supporto di inclinazione, le fessure di ventilazione sul lato posteriore del monitor possono essere ostruite. Questo può surriscaldare il monitor e può causare incendi o danni. Assicuratevi di consentire una ventilazione sufficiente quando si rimuove il supporto di inclinazione.

SCONNETTERE I CAVI QUANDO MUOVETE IL MONITOR

Quando muovete il monitor spegnete il pulsante accensione, sconnettete l'alimentazione ed i cavi di segnale. Il non rispetto di tali precauzioni potrebbe causare danni.

STACCARE IL MONITOR

Se il monitor viene lasciato inutilizzato per un lungo periodo è consigliabile staccare i cavi per evitare possibili danni.

IMPUGNATE LA PRESA QUANDO STACCATE I CAVI

Il alimentatore AC, cavi di alimentazione e di segnale devono sempre essere staccati dalla propria presa e non dal cavo stesso.

NON TOCCATE LE PRESE CON LE MANI BAGNATE

Staccare o inserire un cavo con le mani bagnate può causare una scossa elettrica.

QUANDO INSTALLATE IL MONITOR SUL PC

Assicuratevi che il PC sia robusto abbastanza per sostenere il peso del monitor.

OSSERVAZIONE 24/7

Questo prodotto non è specificatamente studiato per un utilizzo 24/7. (il tempo di utilizzo raccomandato è 12 ore/giorno)

ALTRO

RACCOMANDAZIONI ERGONOMICHE

Per evitare affaticamento alla vista non utilizzare il monitor in presenza di uno sfondo luminoso oppure in un ambiente buio. Per un ottimo confort il monitor dovrebbe rimanere appena sotto il vostro centro occhi e circa 40-60cm lontano dagli occhi. Sono raccomandati 10 minuti di pausa ogni ora per evitare problemi alla vista.

NOTA SPECIALI SUL MONITOR LCD

I seguenti casi sono da ritenersi normali e non indicano una problematica al monitor LCD.

NOTA

- Quando accendete il monitor l'immagine potrebbe non corrispondere all'area visiva a causa del computer in uso. In questo caso regolate la corretta posizione d'immagine.
- Si può riscontrare una luminosità irregolare a seconda del motivo dell'immagine in uso.
- Grazie alla natura dell'LCD una retroimmagine delle schermate precedenti può rimanere impressa quando l'immagine è visualizzata per molto tempo. In questo caso un ripristino avviene modificando l'immagine o scollegando l'alimentazione per alcune ore.

SERVIZIO CLIENTI

NOTA

- Se dovete restituire l'unità per assistenza e l'imballo originale risulta essere manomesso o mancante, contattate il Vs. Rivenditore o il centro assistenza iiyama.

PULIZIA

ATTENZIONE

- Se rovesciate del liquido sul monitor durante la pulizia staccate immediatamente l'alimentazione e contattate il Vs. Rivenditore o il centro assistenza iiyama.

PRECAUZIONI

- Per ragioni di sicurezza spegnete il monitor e staccate l'alimentazione prima di pulire.

NOTA

- Non graffiare lo schermo con oggetti rigidi ed abrasivi.
- Non usare mai uno dei seguenti solventi. Questi potrebbero causare danni all'involucro ed allo schermo:
Paste abrasive Cera Solventi acidi o alcalini
- L'involucro a contatto per lungo tempo con elementi di plastica o gomma potrebbe degenerarsi o perdere la sua colorazione.

INVOLUCRO Pulire con un panno umido di un detergente non aggressivo quindi asciugare con un panno asciutto.

TOUCH SCREEN

E' raccomandabile effettuare una pulizia periodica con un panno morbido asciutto. Non usare carta perchè potrebbe danneggiare lo touch screen.

PRIMA DI UTILIZZARE IL MONITOR

CARATTERISTICHE

- ◆ Supporta risoluzioni fino a 1920 × 1080
- ◆ Alto Contrasto 1000:1 (Tipico)
Luminosità 450cd/m² (Tipico), 385cd/m² (senza Touch)
- ◆ Blue Light Reducer
- ◆ Digital Character Smoothing
- ◆ Altoparlanti Stereo
2 × 2W Altoparlanti Stereo
- ◆ Funzione standby
- ◆ VESA Mounting Standard (100mm×100mm) Compliant
- ◆ Conforme allo standard IP54 (solo parte anteriore)
- ◆ Foro per blocco di sicurezza
- ◆ 10pt touch

■ Ambiente Touch Windows 7/8/8,1/10/11

Le operazioni tattili di base possono essere eseguite sotto Windows 7/8/8,1/10/11.

Tuttavia, vi informiamo, che la piena funzionalità touch-screen e le normali prestazioni operative non sono garantite.

NOTE SPECIALI SUL PANNELLO TOUCH

Danni permanenti si possono verificare se oggetti taglienti, acuminati o pezzi metallici vengono utilizzati per attivare la funzione Touch. Questo potrebbe invalidare la garanzia residua. Si consiglia di utilizzare una stilo in plastica (punta R0,8 o superiori) o un dito.

COSTRUZIONE DEL PRODOTTO

PRECAUZIONI

Questo prodotto non è stato progettato per essere utilizzato in ambiente ad alta temperatura. Se il prodotto viene posto in un armadio all'esterno, è necessario predisporre opportune ventole di raffreddamento e ventilazione per mantenere la temperatura di esercizio nel range operativo del prodotto.

CONTROLLARE IL CONTENUTO DELL'IMBALLO

I seguenti accessori sono inclusi nell'imballo. Controllate che siano tutti presenti. Se qualcosa risulta mancante o danneggiato contattate per favore il Vs. Rivenditore o il centro assistenza iiyama.

- Adattatore CA (Corrente Alternata)*¹
- Cavo di alimentazione*¹
- Cavo HDMI
- Cavo USB
- Collo di supporto con una vite*²
- Base del supporto con una vite*²
- Cacciavite*²
- Copricavi
- Viti per Copertura cavi (2 Pz)
- Safety Guide
- Quick Start Guide

PRECAUZIONI

- *¹ 1. Il rating del cavo di alimentazione incluso in 120V è di 10A/125V. Se state usando un alimentatore con un rating più alto dovete usare un cavo con rating 10A/250V. La garanzia non risponde per problemi causati dall'utilizzo di un cavo non fornito dal produttore.
2. L'adattatore CA presenta le specifiche indicate nella tabella seguente.
3. Deve essere usato un cavo di alimentazione maggiore p uguale a H05VVf, 3G, 0,75mm².
- *² Accessori pe ProLite T1633MSC.

Specifiche dell'adattatore CA

Modello	ADPC1245
Fabbricante	TPV Electronics (Fujian) Co., Ltd. Rongqiao Economic and Technological Development Zone, Fuqing City, Fujian Province, P.R.China
Tensione di ingresso	100-240VAC
Frequenza di ingresso AC	50-60Hz
Tensione di uscita	12,0V
Corrente di uscita	3,75A
Potenza di uscita	45,0W
Efficienza attiva media (230V/50Hz)	89,4% minimo
Efficienza a basso carico (10%) (230V/50Hz)	87,2% minimo
Consumo di energia a vuoto (230V/50Hz)	0,09W massimo

INSTALLAZIONE

PRECAUZIONI

- Prima di installare verificate che il muro, il soffitto o braccio del desktop sia sufficientemente robusto per sostenere il peso del monitor e delle staffe di fissaggio.

< MONTAGGIO A MURO >

PRECAUZIONI

Quando si utilizza il montaggio a parete, verificare gli spessori della fase di montaggio. Serrare le viti M4 (4 pezzi) verificando la lunghezza "L" di 8mm per fissare il monitor. Una vite più lunga può provocare scosse elettriche o danni per il rischio di venire a contatto con parti elettriche all'interno del monitor.

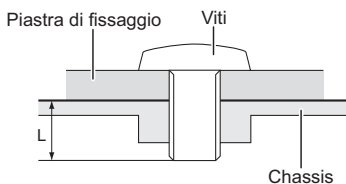

< ROTAZIONE DELLO SCHERMO >

Disegnato per essere compatibile in uso orizzontale.

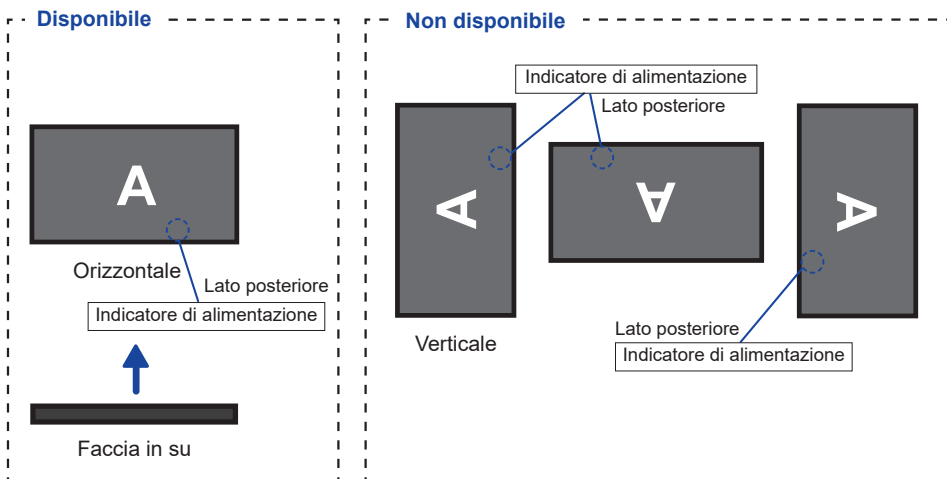

PRECAUZIONI

- Mettere il monitor su una superficie stabile. Il monitor può causare lesioni o danni se cade.
- Non far subire forti impatti al monitor. Può causare danni.
- Scollegare il monitor prima della rimozione o installazione per evitare scosse elettriche o danni.

<Installazione>

- ① Mettere un pezzo di panno morbido sul tavolo per evitare che il monitor si graffi. Posizionare il monitor su un tavolo con la parte anteriore rivolta verso il basso.
- ② Trattenete il monitor e spingete il Collo di supporto fino. Assicuratelo usando le viti e il cacciavite in dotazione.

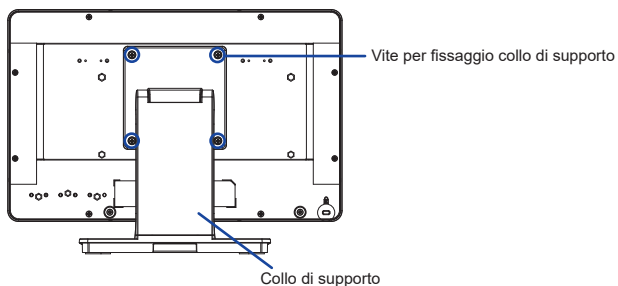

- ③ Usare le viti a serraggio manuale per assicurare la Base del supporto sulla Collo di supporto.

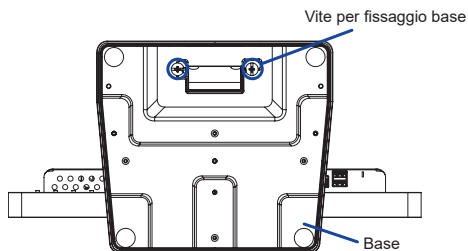

<Rimozione>

- ① Mettere un pezzo di panno morbido sul tavolo per evitare che il monitor si graffi. Posizionare il monitor su un tavolo con la parte anteriore rivolta verso il basso.
- ② Allentare la "Vite a serraggio manuale" per rimuovere la Base del supporto dal Collo di supporto.
- ③ Allentare le viti con il cacciavite in dotazione per rimuovere il Collo di supporto dalla monitor.

CONTROLLO E CONNESSIONI

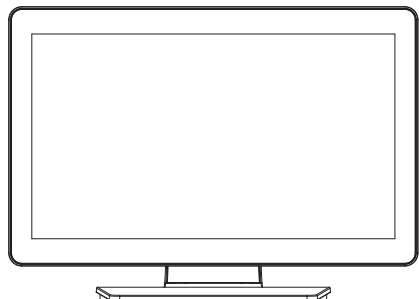

<Davanti>

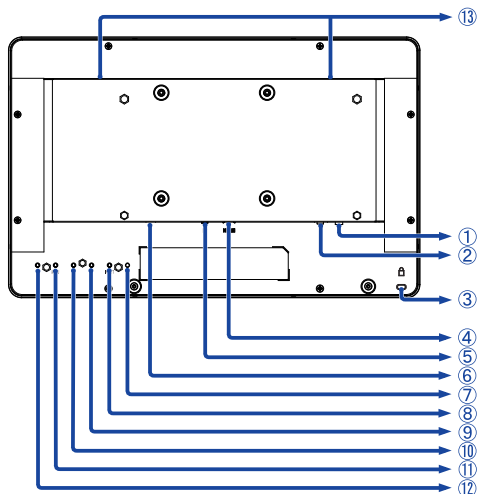

<Indietro>

① Connettore USB Downstream (USB: 5V, 500mA)

② Connettore USB Upstream (USB)

③ Foro per blocco di sicurezza

NOTA È possibile fissare una serratura di sicurezza e per evitare che il monitor venga rimosso senza la vostra autorizzazione.

④ HDMI Connector (HDMI)

⑤ DisplayPort Connector (DP)

⑥ Connettore per adattatore CA (--- : Corrente diretta) (DC-IN)

⑦ Indicatore di alimentazione

NOTA Verde: Funzionamento normale
Arancio: Modalità standby

⑧ Tasto Ingresso (INPUT) *¹

⑨ Tasto - / Volume (-) *¹

⑩ Tasto + / Volume (+) *¹

⑪ Tasto Menu (MENU)

⑫ Tasto accensione (⏻)

⑬ Altoparlanti

*¹ È possibile saltare le voci di menu e visualizzare una schermata di impostazione delle opzioni direttamente.

*² Con supporto: ProLite T1633MSC, Senza supporto: ProLite TF1633MSC

COLLEGARE IL VOSTRO MONITOR

- ① Assicuratevi che sia il computer che il monitor siano spenti.
- ② Connettere il computer al monitor con apposito cavo di segnale video.
- ③ Connettere il computer al monitor con un cavo o USB.
- ④ Collegare il cavo HDMI al monitor e all'attrezzatura AV quando si utilizza una attrezzatura AV compatibile con la connessione HDMI.
- ⑤ Collegare l'Adattatore CA al monitor, quindi il cavo di alimentazione all'Adattatore CA e quindi alla presa elettrica.
- ⑥ Accendere il monitor ed il computer.

NOTA

- Si prega di confermare che il sistema di distribuzione nell'installazione dell'edificio deve fornire l'interruttore automatico da 120/240V, 20A (massimo).
- Il cavo segnale video usato per connettere il monitor al computer può variare a seconda del computer usato. Una connessione errata può causare seri problemi ad entrambi gli apparecchi. Il cavo fornito con il monitor si riferisce ad una connessione standard. Se è richiesta una connessione speciale contattate il Vs. rivenditore o iiyama.
- Assicuratevi di stringere le viti di fissaggio manuali per ogni cavo di segnale.
- Apparecchiature di classe I tipo A devono essere alla terra.
- La presa deve essere posizionata vicino all'apparecchio e deve essere facilmente accessibile.

[Esempio di connessione]

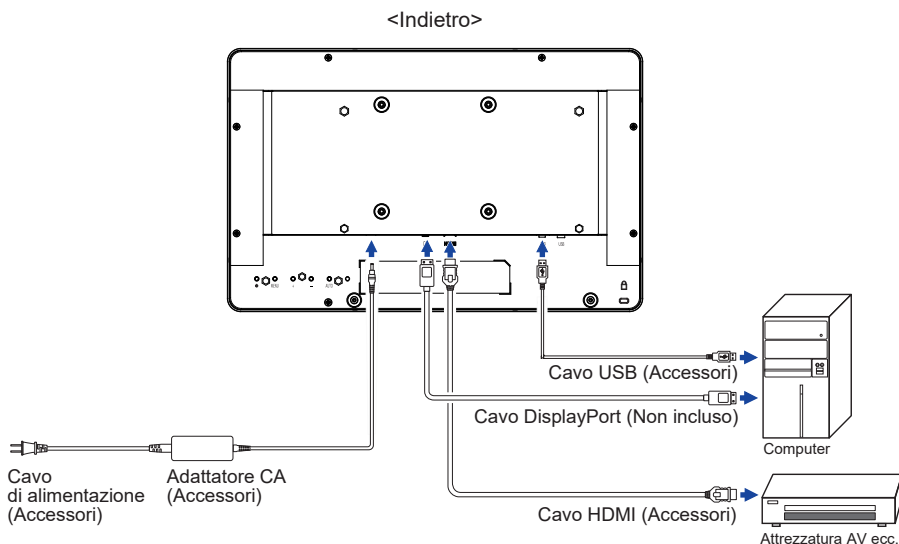

MONTAGGIO DEL COPRICAVI : ProLite T1633MSC

Mettere un pezzo di panno morbido sul tavolo per evitare che il monitor si graffi. Posizionare il monitor su un tavolo con la parte anteriore rivolta verso il basso.

- ① Come mostrato nella Fase 1, collega i cavi e inseriscili attraverso il foro cavi.

Fase1

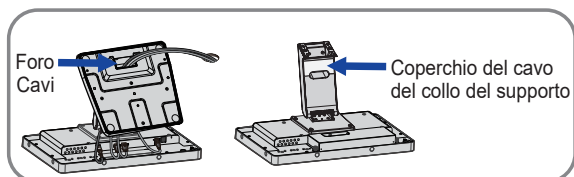

- ② Come mostrato nella Fase 2, posizionare il copricavi e fissarlo saldamente con le viti a mano.

Fase2

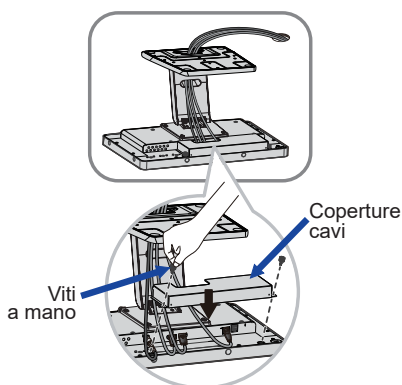

REGOLAZIONE DELL'ANGOLO DI VISUALE : ProLite T1633MSC / ProLite TF1633MSC

- Per una visualizzazione ottimale si consiglia di esaminare l'intera superficie del monitor.
- Mantenere il supporto in modo che il monitor non cada quando si modifica l'angolo del monitor.
- È possibile regolare l'angolo fino a 90° verso l'alto, 5° verso il basso.

- NOTA**
- Non toccare lo schermo LCD quando si modifica l'altezza o l'angolo. Si possono causare danni o rompere il display a cristalli liquidi.
 - Particolare attenzione è richiesta per non schiacciare le dita o le mani quando si modifica l'altezza o l'angolo di inclinazione.
 - Senza supporto: ProLite TF1633MSC

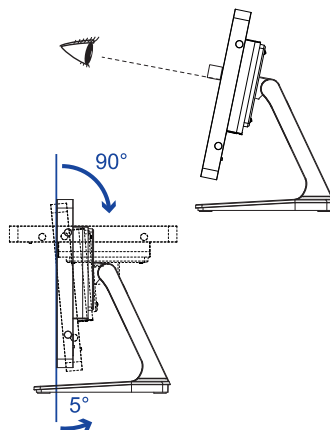

SETTAGGI COMPUTER

- Segnali di frequenza
Cambiare le frequenze desiderate come da pagina 24: FREQUENZE CONFORMI.
- Procedura per accendere
Accendere il monitor a quindi il computer.
- Modalità di tocco
Dita e stilo conduttiva

NOTA Se volete usare una stilo, utilizzatene una dal diametro di 8 mm. Altrimenti non è garantito il funzionamento.

- Touch supporta i sistemi operativi

	Mouse	Digitizer	Gestures* ¹
Windows8/8.1/10/11	○	○	○
Mac OS/OS X	×	×	×
Linux	×	×	×
Android	×	×	×
Funzioni	Click Trascinamento Doppio-click	Funzione Mouse Destro-click Flick Visual feedback	Funzioni Mouse & Digitizer Premere & toccare, Rotazione, Zoom-in/out

Le versioni OS non elencate non sono supportate.

○ : Supportato × : Non Supportato

*¹ I movimenti possono essere supportati dai programmi applicativi.

■ Impostazioni touch di ingresso in modalità doppio schermo

① Collegare prima il monitor principale al computer.

Imposta il pannello di controllo > Hardware e suono > Impostazioni Tablet PC > Display > Imposta.

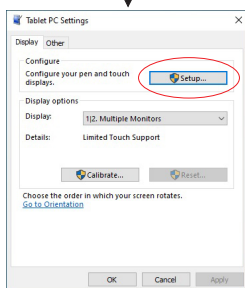
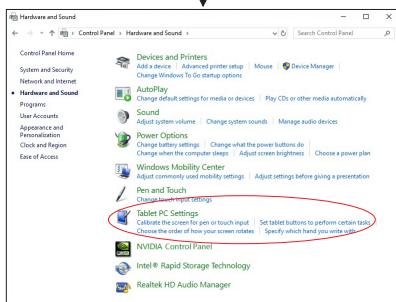
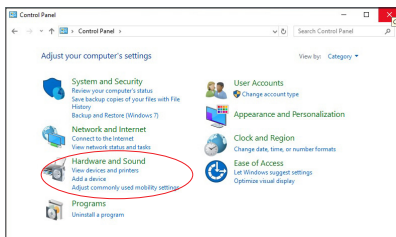

Sullo schermo apparirà il seguente messaggio. Si prega di seguire le istruzioni.

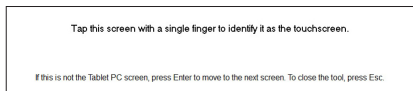

② Dopo aver impostato ①, collegare un secondo monitor ed eseguire l'impostazione come in ①.

NOTA I monitor vengono riconosciuti come display doppio e non è possibile eseguire l'operazione touch su due monitor contemporaneamente.

È possibile eseguire l'operazione touch solo su uno dei monitor.

UTILIZZO DEL MONITOR

Per un'immagine ottimale il tuo monitor iiyama è stato presettato dal fabbricante con le opzioni mostrate a pag. 24 Potete regolare l'immagine seguendo le operazioni mostrate di seguito.

- ① **Premete il pulsante MENU per avviare la funzione OSD. Ci sono ulteriori sotto Menu attivabili tramite i pulsanti + / -.**

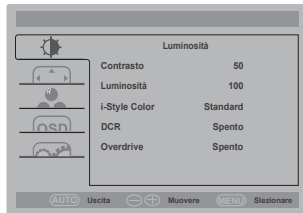

- ② **Selezionare il sotto Menu che volete operare. Premere il pulsante MENU per aprire la pagina. Quindi usare i pulsanti + / - per selezionare.**
- ③ **Premere nuovamente il pulsante MENU. Usate i pulsanti + / - per le appropriate regolazioni e settaggi.**
- ④ **Premere il pulsante INPUT per abbandonare il menù. I settaggi effettuati verranno automaticamente salvati.**

Per esempio, per settare il posizionamento in verticale, selezionare Menù dallo Configurazione Immagine. Premere il pulsante MENU quindi selezionare "Posizione Verticale" tramite i pulsanti + / -.

Premere nuovamente il pulsante MENU. Quindi, utilizzare il pulsanti + / - per modificare la posizione verticale. Il posizionamento in verticale dello schermo si modificherà durante l'operazione.



Una volta premuto il pulsante INPUT tutte le modifiche verranno salvate.















NOTA

- Quando le operazioni vengono interrotte durante la regolazione, il menu OSD scompare quando il periodo di tempo impostato per il Timeout viene superato. Inoltre, il pulsante INPUT può essere usato per il ritorno al menu precedente e disattivare la modalità On Screen Display.
- Tutte le modifiche vengono salvate automaticamente quando si abbandona il menù OSD. Evitare di sconnettere l'alimentazione durante l'uso del Menù.
- Correzioni della Posizione di immagine, segnale di Orologio e Fase sono salvate per ogni sincronizzazione. Ad eccezione di queste regolazioni, tutte le altre regolazioni hanno solo un'impostazione che si applica a tutti i tempi del segnale.

REGOLAZIONE CONTENUTI MENU

 **Luminosità**
Luminance



Regolazioni	Problemi / Opzioni	Pulsanti da premere
Contrasto Contrast	Troppo debole Troppo intenso	     
Luminosità * ¹ Brightness	Troppo scuro Troppo chiaro	   
i-Style Color * ² i-Style Color	Standard Standard	Per configurazione generale e settaggi monitor di base.
	Testo Text	Per la modifica del testo e la visualizzazione in un ambiente di elaborazione testi.
	Internet Internet	Per ambiente Internet
	Gioco Game	Per ambiente di gioco PC.
	Filmati Movie	Per filmati.
DCR Adv. Contrast	Sports Sport	Per ambiente Sport.
	Spento Off	Rapporto di contrasto
	Acceso On	Maggiore rapporto di contrasto
NOTA DCR regola la luminosità contrasto secondo l'immagine e migliorare il rapporto di contrasto durante la riproduzione. Contrasto, Luminosità, Eco, i-Style Color o Blue Light Reducer non possono essere regolate e selezionate mentre DCR è attivo.		
Overdrive * ³ Overdrive	Spento Off / 1 / 2 / 3 / 4 / 5 Migliorerà il tempo di risposta del livello di grigio del pannello LCD. Un livello superiore si traduce in un tempo di risposta più veloce.	   





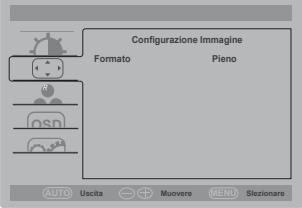

*¹ Regolare la luminosità quando state usando il monitor in una stanza scura e ritenete lo schermo troppo luminoso. La regolazione Luminosità È disabilitata quando Eco è attivata.

*² i-Style Color non possono essere regolate e selezionate mentre Aiduttore Luce Blu è attivo.

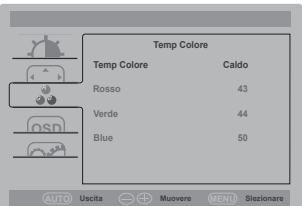
*³ Quando Overdrive è attivato, possono essere causati alcuni accenni di ritenzione di immagine.

 Configurazione Immagine Image Setup			
Regolazioni	Problemi / Opzioni		Pulsanti da premere
Formato * Aspect Ratio	Pieno Full	Espansione display	
	Aspect Aspect	Espansione aspetto display	

* Abilitato quando la risoluzione è 1680x1050 o inferiore.

 Temp Colore * Color Temp.				
Regolazioni	Problemi / Opzioni		Pulsanti da premere	
Temp Colore Color Temp.	Freddo Cool			
	Normale Normal			
	Caldo Warm			
	Utente User	Rosso Red	Troppo debole	 
		Verde Green	Troppo forte	 
	Blue Blue			

* Temp Colore non possono essere regolate e selezionate mentre Aiduttore Luce Blu è attivo.

OSD Config. OSD OSD Setup



Regolazioni	Problemi / Opzioni	Pulsanti da premere		
Posizione Orizzontale H. Position	OSD troppo a sinistra OSD troppo a destra	 		
Posizione Verticale V. Position	OSD troppo basso OSD troppo alto	 		
Tempo limite Timeout	Puoi settare il display OSD per una durata compresa tra i 5 e i 100 secondi.	 		
Lingua Language	English	Inglese	Italiano	Italiano
	Français	Francese	Čeština	Ceco
	Español	Spagnolo	Nederlands	Olandese
	Português	Portoghese	Polski	Polacco
	Русский	Russo	日本語	Giapponese
	Deutsch	Tedesco		
Tocco per ripristino Touch Wake Up	Spento Off	Tocco per ripristino è spento.		
	Acceso On	Touch e Hub USB rimangono funzionanti anche con display in stand by.		

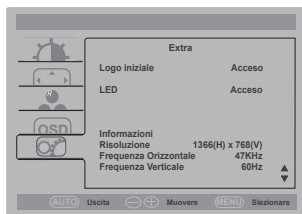
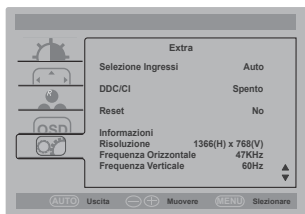

Regolazioni	Problemi / Opzioni	
Selezione Ingressi Input Select Diretto	Auto	Selezionare il segnale in ingresso automaticamente.
	VGA	Seleziona ingresso VGA.
	HDMI	Seleziona ingresso HDMI.
	DP	Seleziona ingresso DisplayPort.
DDC/CI DDC/CI	Spento Off	DDC/CI è spento.
	Acceso On	DDC/CI è acceso.
Reset Reset	Si Yes	Preimpostato in fabbrica ripristino dei dati.
	No No	Tornare al Menu.
Logo apertura Opening Logo	Spento Off	iiyama logo non mostrato quando il monitor è acceso.
	Acceso On	iiyama logo mostrato quando il monitor è acceso.
LED LED	Spento Off	L'indicatore di alimentazione è spento.
	Acceso On	L'indicatore di alimentazione è acceso.
NOTA Disattivare l'LED quando si è infastiditi dalla luce.		
Volume Volume Diretto	Troppo tenue	
	Troppo forte	
Informazioni Information	Visualizza le informazioni riguardanti il segnale di ingresso proveniente dalla scheda grafica del computer. NOTA Vedere la scheda grafica guida utente per ulteriori informazioni sulla modifica della risoluzione e refresh.	

Diretto

È possibile saltare le voci di menu e visualizzare una schermata di impostazione delle opzioni direttamente mediante il seguente pulsante operazioni.

- Selezione Ingressi: Premere il pulsante INPUT quando il Menu non viene visualizzato.
- Volume: Premere il tasto + / - quando il Menu non viene visualizzato.

Diretto

È possibile saltare le voci di menu e visualizzare una schermata di impostazione delle opzioni o una scala di regolazione direttamente mediante il seguente pulsante operazioni.

- Eco * : Premere e tenere premuto il tasto – per 3 secondi quando il Menu non viene visualizzato.
Spento : Normale
Modo1 : Luminosità di retroilluminazione ridotta.
Modo2 : Luminosità di retroilluminazione ridotta più di 1.
Modo3 : Luminosità di retroilluminazione ridotta più di 2.

* La regolazione Eco È disabilitata quando i-Style Color o DCR è attivata.

- Aiduttore Luce Blu * : Premere e tenere premuto il tasto + per 3 secondi quando il Menu non viene visualizzato.
Spento : Normale
Modo1 : Luce Blu ridotta.
Modo2 : Luce Blu ridotta più che Modalità1.
Modo3 : Luce Blu ridotta più che Modalità2.

* La regolazione Aiduttore Luce Blu È disabilitata quando i-Style Color è attivata.

- Lock Modo:

<OSD>

Tenere premuto il pulsante MENU mentre accendete il monitor, questa operazione blocca/sblocca la funzione OSD.

<Power / OSD>

Premendo e tenendo premuto il pulsante MENU per 10 secondi quando Menu non viene visualizzato, si blocca/sblocca la funzione Pulsante accensione e OSD.

FUNZIONE STANDBY

Questo prodotto è dotato della funzione di standby. Quando è attivato, automaticamente riduce il consumo di potenza non necessario del monitor quando il computer non è in uso.

La funzione standby, comprese tutte le impostazioni del timer è configurato dal sistema operativo. Controllare il manuale del sistema operativo per informazioni su come questo può essere configurato.

■ Modalità Standby

Quando il segnale video dal computer è spento, il monitor entra in modalità standby che riduce il consumo di potenza inferiore a 0,5W(1,5W)*. Lo schermo diventa scuro e l'indicatore di alimentazione diventa arancione. Dalla modalità standby, l'immagine riappare in alcuni secondi quando si toccano la tastiera o il mouse.

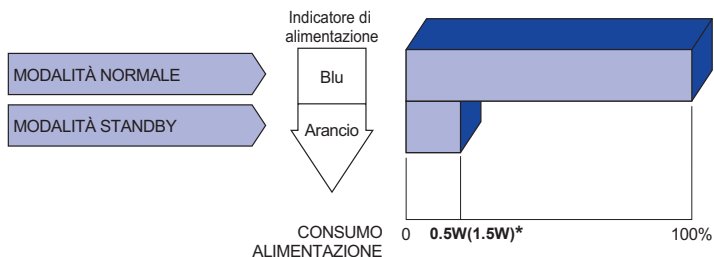

* 0,5W : Quando i dispositivi USB non sono collegati.

1,5W : Quando i dispositivi USB sono collegati.

RISOLUZIONE DEI PROBLEMI

Se il monitor smette di funzionare correttamente, verificate i seguenti punti per una possibile soluzione.

1. Eseguite i settaggi descritti nella sezione UTILIZZO DEL MONITOR a seconda del problema riscontrato. Se il monitor non mostra alcuna immagine saltate al punto 2.
2. Verificate i seguenti punti se non trovate opportuna soluzione nella sezione UTILIZZO DEL MONITOR o se il problema persiste.
3. Se incontrate un problema non descritto a seguire o che non potete risolvere, contattate il VS. Rivenditore o un centro assistenza iiyama.

Problemi

Check

- | | |
|---|---|
| ① L'immagine non appare.
(Indicatore di alimentazione non si accende.)

(Indicatore di alimentazione è verde.)

(Indicatore di alimentazione è arancione.) | <input type="checkbox"/> Il Adattatore CA sia saldamente inserito nell'connettore.
<input type="checkbox"/> Il cavo di alimentazione è nella presa di Adattatore CA.
<input type="checkbox"/> Il cavo di alimentazione è nella presa.
<input type="checkbox"/> L'alimentazione è accesa.
<input type="checkbox"/> La presa di corrente funziona. Per favore verificate con un altro equipaggiamento.

<input type="checkbox"/> Se il salva schermo bianco è attivo, toccare la tastiera o il mouse.
<input type="checkbox"/> Aumentare il contrasto e/o la luminosità.
<input type="checkbox"/> Il computer è acceso.
<input type="checkbox"/> Il cavo di segnale è correttamente connesso.
<input type="checkbox"/> Il segnale di sincronizzazione del computer è compreso nelle specifiche del monitor

<input type="checkbox"/> Se il monitor è nella modalità standby, toccare la tastiera o il mouse.
<input type="checkbox"/> Il computer è acceso.
<input type="checkbox"/> Il cavo di segnale è correttamente connesso.
<input type="checkbox"/> Il segnale di sincronizzazione del computer è compreso nelle specifiche del monitor |
| ② lo schermo non è sincronizzato. | <input type="checkbox"/> Il cavo di segnale è correttamente connesso.
<input type="checkbox"/> Il segnale di sincronizzazione del computer è compreso nelle specifiche del monitor. |
| ③ lo schermo non è centrato. | <input type="checkbox"/> Il segnale di sincronizzazione del computer è compreso nelle specifiche del monitor. |
| ④ lo schermo è troppo chiaro o troppo scuro. | <input type="checkbox"/> Il livello di uscita video del computer è compreso nelle specifiche del monitor. |
| ⑤ lo schermo trema. | <input type="checkbox"/> Il voltaggio di alimentazione è compreso nelle specifiche del monitor.
<input type="checkbox"/> Il segnale di sincronizzazione del computer è compreso nelle specifiche del monitor. |
| ⑥ Il touch non funziona. | <input type="checkbox"/> Il cavo USB è correttamente inserito nella presa.
<input type="checkbox"/> Il driver del Touch screen è installato. |
| ⑦ Il touch non è allineato. | <input type="checkbox"/> Le calibrazione è stata eseguita correttamente. |

INFORMAZIONI SUL RICICLAGGIO

Per il rispetto dell'ambiente per favore non disperdete il monitor.
Visitate il nostro sito: <https://iiyama.com> per il riciclaggio.

APPENDICE

SPECIFICHE : ProLite T1633MSC-B1

Touch Screen	Tecnologia	Capacitivo proiettato 10pt touch
	Trasmissione luce	85%
	Sistema Comunicazione	USB serial
Dimensione categoria		15,6"
Pannello LCD	Tecnologia Pannello	IPS (In-Plane-Switching)
	Dimensione	Diagonale: 15,6" (39,5cm)
	Pixel pitch	0,179mm H × 0,179mm V
	Luminosità	450cd/m ² (Tipici), 385cd/m ² (con pannello Touch), 155cd/m ² (Predefinito / Risparmio energetico)
	Ratio di Contrasto	1000 : 1 (Tipici)
	Angolo visibile	Orizzontale : 178 gradi, Verticale: 178 gradi (Tipici)
	Tempo Risposta	5ms (Grigio a grigio, per Overdrive)
Colori Display		Approx.16,7M
Frequenza Sync		Orizzontale: 30,0-68,0kHz, Verticale: 60Hz
Risoluzione Nativa		1920 × 1080, 2,1 MegaPixels
Massima risoluzione supportata		1920 × 1080 60Hz
Connettori Ingresso		HDMI, DisplayPort
USB Standard		USB2,0 (DC5V, 500mA)
Segnali Ingresso Video		HDMI, DisplayPort
Altoparlanti		2W × 2 (Stereo)
Dimensione massima dello schermo		344,2mm L × 193,6mm A / 13,6" L × 7,6" A
Sorgente Alimentazione		12VDC, 3,75A
AC Adapter (Accessori)		Ingresso: 100-240VAC, 50-60Hz
Consumo di alimentazione* ¹		12W Tipici, 8W (Predefinito / Risparmio energetico), Modalità standby: 0,5W(1,5W) massimo* ³ , Modalità spenta: 0,3W massimo
Dimensioni / Peso netto		389,0 × 284,0 × 200,0mm / 15,3 × 11,2 × 7,9" (L×A×P) 3,4kg / 7,5lbs (Escluso Adattatore CA)
Angolo di inclinazione		Verso l'alto: 90 gradi, verso il basso: 5 gradi
Considerazioni ambientali		Esercizio: Temperatura 0 a 40°C / 32 a 104°F Umidità 20 a 80% (No condensa) Deposito: Temperatura -20 a 60°C / -4 a 140°F Umidità 10 a 90% (No condensa)
Approvals		CE, UKCA, TÜV-Bauart, EAC, IP54* ²

NOTA *¹ Quando i dispositivi USB non sono collegati.

*² Conforme allo standard IP54 : solo parte anteriore

*³ 0,5W : Quando i dispositivi USB non sono collegati.

1,5W : Quando i dispositivi USB sono collegati.

SPECIFICHE : ProLite TF1633MSC-B1

Touch Screen	Tecnologia	Capacitivo proiettato 10pt touch
	Trasmissione luce	85%
	Sistema Comunicazione	USB serial
Dimensione categoria		15,6"
Pannello LCD	Tecnologia Pannello	IPS (In-Plane-Switching)
	Dimensione	Diagonale: 15,6" (39,5cm)
	Pixel pitch	0,179mm H × 0,179mm V
	Luminosità	450cd/m ² (Tipici), 385cd/m ² (con pannello Touch), 155cd/m ² (Predefinito / Risparmio energetico)
	Ratio di Contrasto	1000 : 1 (Tipici)
	Angolo visibile	Orizzontale : 178 gradi, Verticale: 178 gradi (Tipici)
	Tempo Risposta	5ms (Grigio a grigio, per Overdrive)
Colori Display		Approx.16,7M
Frequenza Sync		Orizzontale: 30,0-68,0kHz, Verticale: 60Hz
Risoluzione Nativa		1920 × 1080, 2,1 MegaPixels
Massima risoluzione supportata		1920 × 1080 60Hz
Connettori Ingresso		HDMI, DisplayPort
USB Standard		USB2,0 (DC5V, 500mA)
Segnali Ingresso Video		HDMI, DisplayPort
Altoparlanti		2W × 2 (Stereo)
Dimensione massima dello schermo		344,2mm L × 193,6mm A / 13,6" L × 7,6" A
Sorgente Alimentazione		12VDC, 3,75A
AC Adapter (Accessori)		Ingresso: 100-240VAC, 50-60Hz
Consumo di alimentazione* ¹		12W Tipici, 8W (Predefinito / Risparmio energetico), Modalità standby: 0,5W(1,5W) massimo* ³ , Modalità spenta: 0,3W massimo
Dimensioni / Peso netto		389,0 × 246,5 × 45,5mm / 15,3 × 9,7 × 1,8" (L×A×P) 2,0kg / 4,4lbs (Escluso Adattatore CA)
Angolo utilizzabile		Verso l'alto: 90 gradi, verso il basso: 5 gradi
Considerazioni ambientali		Esercizio: Temperatura 0 a 40°C / 32 a 104°F Umidità 20 a 80% (No condensa) Deposito: Temperatura -20 a 60°C / -4 a 140°F Umidità 10 a 90% (No condensa)
Approvals		CE, UKCA, TÜV-Bauart, EAC, IP54* ²

NOTA

*¹ Quando i dispositivi USB non sono collegati.

*² Conforme allo standard IP54 : solo parte anteriore

*³ 0,5W : Quando i dispositivi USB non sono collegati.

1,5W : Quando i dispositivi USB sono collegati.

DIMENSIONI : ProLite T1633MSC

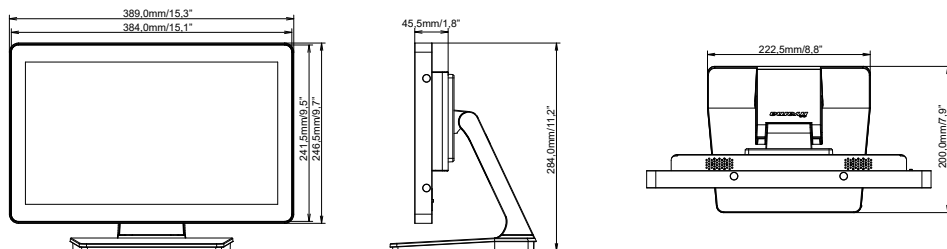

DIMENSIONI : ProLite TF1633MSC

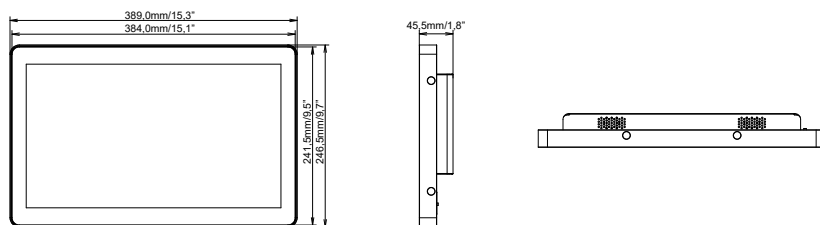

FREQUENZE CONFORMI

Modalità video	Frequenza orizzontale	Frequenza verticale	Dot Clock
640 × 480	31,469kHz	59,940Hz	25,175MHz
800 × 600	37,879kHz	60,317Hz	40,000MHz
1024 × 768	56,476kHz	70,069Hz	75,000MHz
1280 × 1024	63,981kHz	60,020Hz	108,000MHz
1680 × 1050	65,290kHz	60,000Hz	146,250MHz
1920 × 1080	67,500kHz	60,000Hz	148,500MHz