

MODE D'EMPLOI

Pro Lite

Touch Computer

FRANÇAIS

Pro Lite T2234AS

Merci d'avoir choisi le Ordinateur tactile iiyama. Ce petit manuel contient toutes les informations nécessaires à l'utilisation du Ordinateur tactile. Prière de le lire attentivement avant d'allumer le Ordinateur tactile. Conserver ce manuel pour toute référence ultérieure.

DECLARATION DE CONFORMITE AU MARQUAGE CE

Ce l'ordinateur tactile est conforme aux spécifications des directives CE/UE 2014/30/UE, aux directives EMC, les basses tensions 2014/35/UE et directives RoHS 2011/65/UE.

ATTENTION

Ce produit est de type 'A'. Dans le cadre d'une utilisation dans un environnement domestique, ce produit peut créer des interférences. Il est conseillé à l'utilisateur de prendre les mesures nécessaires.

IYYAMA CORPORATION: Wijkemeerstraat 8, 2131 HA Hoofddorp, The Netherlands

Modèle No. : PL2234A

Ce produit doit être alimenté par une alimentation homologuée ITE répertoriée UL, avec une sortie +12Vdc, 4A minimum (conforme à la norme LPS) avec une température ambiante recommandée par le fabricant inférieure à 40°C et une altitude inférieure à 3048m.

-
- Nous nous réservons le droit de modifier les caractéristiques de nos produits sans préavis.
 - Toutes les marques de fabrique utilisées dans ce mode d'emploi appartiennent à leurs propriétaires respectifs.

TABLE DES MATIERES

POUR VOTRE SECURITE.....	1
CONSIGNES DE SECURITE.....	1
REMARQUES SUR LES ECRANS A CRISTAUX LIQUIDES (LCD)...	3
SERVICE CLIENT.....	3
ENTRETIEN.....	3
AVANT D'UTILISER LE ORDINATEUR TACTILE.....	4
FONCTIONS.....	4
VÉRIFICATION DU CONTENU DE L'EMBALLAGE.....	4
MONTAGE MURAL.....	5
ÉQUIPEMENT INTÉGRÉ.....	5
REMARQUES SPECIALES SUR LES DALLES TACTILES.....	5
COMMANDES ET CONNECTEURS.....	6
CONNEXION DE VOTRE ORDINATEUR TACTILE.....	7
AJUSTEMENT DEL'ANGLE DE VISION.....	9
UTILISATION DU ORDINATEUR TACTILE.....	10
DEPANNAGE.....	12
INFORMATIONS DE RECYCLAGE.....	12
ANNEXE.....	13
CARACTÉRISTIQUES TECHNIQUES : ProLite T2234AS-B1 B..	13
DIMENSIONS.....	14



Nous recommandons le recyclage des produits usagés. Contacter votre revendeur ou le support iiyama. Des informations sur le recyclages sont disponibles sur le site Internet : <http://www.iiyama.com>.

POUR VOTRE SECURITE

CONSIGNES DE SECURITE

AVERTISSEMENT

MISE HORS TENSION DU ORDINATEUR TACTILE EN CAS DE FONCTIONNEMENT ANORMAL

En cas de phénomène anormal tel que de la fumée, des bruits étranges ou de la vapeur, débranchez le Ordinateur tactile et contactez immédiatement votre revendeur ou le service technique iiyama. Tout autre utilisation peut être dangereuse et peut engendrer un incendie ou un choc électrique.

NE JAMAIS OUVRIR LE BOITIER

Ce Ordinateur tactile contient des circuits haute-tension. La dépose du boîtier peut vous exposer à des risques d'incendie ou de chocs électriques.

NE PAS INTRODUIRE D'OBJETS DANS LE ORDINATEUR TACTILE

N'insérez pas d'objets solides ou liquides tel que de l'eau à l'intérieur du Ordinateur tactile. En cas d'accident, débranchez votre Ordinateur tactile immédiatement et contactez votre revendeur ou le service technique iiyama. L'utilisation du Ordinateur tactile avec un objet logé à l'intérieur peut engendrer un incendie, un choc électrique ou des dommages.

INSTALLER LE ORDINATEUR TACTILE SUR UNE SURFACE PLANE ET STABLE

Le Ordinateur tactile peut blesser quelqu'un s'il tombe ou s'il est lancé.

NE PAS UTILISER SON ORDINATEUR TACTILE PRES DE L'EAU

N'utilisez pas le Ordinateur tactile à proximité d'un point d'eau pour éviter les éclaboussures, ou si de l'eau a été répandue dessus cela peut engendrer un incendie ou un choc électrique.

UTILISER LA TENSION SECTEUR SPECIFIEE

Assurez-vous que le Ordinateur tactile fonctionne à la tension d'alimentation secteur spécifiée. L'utilisation d'une tension incorrecte occasionnera un mal fonctionnement et peut engendrer un incendie ou un choc électrique.

UTILISATION DE L'ADAPTATEUR SECTEUR ET DE SES ACCESSOIRES

Lorsque vous utilisez un adaptateur secteur non fourni en standard, cela peut générer de la fumée car le voltage ou la polarité serait différente du modèle initial.

NE PAS DEMONTER L'ADAPTATEUR SECTEUR

Démonter l'adaptateur secteur peut vous exposer à un incendie ou bien un choc électrique.

PROTECTION DES CABLES

Ne pas tirer ou plier l'adaptateur secteur, le câble secteur, et le câble vidéo. Ne pas placer le Ordinateur tactile ou tout autre objet lourd, sur les câbles. En cas de dommage, les câbles peuvent entraîner un incendie ou un choc électrique.

CONDITIONS CLIMATIQUES DEFAVORABLES

Il est conseillé de ne pas utiliser le Ordinateur tactile pendant un orage violent en raison des coupures répétées de courant pouvant entraîner des malfunctions. Il est également conseillé de ne pas toucher à la prise électrique dans ces conditions car elles peuvent engendrer des chocs électriques.

ATTENTION

INSTALLATION

Pour prévenir les risques d'incendie, de chocs électriques ou de dommages, installez votre Ordinateur tactile à l'abri de variations brutales de températures et évitez les endroits humides, poussiéreux ou enfumés. Vous devrez également éviter d'exposer votre Ordinateur tactile directement au soleil ou tout autre source lumineuse.

NE PAS PLACER LE ORDINATEUR TACTILE DANS UNE POSITION DANGEREUSE

Le Ordinateur tactile peut basculer et causer des blessures s'il n'est pas convenablement installé. Vous devez également vous assurer de ne pas placer d'objets lourds sur le Ordinateur tactile, et qu'aucun câble ne soient accessibles à des enfants qui pourraient les tirer et se blesser avec.

MAINTENIR UNE BONNE VENTILATION

Le Ordinateur tactile est équipé de fentes de ventilation. Veuillez à ne pas couvrir les fentes ou placer un objet trop proche afin d'éviter tout risque d'incendie. Pour assurer une circulation d'air suffisante, installer le Ordinateur tactile à 10 cm environ du mur. En enlevant le pied, les slots de ventilation à l'arrière du Ordinateur tactile peuvent se bloquer. Ceci peut entraîner une surchauffe et provoquer un feu ou des dommages. Assurez-vous de bien laisser assez de ventilation en enlevant le pied. L'utilisation du Ordinateur tactile lorsque celui-ci est posé sur sa partie avant, arrière ou retourné ou bien sur un tapis ou un matériau mou peut également entraîner des dommages.

DECONNECTEZ LES CABLES LORSQUE VOUS DEPLACEZ LE ORDINATEUR TACTILE

Avant de déplacer le Ordinateur tactile, désactivez le commutateur de mise sous tension, débranchez le Ordinateur tactile et assurez-vous que le câble vidéo est déconnecté. Si vous ne le déconnectez pas, cela peut engendrer un incendie et un choc électrique.

DEBRANCHEZ LE ORDINATEUR TACTILE

Afin d'éviter les accidents, nous vous recommandons de débrancher votre Ordinateur tactile s'il n'est pas utilisé pendant une longue période.

TOUJOURS DEBRANCHER LE ORDINATEUR TACTILE EN TIRANT SUR LA PRISE

Pour déconnecter l'adaptateur secteur, le câble secteur ou le câble vidéo, tirez toujours par la prise. Ne jamais tirer par le câble, lui-même, car cela peut entraîner un incendie ou un choc électrique.

NE TOUCHEZ PAS LA PRISE AVEC DES MAINS HUMIDES

Si vous tirez ou insérez la prise avec des mains humides, vous risquez un choc électrique.

FAITES ATTENTION À VOS MAINS ET VOS DOIGTS !

Attention la prudence est recommandée quand vous ajustez l'angle de vision à ne pas vous coincer les doigts.

REMARQUE POUR UN USAGE 24/7

Ce produit n'est pas spécifiquement conçu pour une utilisation 24/7 dans n'importe quel environnement.

AVIS DE BATTERIE ATTENTION

Le produit a une batterie au lithium intégrée.

Risque d'explosion si la batterie est remplacée par un type incorrect.

Si vous devez remplacer la batterie, contactez votre revendeur ou le centre de service iiyama.

AUTRES

RECOMMANDATIONS D'USAGE

Pour prévenir toute fatigue visuelle, n'utilisez pas le Ordinateur tactile à contre-jour ou dans une pièce sombre. Pour un confort et une vision optimum, positionnez l'écran juste au dessous du niveau des yeux et à une distance de 40 à 60 cm (16 à 24 pouces). En cas d'utilisation prolongée du Ordinateur tactile, il est recommandé de respecter une pause de 10 minutes par heure car la lecture continue de l'écran peut entraîner une fatigue de l'oeil.

REMARQUES SUR LES ECRANS A CRISTAUX LIQUIDES (LCD)

Les symptômes suivants n'indiquent pas qu'il y a un problème, c'est normal:

- NOTEZ**
- La luminosité peut être légèrement inégale selon la configuration de bureau utilisée.
 - En raison de la nature de l'écran LCD, une image rémanente de la précédente vue peut subsister après un nouvel affichage, si la même image a été affichée pendant des heures. Dans ce cas, l'affichage est rétabli lentement en changeant d'image ou en éteignant l'écran pendant des heures.

SERVICE CLIENT

- NOTEZ**
- Si vous devez retourner votre matériel et que vous ne possédez plus votre emballage d'origine, merci de contacter votre revendeur ou le service après-vente d'Iiyama pour conseil ou pour remplacer l'emballage.

ENTRETIEN

- AVERTISSEMENT**
- Si vous renversez n'importe quel objet solide ou liquide tel que de l'eau à l'intérieur du Ordinateur tactile, débranchez immédiatement le câble d'alimentation et contactez votre revendeur ou le service technique Iiyama.

- NOTEZ**
- Pour protéger la surface de l'écran tactile, ne pas gratter ou frotter l'écran avec un objet dur.
 - Ne jamais utiliser de solvants suivants. Ceux-ci peuvent endommager le boîtier et la surface de l'écran tactile :
Nettoyant abrasif, cire, solvant.
 - Le contact du boîtier avec un produit en caoutchouc ou en plastique pendant longtemps peut dégrader ou écailler sa peinture.

BOITIER Eliminer les tâches à l'aide d'un chiffon légèrement humide et d'un détergent doux, puis essuyer le boîtier à l'aide d'un chiffon sec et propre.

ECRAN TACTILE La surface de l'écran tactile peut être nettoyée avec un chiffon doux et propre, humidifié avec un nettoyant doux pour laver les vitres ou avec un mélange d'eau et d'IPA (alcool isopropylique) dans la proportion 50/50. Ne pas utiliser de produit acide ou à base d'alkaline pour nettoyer la surface (ou l'écran).

AVANT D'UTILISER LE ORDINATEUR TACTILE

FONCTIONS

- ◆ Résolutions prises en charge jusqu'à 1920 × 1080
- ◆ Contraste élevé 1000:1 (Typique) / Luminosité 350cd/m² (Typique) :
- ◆ Lissage numérique des caractères
- ◆ Configuration automatique
- ◆ Haut-parleurs stéréo
2 haut-parleurs stéréo 2 W
- ◆ Prend en charge Android OS
- ◆ Conforme au standard de montage VESA (100 mm x 100 mm)
- ◆ Conforme au standard de IP65 (Seulement la face avant)
- ◆ Finition anti-empreintes digitales

FRANÇAIS

VÉRIFICATION DU CONTENU DE L'EMBALLAGE

Les accessoires suivants sont inclus dans votre emballage. Vérifiez qu'ils sont inclus avec le Ordinateur tactile. En cas d'élément absent ou endommagé, veuillez contacter votre revendeur local iiyama ou le bureau régional iiyama.

- Câble d'alimentation*
- Boîtier externe d'alimentation électrique*
- Vis (M3x6mm)
- Pièces d'option
- Guide de sécurité
- Guide de démarrage rapide

ATTENTION

- * 1. La puissance nominale du câble fourni est de 10A/125V. En cas d'utilisation à une tension supérieure, utiliser un câble d'alimentation ayant une puissance nominale de 10A/250V.
Cependant, Toutes garanties seront exclu pour tous problèmes ou dommages causés par un Câble d'alimentation non fournis par IIYAMA.
2. Alimentation électrique externe
Nom et type de boîtier externe d'alimentation électrique :
ADP-50YH B (DELTA ELECTRONICS, INC.)
SOY-1200500-327 (Shenzhen SOY Technology Co., Ltd.)
3. Un câble d'alimentation supérieur ou égal à la Norme H05VVVF, 3G, 0,75 mm² doit être utilisé.

MONTAGE MURAL

AVERTISSEMENT

Quand vous faites du montage mural, tenant compte de l'épaisseur de la base de montage, serrez les vis M4 (4 pièces) dont la longueur « L » est de 5,5 mm pour fixer le moniteur. Si vous utilisez une vis de taille supérieure, un choc ou un dommage électrique peut se produire car il peut toucher certaines pièces électriques à l'intérieur du Ordinateur tactile.

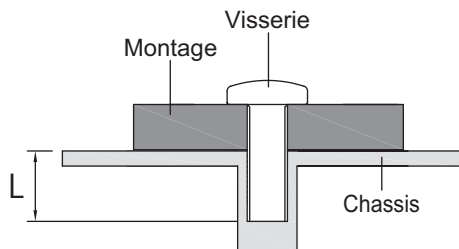

ÉQUIPEMENT INTÉGRÉ

AVERTISSEMENT

Ce produit n'a pas été conçu pour être utilisé dans un environnement à haute température.

Si le produit est placé dans un boîtier externe, vous devez assurer une ventilation suffisante pour maintenir la température adéquate à la spécification du produit.

REMARQUES SPECIALES SUR LES DALLES TACTILES

ATTENTION

Des dégâts permanents peuvent apparaître si vous utilisez des objets métalliques, pointus ou aiguisés, pour activer la zone tactile.

Ceci entraînera un refus systématique de prise sous garantie.

Nous recommandons d'utiliser un stylet en plastique (bout d' un diamètre supérieur ou égal à 0,8 mm) ou bien directement avec son doigt.

COMMANDES ET CONNECTEURS

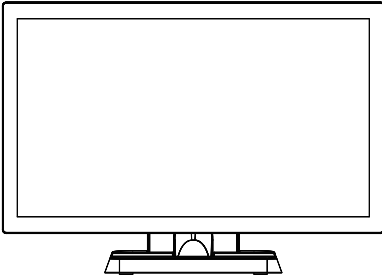

<Façade>

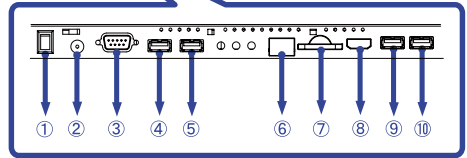
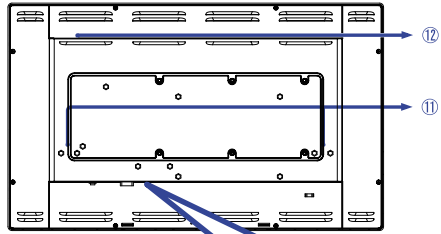

<Arrière>

- ① Commutateur d'alimentation (I (ON) / O (OFF))
- ② Connecteur pour boîtier alimentation (⎓ : Courant continu), (DC)
- ③ Connecteur de RS232C
- ④ Connecteur USB (USB)
- ⑤ Connecteur USB (USB)
- ⑥ Connecteur de RJ45
- ⑦ Slot pour SD
- ⑧ Connecteur sortie HDMI (HDMI)
- ⑨ Connecteur USB (USB 5V, 500mA pour OTG)
- ⑩ Connecteur USB (USB 5V, 500mA)
- ⑪ Haut-parleurs
- ⑫ Port option

CONNEXION DE VOTRE ORDINATEUR TACTILE

- ① Assurez-vous que l'ordinateur tactile sont éteints.
- ② Branchez le câble d'alimentation au boîtier d'alimentation externe. Connectez le tout à votre ordinateur tactile, puis à votre prise électrique.
- ③ Allumez votre ordinateur tactile.

NOTEZ

- Veuillez confirmer que le système de distribution dans l'installation du bâtiment doit fournir le disjoncteur de 120/240 V, 20 A (maximum).
- Le matériel connectable de Type A doit être connecté à la Prise de Terre.
- La prise doit être installée à proximité de l'équipement avec une accessibilité facile.
- La configuration initiale du système d'exploitation prend environ 5 à 10 minutes.
- Pour configurer le système d'exploitation Android pour l'ordinateur tactile, allumez-le et suivez les instructions à l'écran.

[Exemple de connexion]

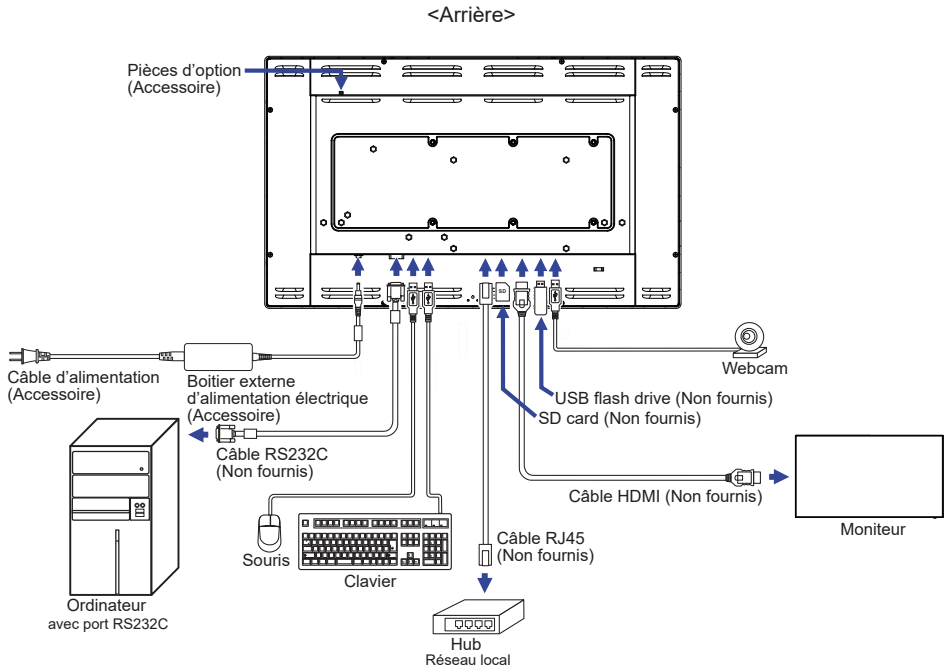

[Montage et démontage du Cache-câble]

Placez d'abord un morceau de tissu doux sur la table pour éviter que le Ordinateur tactile soit rayé.
Placez le Ordinateur tactile à plat sur la table, face vers le bas.

< Démontage >

- ① Placez le pied en position, comme indiqué dans l'étape 1.
- ② Retirez le capot cache-câbles, comme décrit dans l'étape 2.

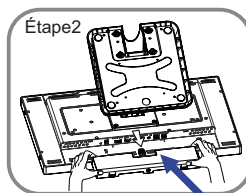
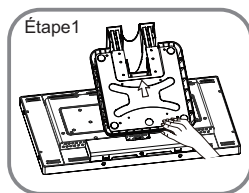

Cache-câble

< Installation >

- ① Comme indiqué dans l'étape 3, connectez les câbles and faites les passer au travers des trous spécifiquement découpés.
- ② Comme indiqué à l'étape 4, placez le capot cache-câble et fixez fermement avec les vis.

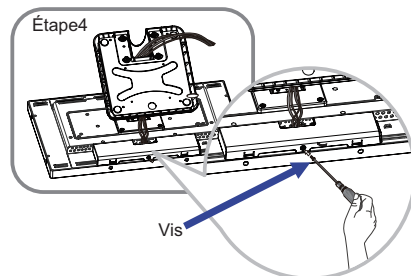
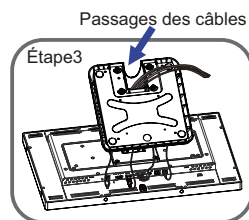

[Rassemblez les câble]

Passez les câbles à travers le passage des câbles pour les regrouper.

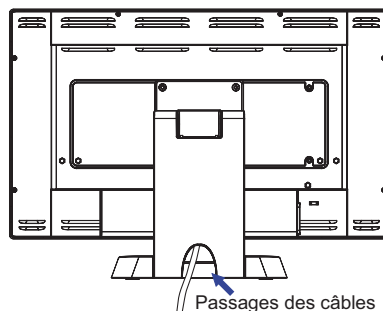

AJUSTEMENT DEL'ANGLE DE VISION

- Pour une visualisation optimale, il est recommandé de regarder le Ordinateur tactile bien en face.
- Tenez le socle pour ne pas renverser le Ordinateur tactile lorsque vous modifiez son orientation.
- Vous pouvez régler l'angle du Ordinateur tactile jusqu'à 95 degrés vers le haut et 25 degrés vers le bas.

NOTEZ

- Ne pas toucher l'écran d'affichage au changement d'angle. Cela pourrait endommager ou casser l'écran.
- Une attention particulière est requise afin de ne pas vous coincer un doigt ou une main lors du changement d'angle.

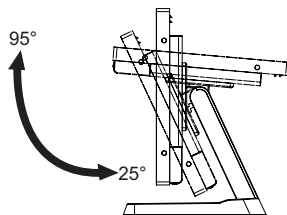
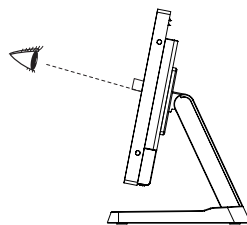

UTILISATION DU ORDINATEUR TACTILE

L'écran d'accueil s'affiche lorsque l'ordinateur tactile est allumé.

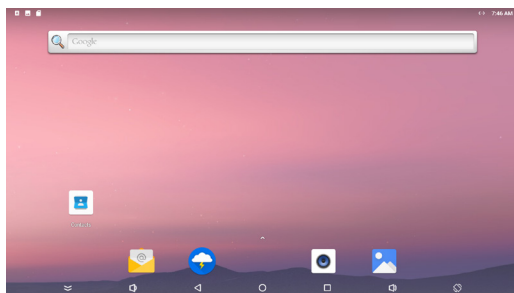

FRANÇAIS

<Icônes de la barre système>

⏪ : Masque la barre système de l'interface actuellement affichée et l'affiche en mode plein écran.

⏴ : Revenir à la sortie et à la page précédente.

○ : Revenir à l'écran d'accueil.

□ : Afficher une liste des applications récemment utilisées.

🔊 : Augmenter le volume

🔇 : Baisser le volume







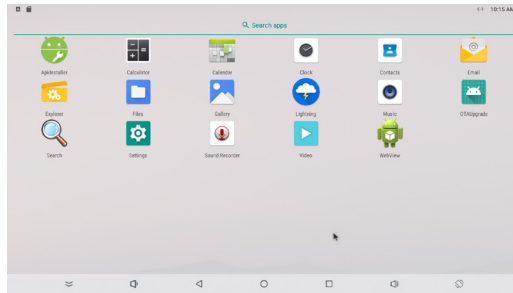









🔄 : L'écran pivote.

L'écran pivote de 90° dans le sens des aiguilles d'une montre chaque fois que vous cliquez sur l'icône.

⏶ : Afficher toutes les applications.



<Applications>

-  : Installer ou désinstaller l'application.
-  : Calculatrice
-  : Calendrier
-  : Horloge et alarme
-  : Gérer les informations de contact.
-  : Gérer les e-mails.
-  : Gérer les fichiers.
-  : Gérer les fichiers.
-  : Voir les albums photo.
-  : Accéder aux pages web.
-  : Lire des fichiers audio.
-  : Mettre à jour le système en ligne.
-  : Moteur de recherche
-  : Préférences Système
-  : Enregistreur
-  : Lire des fichiers vidéo.
-  : Accéder aux pages web.

DEPANNAGE

En cas de dysfonctionnement du Ordinateur tactile, procéder dans l'ordre aux contrôles suivants.

1. Effectuer les réglages décrits à la section UTILISATION DU ORDINATEUR TACTILE en fonction du problème rencontré. Si le Ordinateur tactile n'affiche pas d'image, allez à l'étape 2.
2. Se reporter aux tableaux suivants si l'on ne trouve pas la fonction de réglage correspondante à la section UTILISATION DU ORDINATEUR TACTILE ou si le problème persiste.
3. Si vous recontrez un problème qui n'est pas décrit dans les tableaux ou qui ne peut pas être corrigé en utilisant les tableaux, cessez d'utiliser le Ordinateur tactile et contactez votre revendeur ou le service technique iiyama pour plus d'assistance.

Problème

Contrôle

- | | |
|--------------------------------------|---|
| ① L'image n'apparaît pas. | <input type="checkbox"/> Le boîtier d'alimentation est fermement tenu à son connecteur.
<input type="checkbox"/> Le câble d'alimentation est fermement branché dans l'emplacement du boîtier d'alimentation.
<input type="checkbox"/> Le câble d'alimentation est-il correctement branché ?
<input type="checkbox"/> L'interrupteur marche-arrêt est-il sur ON ?
<input type="checkbox"/> Vérifier à l'aide d'un autre appareil que la prise secteur fonctionne.
<input type="checkbox"/> Les broches des connecteurs ne sont ni tordues ni cassées. |
| ② L'écran tremble. | <input type="checkbox"/> La tension d'alimentation est-elle dans la plage de valeurs du Ordinateur tactile ? |
| ③ Pas de son. | <input type="checkbox"/> Augmentez le volume.
<input type="checkbox"/> Le Muet est OFF. |
| ④ L'écran tactile ne fonctionne pas. | <input type="checkbox"/> Il faut environ 15 secondes ou plus pour activer la fonction d'écran tactile P-CAP après la mise hors tension et sous tension. Il s'agit d'un fonctionnement normal. Veuillez patienter pendant un certain temps. |

INFORMATIONS DE RECYCLAGE

Pour une meilleure protection de l'environnement svp ne disposez pas votre Ordinateur tactile. Veuillez visiter notre site Web : www.iiyama.com pour la réutilisation de Ordinateur tactile.

ANNEXE

Design et spécifications techniques peuvent être sujets à modifications, sans préavis.

CARACTÉRISTIQUES TECHNIQUES : ProLite T2234AS-B1 B

Ecran Tactile	Système d'affichage	Technologie capacitive projetée 10pt Tactile
	La transmission de la lumière	87%
	Dûreté	7H
	Epaisseur	2,5mm
	Finition de surface	Revêtement anti-empreintes digitales
Catégorie de taille		22"
Panneau LCD	La technologie des panneaux	IPS
	Taille	Diagonale : 21,5" (54,6cm)
	Taille du point	0,247 mm H × 0,247 mm V
	Luminosité	350cd/m ² (Typique), 305cd/m ² (Avec Ecran tactile)
	Rapport de contraste	1000 : 1 (Typique: Avec Ecran tactile)
	Angle de vue	Horizontal: 178 degrés, Vertical: 178 degrés (Typique)
	Temps de réponse	>8ms (Gris au Gris)
Couleurs affichées		Environ 16,7 millions
CPU		Rockchip RK3288, Quad-core Cortex-A17 up to 1,8GHz
GPU		Mali-T760 MP4
Stockage		16GB eMMC
Mémoire		2GB DDR3
Graphiques		LVDS × 1 Résolution: 1920 × 1080 P-60
Résolution maximale		1920 × 1080, 2,1 Mégapixel
Port IO externe		SD × 1, LAN × 1, HDMI(sortie) × 1, RS232C(sortie) × 1, USB2.0 × 3, USB2.0(pour OGT) × 1, Port option × 1
Version OS		Android 8.1 sans GMS
Haut-parleurs		2W × 2 (haut-parleurs stéréo)
Taille d'écran maximale		476,0 mm L × 267,7 mm H / 18,7" L × 10,5" H
Alimentation		12VDC, 4A
Boîtier externe d'alimentation électrique (Accessoire)		Entrée : 100-240 VAC, 50/60Hz ou 50-60Hz
Puissance absorbée* ¹		25W typique, Mode éteint: 0,5W maximum
Dimensions / Poids net		517,5 × 368,5 × 253,5mm / 20,4 × 14,5 × 10,0 " (L×H×P) 6,6kg / 14,5lbs (Adaptateur secteur non compris)
Angle d'inclinaison		Haut : 95 degrés, Bas : 25 degrés
Conditions de fonctionnement		Utilisation : Température 0 à 40°C / 32 à 104°F Humidité 20 à 80% (sans condensation) Stockage : Température -20 à 60°C / -4 à 140°F Humidité 10 à 90% (sans condensation)
Homologation		CE, UKCA, cULus, CCC, EAC, IP65* ²

NOTEZ *¹ Lorsque les périphériques USB ne sont pas connectés.

*² Conforme au standard de IP65 : Seulement la face avant

DIMENSIONS

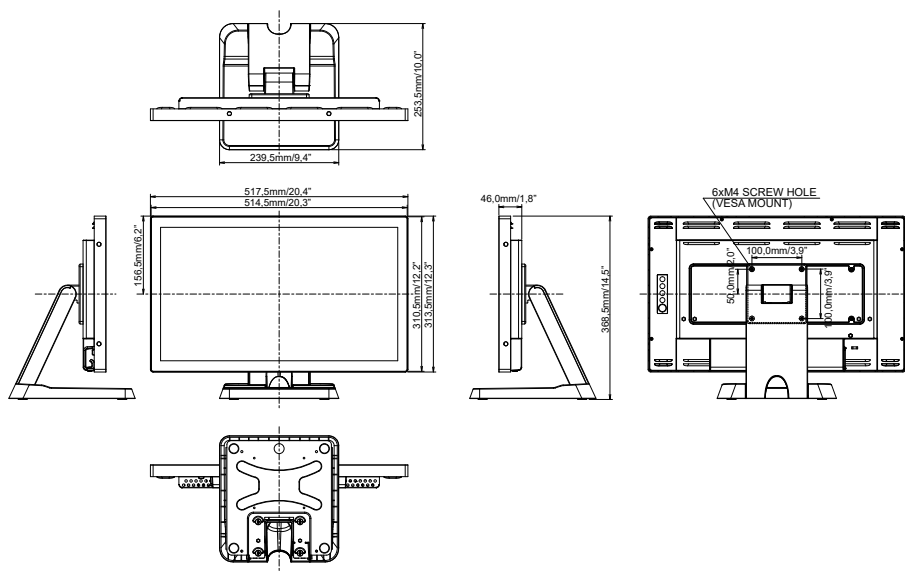

FRANÇAIS