

РУКОВОДСТВО ПОЛЬЗОВАТЕЛЯ

ProLite

LCD Monitor

ProLite XUB2797UHSNP

Модель: PL2797UH

Благодарим вас за выбор ЖК-монитора iiyama.

Советуем перед установкой и включением этого монитора внимательно прочитать это краткое, но обстоятельное руководство. Сохраните это руководство в надежном месте на случай, если в будущем вам понадобится что-либо уточнить.

РУССКИЙ

Аттестованный сетевой кабель должен быть использован вместе с этим монитором. Вы должны поступать совместно всем важным в вашей стране примечания касательно установки и/или требований по оборудованию. Аттестованный сетевой кабель не слабее обычного полихлорвиниловый гибкого шнура в соответствии с IEC 60227 (обозначение H05VV-F 3G 0,75 мм² или H05VVH2-F 3G 0,75 мм²) должен быть использован. Как альтернатива может быть использован гибкий шнур с синтетического каучука согласно IEC 60245 (обозначение H05RR-F 3G 0,75 мм²)

Этот монитор является офисным оборудованием.

Информация импортера: Марвел КТ

107061, Москва, пл. Преображенская, д. 8, этаж 27, пом. LXXXVI

Год производства: См. 7ое число ("X") серийного номера продукта.

(Серийный номер: xxxxxxXxxxxxx)

"X" это L-V. (L: 2020, M: 2021, N: 2022, P: 2023, Q: 2024, R: 2025, S: 2026,
T: 2027, U: 2028, V: 2029)

Тип монитора: ЖК-монитор

Модель: PL2797UH

Страна изготовления: КИТАЙ

Правила и условия транспортировки:

Транспортировка устройства допускается только в заводской упаковке, любым видом транспорта, без каких-либо ограничений по расстоянию.

Правила и условия реализации: Без ограничений

- Мы оставляем за собой право вносить изменения в технические характеристики без предварительного уведомления.
- Все торговые марки, используемые в руководстве пользователя, являются собственностью их владельцев.

СОДЕРЖАНИЕ

ИНСТРУКЦИИ ПО БЕЗОПАСНОСТИ	1
МЕРЫ ПРЕДОСТОРОЖНОСТИ	1
СПЕЦИАЛЬНЫЕ ПРИМЕЧАНИЯ ДЛЯ ЖК-МОНИТОРОВ	3
ОБСЛУЖИВАНИЕ ПОКУПАТЕЛЯ	3
ОЧИСТКА.....	3
ДО НАЧАЛА РАБОТЫ С МОНИТОРОМ	4
ХАРАКТЕРИСТИКИ	4
ПРИНАДЛЕЖНОСТИ.....	4
ИСПОЛЬЗОВАНИЕ РУКИ ИЛИ ПОДСТАВКИ	5
УСТАНОВКА И СНЯТИЕ ПОДСТАВКИ.....	7
ОРГАНЫ УПРАВЛЕНИЯ И РАЗЪЕМЫ	9
ПОДКЛЮЧЕНИЕ МОНИТОРА.....	10
ОТКЛЮЧЕНИЕ ВАШЕГО МОНИТОРА.....	12
УСТАНОВКА КОМПЬЮТЕРА.....	12
НАСТРОЙКА УГЛОВ ОБЗОРА И ВЫСОТЫ МОНИТОРА	12
РАБОТА С МОНИТОРОМ.....	13
СОДЕРЖАНИЕ МЕНЮ НАСТРОЕК.....	14
ФУНКЦИЯ ОЖИДАНИЯ.....	27
УСТРАНЕНИЕ НЕИСПРАВНОСТЕЙ.....	28
ИНФОРМАЦИЯ ОБ УТИЛИЗАЦИИ.....	29
ПРИЛОЖЕНИЕ.....	30
СПЕЦИФИКАЦИИ : ProLite XUB2797UHSNP-B1	30
РАЗМЕРЫ.....	31
ПОДДЕРЖ. РЕЖИМЫ СИНХРОНИЗАЦИИ	31

ИНСТРУКЦИИ ПО БЕЗОПАСНОСТИ

МЕРЫ ПРЕДОСТОРОЖНОСТИ

ВНИМАНИЕ !

ВЫКЛЮЧИТЕ МОНИТОР, ЕСЛИ ЧУВСТВУЕТЕ, ЧТО ОН НЕ В ПОРЯДКЕ

Если вы заметите какие-либо ненормальные явления, например, появление дыма, странные звуки или запахи, немедленно выключите монитор из сети и свяжитесь со своим дилером или сервисным центром iiuata. Дальнейшее использование монитора может быть опасным из-за возможного возгорания или поражения электротоком.

НИКОГДА НЕ СНИМАЙТЕ КОРПУС

Внутри монитора находятся цепи высокого напряжения. Снятие корпуса может привести к возгоранию или поражению электротоком.

НЕ ВСТАВЛЯЙТЕ НИКАКИЕ ПРЕДМЕТЫ В МОНИТОР

Не вставляйте никакие твердые предметы в монитор и не проливайте на него жидкости, например, воду. Если все таки нечто подобное произошло, немедленно выключите монитор из сети и свяжитесь со своим дилером или сервисным центром iiuata. Использование монитора с каким-то предметом внутри может привести к возгоранию, поражению электротоком или повреждению монитора.

УСТАНАВЛИВАЙТЕ МОНИТОР НА РОВНОЙ УСТОЙЧИВОЙ ПОВЕРХНОСТИ

При падении монитор может травмировать вас.

НЕ УСТАНАВЛИВАЙТЕ МОНИТОР ОКОЛО ВОДЫ

Не устанавливайте монитор в местах, где на него может пролиться вода или он может быть обрызган, т.к. это может привести к возгоранию или поражению электротоком.

ПОДКЛЮЧАЙТЕ МОНИТОР ТОЛЬКО К УСТАНОВЛЕННЫМ ИСТОЧНИКАМ ЭНЕРГИИ

Подключайте монитор только к установленным источникам энергии. Использование несоответствующего напряжения может вызвать нарушение нормальной работы и привести к возгоранию или поражению электротоком.

ЗАЩИТА КАБЕЛЕЙ

Не натягивайте и не изгибайте сетевой Кабель питания и сигнальный кабель. Не ставьте монитор или какой-нибудь другой тяжелый предмет на кабели. При повреждении кабели могут вызвать возгорание или поражение электротоком.

НЕБЛАГОПРИЯТНЫЕ ПОГОДНЫЕ УСЛОВИЯ

Рекомендуется не эксплуатировать монитор во время сильной грозы, поскольку продолжительные перерывы в энергоснабжении могут вызвать нарушение нормальной работы. Не рекомендуется дотрагиваться до кабельной вилки в таких условиях, т.к. это может привести к поражению электротоком.

ПРЕДУПРЕЖДЕНИЕ

МЕСТО УСТАНОВКИ

Не устанавливайте монитор в местах, где возможны внезапные скачки температуры, во влажных, запыленных, прокуренных помещениях, т.к. это может привести к возгоранию, поражению электротоком или повреждению монитора. Следует также избегать воздействия прямых солнечных лучей.

НЕ УСТАНАВЛИВАЙТЕ МОНИТОР В ОПАСНЫХ МЕСТАХ

При несоответствующем местоположении монитор может упасть и причинить травму. Не следует также ставить на монитор тяжелые предметы; все кабели должны быть проложены так, чтобы дети не могли потянуть за них и причинить себе травму.

ОБЕСПЕЧЬТЕ ХОРОШУЮ ВЕНТИЛЯЦИЮ

Вентиляционные отверстия защищают монитор от перегрева. Закрытие отверстий может вызвать возгорание. Для обеспечения циркуляции воздуха установите монитор на расстоянии как минимум 10 см (или 4 дюймов) от стен. При снятии наклонного крепления вентиляционные отверстия на задней стороне монитора могут быть заблокированы. Это может привести к перегреву монитора, возгоранию или повреждению. Удостоверьтесь в достаточной вентиляции при снятии подставки. Эксплуатация монитора на боку, задней стороне, вверх основанием, на ковре или мягком материале может привести к его повреждению.

ОТКЛЮЧАЙТЕ КАБЕЛИ, КОГДА ВЫ ПЕРЕМЕЩАЕТЕ МОНИТОР

Когда вы перемещаете монитор, выключите сетевой выключатель, выньте вилку из сетевой розетки и отключите сигнальные кабели. Если вы не отключите их, это может привести к возгоранию или поражению электротоком. Рекомендуется перемещать монитор вдвоем.

ОТКЛЮЧАЙТЕ МОНИТОР ОТ СЕТИ

Если монитор не используется в течение длительного времени, рекомендуется отключать его от сетевой розетки во избежание возможных неприятностей.

ПРИ ОТКЛЮЧЕНИИ ДЕРЖИТЕ ЗА ВИЛКУ

При отключении сетевого Кабеля или сигнального кабеля тяните за вилку или разъем. Никогда не тяните за кабель, это может привести к возгоранию или поражению электротоком.

НЕ ТРОГАЙТЕ РАЗЪЕМ МОКРЫМИ РУКАМИ

Включение или отключение вилки (разъема) мокрыми руками может привести к поражению электротоком.

ЕСЛИ ВЫ УСТАНАВЛИВАЕТЕ МОНИТОР НА КОМПЬЮТЕР

Убедитесь, что компьютер достаточно прочен, чтобы удерживать вес монитора, в противном случае, вы можете повредить компьютер.

ОСТОРОЖНО! НЕ ПРИЩЕМИТЕ РУКУ ИЛИ ПАЛЕЦ

- При изменении угла или высоты наклона монитора не оставляйте отпечатков пальцев на ЖК-экране.
- Повреждение рук или пальцев может возникнуть если достаточное внимание не было уделено при установке высоты монитора.

ЗАМЕЧАНИЕ КАСАТЕЛЬНО ИСПОЛЬЗОВАНИЯ 24/7

Этот продукт не предназначен для использования в режиме 24/7 при любых условиях.

ПРИМЕЧАНИЕ ДЛЯ ИСПОЛЬЗОВАНИЯ С НАСТОЛЬНЫМ

Этот продукт предназначен для использования с настольным, а не для использования в цифровых вывесках (электронных вывесках), таких как установка на потолке или на стене.

ПРОЧИЕ РЕКОМЕНДАЦИИ

ЭРГОНОМИЧЕСКИЕ

Для избежания усталости глаз, не работайте на мониторе с очень ярким фоном или в темной комнате. При работе с монитором в течение длительного времени рекомендуется делать десятиминутные перерывы после каждого часа работы. Для оптимально комфортных визуальных условий монитор должен находиться ниже уровня глаз и на расстоянии 40-60 см (16-24") от глаз.

СПЕЦИАЛЬНЫЕ ПРИМЕЧАНИЯ ДЛЯ ЖК-МОНИТОРОВ

Описанные ниже явления обычны для ЖК-мониторов и не говорят о какой-либо неисправности.

ПРИМЕЧАНИЕ

- Когда вы впервые включаете ЖК-монитор, то, в зависимости от типа компьютера, картинка может не уместиться в области отображения дисплея. В подобном случае придется подстроить расположение картинки, переместив ее в соответствующее положение.
- В зависимости от используемого вами шаблона рабочего стола, вы можете заметить на экране неоднородности яркости.
- Из-за физической природы фоновой подсветки, при первоначальном использовании экран может мерцать выключите питание и затем включите его снова – мерцание должно исчезнуть.

ОБСЛУЖИВАНИЕ ПОКУПАТЕЛЯ

ПРИМЕЧАНИЕ

- Если вы должны вернуть монитор для обслуживания, а оригинальная упаковка выброшена, просьба связаться с вашим дилером или сервисным центром iiyama для получения совета или замены упаковки.

ОЧИСТКА

ВНИМАНИЕ

- Если при очистке внутрь монитора попал какой-либо предмет или жидкость, например вода, немедленно отключите сетевой Кабель и свяжитесь с вашим дилером или сервисным центром iiyama.

ПРЕДУПРЕЖДЕНИЕ

- В целях безопасности выключите монитор и выньте сетевой Кабель из розетки перед очисткой монитора.

ПРИМЕЧАНИЕ

- Чтобы не повредить ЖК-панель, не царапайте и не протирайте экран твердым предметом.
- Никогда не применяйте ни один из нижеуказанных сильных растворителей. Они могут повредить корпус и ЖК-экран.
Разбавитель Бензин Распылительные средства
Кислотные или щелочные растворители Абразивные средства Воск
- Продолжительный контакт корпуса с любым изделием из резины или пластмассы может вызвать повреждения окраски корпуса.

КОРПУС

Пятна могут удаляться тканью, слегка смоченной мягким моющим средством. Затем корпус протирается мягкой сухой тканью.

ЖК-экран

Рекомендуется периодическая чистка мягкой сухой тканью. Не следует использовать бумажные салфетки и т.п., так как они могут повредить экран.

ДО НАЧАЛА РАБОТЫ С МОНИТОРОМ

ХАРАКТЕРИСТИКИ

- ◆ Поддерживает разрешение 3840 × 2160
- ◆ Высокая контрастность 1300:1 (Типичная), Функция ACR, Высокая яркость 350 кд/м² (Типичная), Короткое время отклика 4 мс (Серый к Серому)
- ◆ Мерцание бесплатно
- ◆ Редукция Синего Света
- ◆ Цифровое сглаживание шрифтов
- ◆ Разъемы USB Type-C / RJ45 / DP Out
- ◆ USB Power Delivery поддерживает до 96 Вт
- ◆ Стереодинамики 2 × 2 Вт
- ◆ Эргономичный дизайн: сертифицирован TCO
- ◆ Функция ожидания
- ◆ Совместимость с крепежным стандартом VESA (100 мм×100 мм)
- ◆ Отверстие для установки замка безопасности

ПРИНАДЛЕЖНОСТИ

Комплект поставки должен содержать следующие принадлежности. Убедитесь в их наличии. Если какая-либо из принадлежностей отсутствует или повреждена, обратитесь к дилеру или в региональное отделение iiyama.

- | | | |
|------------------------------|-----------------------------|----------------------|
| ■ Шнур питания * | ■ Кабель HDMI | ■ Кабель DisplayPort |
| ■ Кабель USB (Type-C-C) | ■ Кабель USB (Type-A-B) | ■ Пластины VESA |
| ■ Шея стойки | ■ Стойка-основание с винтом | ■ Отвертка |
| ■ Инструкция по безопасности | ■ Краткое руководство | |

ПРЕДУПРЕЖДЕНИЕ

* В случае возникновения проблем или повреждения из-за использования шнура питания, поставленного не компанией iiyama, все гарантии аннулируются.

Необходимо использовать кабель питания, соответствующий H05VVf, 3G, 0,75 мм².

ИСПОЛЬЗОВАНИЕ РУКИ ИЛИ ПОДСТАВКИ

ПРЕДУПРЕЖДЕНИЕ

- Этот продукт предназначен для использования с настольным, а не для использования в цифровых вывесках (электронных вывесках), таких как установка на потолке или на стене.
- Перед установкой убедитесь, что кронштейн дисплея или настольная подставка под кронштейн достаточно прочны, чтобы выдержать необходимый вес дисплея и крепления.
- Диапазон регулировки угла наклона панели : 5° до 23° назад и 5° вперед
- Этот продукт нельзя использовать, если экран монитора обращен вниз/вверх.

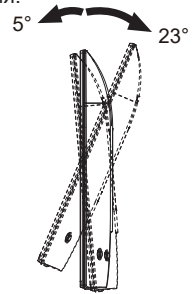

< ПОДСТАВКУ ДЛЯ ДИСПЛЕЯ ИЛИ НАСТОЛЬНУЮ ПОДСТАВКУ >

ПРЕДУПРЕЖДЕНИЕ

- При использовании с подставкой для дисплея или настольной подставкой, учитывая толщину монтажной площадки, затяните винты М4 (4 шт.), длина «L» которой составляет 10 мм, чтобы закрепить монитор. Использование винта длиннее может привести к электрошоку или повреждению монитора вследствие столкновения винта с электрическими компонентами внутри корпуса монитора.

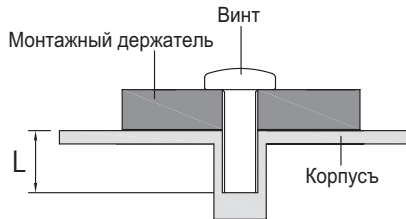

< ОРИЕНТАЦИЯ ЭКРАНА >

Монитор предназначен для использования как в пейзажном, так и в портретном режиме. Портретное отображение необходимо настроить с помощью настроек дисплея подключенного устройства.

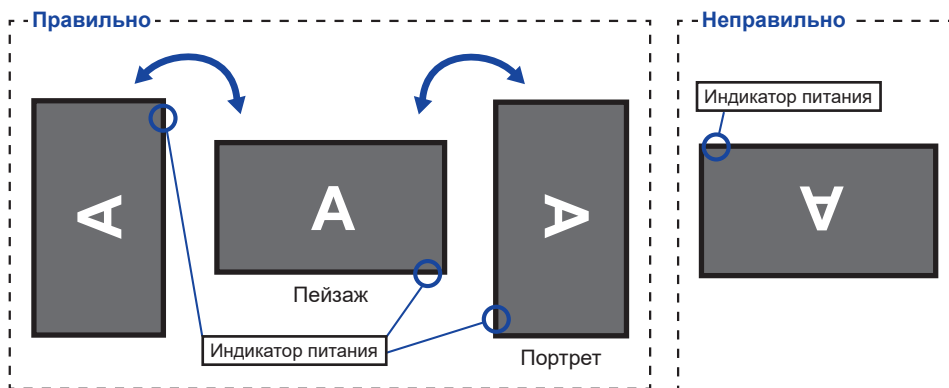

С Подставкой:

ПРИМЕЧАНИЕ

- Установите высоту монитора перед вращением панели.
- Попытка принудительного поворота панели без регулировки высоты подставки может привести к повреждению панели или подставки.

УСТАНОВКА И СНЯТИЕ ПОДСТАВКИ

ПРЕДУПРЕЖДЕНИЕ

- Разместите монитор на ровной поверхности. Падение монитора может привести к его повреждению или травме.
- Не применяйте грубую силу. Это может привести к повреждению монитора.
- Перед снятием или установкой подставки отключите монитор во избежание поражения электротоком и повреждения монитора.

<Установка>

- ① Прикрепите Шею стойки к Пластине VESA, а затем затяните «пальцевой винт» с прилагаемой отверткой чтобы закрепить их.

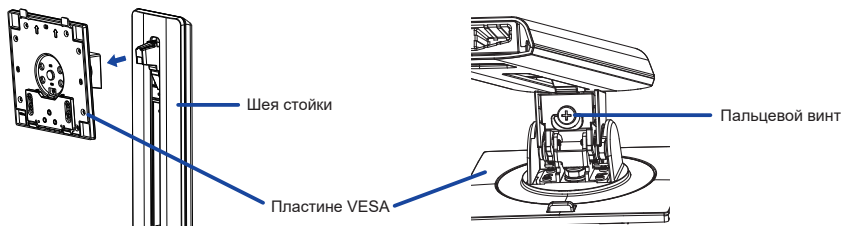

- ② Установите Шею стойки на Стойка-основание, а затем затяните «пальцевой винт», чтобы закрепить их.

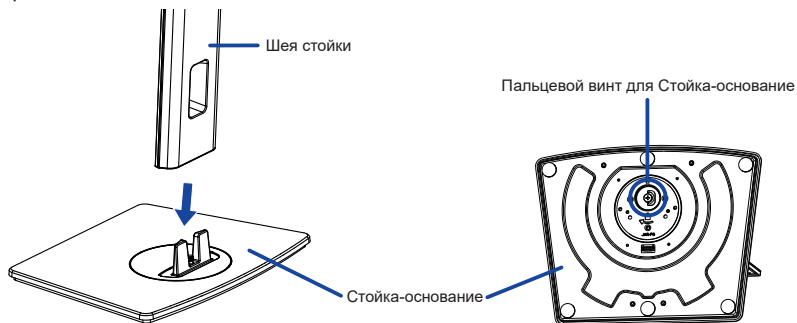

- ③ Постелите на стол мягкую ткань, чтобы не поцарапать монитор. Положите монитор настол лицевой стороной вниз.
- ④ Удерживайте монитор и установите собранную подставку на монитор, пока она не зафиксируется со щелчком.

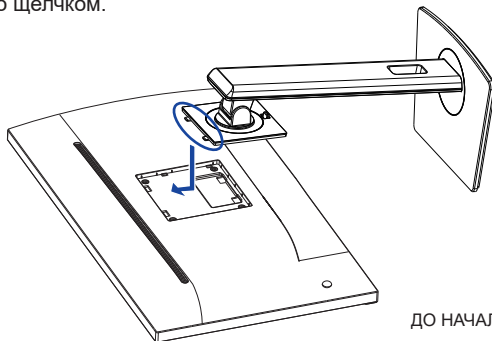

<Снятие>

- ① Постелите на стол мягкую ткань, чтобы не поцарапать монитор. Положите монитор на стол лицевой стороной вниз.
- ② Нажмите Кнопку фиксатора, чтобы снять подставку.

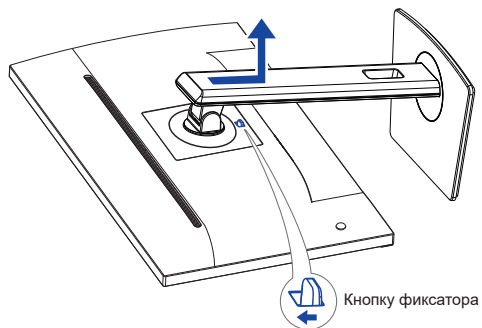

- ③ Ослабьте «пальцевой винт» с прилагаемой отверткой чтобы снять Шея стойки с Пластины VESA.
- ④ Ослабьте «пальцевой винт», чтобы снять Стойка-основание с Шея стойки.

ОРГАНЫ УПРАВЛЕНИЯ И РАЗЪЕМЫ

<Вид спереди>

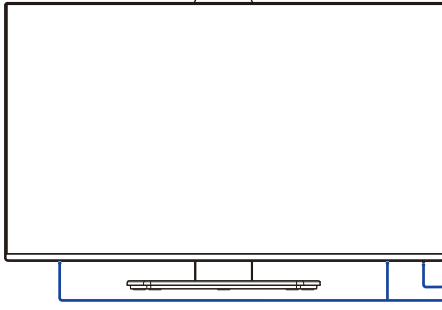

<Вид сзади>

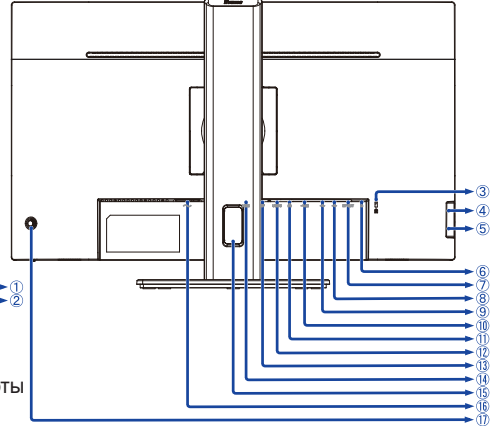

- ① Индикатор питания

ИНФО Голубой: Нормальный режим работы
Оранжевый: Режим ожидания

- ② Динамики

- ③ Гнездо замка безопасности

ИНФО В гнездо замка безопасности можно вставить защитный тросик, чтобы никто не мог унести монитор без вашего разрешения.

- ④ Разъем USB Type-A-DOWN (USB3,2 Gen 1: 5 Гбит/с, 5 В, 900 мА)

- ⑤ Разъем USB Type-A-DOWN (USB3,2 Gen 1: 5 Гбит/с, 5 В, 900 мА)

- ⑥ Разъем для наушников ()

ИНФО Правильная работа подключенных внешних устройств, кроме наушников, не гарантируется.

- ⑦ Разъем DisplayPort Out (DP OUT) *1

- ⑧ Разъем USB Type-C-DOWN (USB3,2 Gen 1: 5 Гбит/с, 5 В, 3А)

- ⑨ Разъем USB Type-A-DOWN (USB3,2 Gen 1: 5 Гбит/с, 5 В, 900 мА)

- ⑩ Разъем USB Type-B-UP ()

- ⑪ Разъем LAN(RJ45) ()

- ⑫ Разъем USB Type-C-UP (USB C USB3,2 Gen 1: 5 Гбит/с, 20 В, 4,8 А)

- ⑬ Разъем DisplayPort (DP)

- ⑭ Разъем HDMI (HDMI)

- ⑮ Отверстие для кабелей

- ⑯ Разъем источника питания пер. тока (~ : Переменный ток)

- ⑰ Джойстик / Выключатель питания

[Центр] Питание / Меню

ИНФО Короткое нажатие включает монитор
Длительное нажатие в течение 6 секунд выключает монитор

[↑] Вверх / Выбор Вход **Direct**

[↓] Вниз

*2 [→] Право / Громкость / Без звука **Direct**

*2 [←] Лево / Подменю **Быстрая**

*1 Разъем DP OUT имеет черный резиновый колпачок. Снимите колпачок перед подключением.

*2 Направление при взгляде на экран спереди

ПОДКЛЮЧЕНИЕ МОНИТОРА

- ① Убедитесь в том, что выключены и компьютер, и монитор.
- ② Подключите компьютер к монитору с помощью сигнального кабеля.
- ③ Соедините монитор с компьютером при помощи Кабеля USB (Type-A-B)
- ④ Подключите компьютер к монитору с помощью Кабель USB (Type-C-C) при просмотре изображений на мониторе через Разъем USB Type-C (USB C) или при использовании функции концентратора USB на мониторе.*
- ⑤ Подключите Шнур питания сначала к монитору, а затем к источнику питания.
- ⑥ Включите монитор и компьютер.

- * ● При зарядке подключенного через Разъем USB Type-C (USB C) устройства проверьте, оснащено ли устройство разъемом USB Type-C, который поддерживает функцию зарядки через USB PD (Power Delivery).
 - Подключенное устройство можно заряжать через разъем USB Type-C, даже когда монитор находится в режим ожидания. См. стр. 21 для получения информации о функции зарядки аккумулятора USB (USB BC).
 - Мощность USB-порта составляет до 96 Вт. Если подключенному устройству требуется более 96 Вт для работы или для загрузки (когда батарея разряжена), используйте оригинальный адаптер питания, поставляемый с устройством.
 - Если используется отдельно приобретаемый кабель USB Type-C, убедитесь, что он имеет сертификат USB-IF и все необходимые функции для подачи питания и передачи видео / аудио / данных.
 - Если монитор находится в режиме ожидания, он не будет автоматически отображать изображение в следующих ситуациях:
 1. Первая загрузка компьютера
 2. Когда компьютер выходит из режима ожиданияНаклоняйте Джойстик [⇄], чтобы отобразить изображение. Это нормальное поведение для минимизации энергопотребления в режиме ожидания. Чтобы предотвратить такое поведение, войдите в экранное меню и установите «USB BC» на «Вкл».
- Кабель USB (Type-A-C) не входит в комплект поставки монитора. Если вы используете кабель USB (Type-A-C), обратите внимание, что вы можете передавать только данные.
- Совместимость со всеми подключенными устройствами не гарантируется в связи с различными условиями использования.

ПРИМЕЧАНИЕ

- Пожалуйста, подтвердите, что распределительная система в здании будет обеспечивать наличие автоматического выключателя на 120/240 В, 20 А (максимум)
- Типы сигнальных кабелей, используемых для подключения компьютера к монитору, могут быть разными в зависимости от компьютера. Неправильное подключение может вызвать серьезное повреждение как монитора, так и компьютера. Прилагаемый к монитору кабель имеет стандартный разъем. Если потребуется кабель особого типа, то обратитесь к продавцу или в региональное представительство iiyama.
- Подключаемое оборудование класса I Тип А должно быть подключено к защитному заземлению.
- Розетка должна быть установлена рядом с оборудованием и быть легкодоступной.
- Чрезмерное звуковое давление от наушников может привести к повреждению или потере слуха.

[Пример подключения]

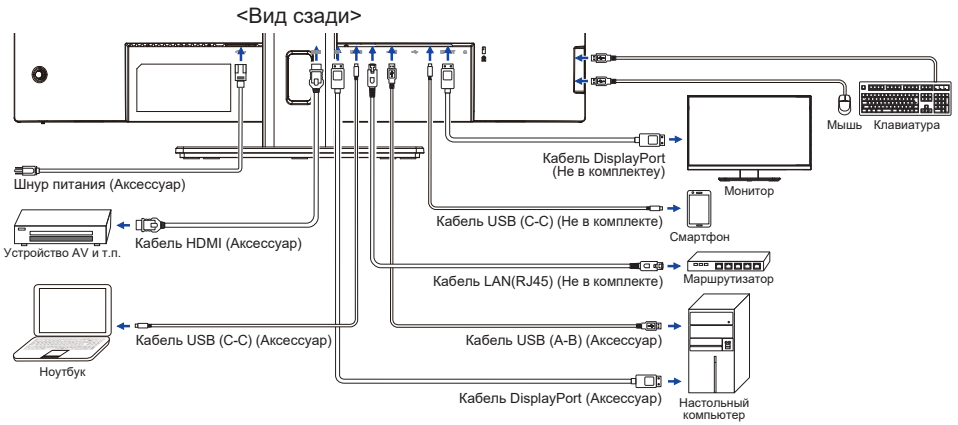

[Держатель кабелей]

Проложите кабели через отверстие для кабелей чтобы распределить их.

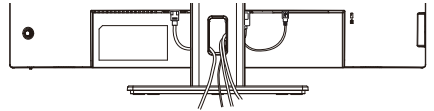

ОТКЛЮЧЕНИЕ ВАШЕГО МОНИТОРА

- ① Убедитесь в том, что выключены и компьютер, и монитор.
- ② Сначала отсоедините Кабель питания от розетки, а затем от разъема монитора.
- ③ Отсоедините кабель USB от компьютера и монитора.
- ④ Отсоедините компьютер от монитора, отключив видеокабель.

УСТАНОВКА КОМПЬЮТЕРА

■ Синхронизация сигнала

На стр. 31 раздела ПОДДЕРЖИВАЕМЫЕ РЕЖИМЫ СИНХРОНИЗАЦИИ вы найдете список значений синхронизации сигнала.

НАСТРОЙКА УГЛОВ ОБЗОРА И ВЫСОТЫ МОНИТОРА

- Для оптимального восприятия изображения рекомендуется смотреть на весь экран монитора.
- Придерживайте стойку таким образом, чтобы монитор не упал при изменении высоты и угла наклона.
- У вас есть возможность регулировать высоту монитора до 150 мм, угол наклонения до 45° по горизонтали и до 23° назад и 5° вперед.

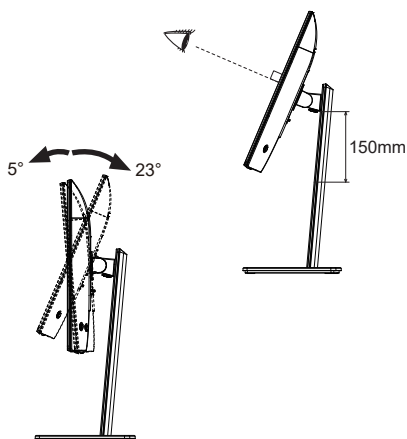

ПРИМЕЧАНИЕ

- Не прикасайтесь к ЖК-экрану при изменении угла или высоты наклона монитора. Это может вызвать его повреждение.
- При изменении угла или высоты наклона монитора не оставляйте отпечатков пальцев на ЖК-экране.
- Повреждение рук или пальцев может возникнуть если достаточное внимание не было уделено при установке высоты монитора.

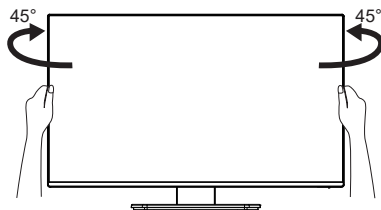

РАБОТА С МОНИТОРОМ

Значения параметров для получения наилучшего изображения ЖК-монитора компании iiyama были установлены на заводе; они указаны на стр. 31 в разделе ПОДДЕРЖИВАЕМЫЕ РЕЖИМЫ СИНХРОНИЗАЦИИ. Вы также можете откорректировать изображение, следуя указанным ниже процедурам.

- 1 Нажмите **Джойстик [Центр]** на мониторе, чтобы на дисплее появилось **Экранное меню (ЭМ)**. Здесь есть несколько дополнительных пунктов меню, которые вы переключаете наклоняя **Джойстик** [↔/↕].



- 2 Выберите страницу меню, которая содержит интересующую вас пиктограмму настройки. Нажмите **Джойстик**. Затем наклоните **Джойстик** [↕/↕], чтобы выделить значок нужной настройки.
- 3 Заново нажмите **Джойстик**. Наклоняйте **Джойстик** [↔/↔], чтобы внести соответствующие корректировки и настройки.
- 4 Нажмите **Джойстик**, а затем наклоните его [↔], чтобы выйти из меню, и все введенные вами настройки будут автоматически записаны.

Например, чтобы отрегулировать вертикальное положение экрана OSD, выберите пункт меню в **OSD** меню и нажмите **Джойстик**. Затем выберите **Полож. по верт.**, наклонив **Джойстик** [↕/↕].

Шкала настройки становится активной после нажатия **Джойстик**. Наклоните **Джойстик** [↔/↔], чтобы изменить положение по OSD вертикали. При настройке должно изменяться вертикальное положение OSD всего экрана.



Нажмите **Джойстик** и, наконец, наклоните его [↔], чтобы на **Закреть** появилось **Экранное меню**. Все изменения сохраняются в памяти.

ПРИМЕЧАНИЕ

- После окончания работы с настройками **Экранного меню** оно само закрывается через некоторое время (длительность определяется функцией **Вр. отобр. Меню**). Для немедленного выхода из **ЭМ** используйте **Джойстик** [↔].
- При исчезновении **Экранного меню** любые изменения автоматически сохраняются в памяти. Во время работы с меню следует избегать отключения питания.

СОДЕРЖАНИЕ МЕНЮ НАСТРОЕК

Настройка изображения *1 Picture Adjust

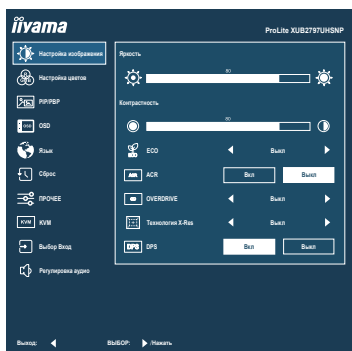

Пункт настройки	Проблема / Опция	Джойстик
Яркость *2 Brightness	Слишком темное Слишком яркое	
Контрастность Contrast	Слишком бледное Слишком интенсивное	
Eco Eco Быстрая	Выкл	Обычно
	Режим 1	Фон или подсветка минимализован.
	Режим 2	Фон или подсветка на уровне ниже Режим 1.
	Режим 3	Фон или подсветка на уровне ниже Режим 2.
ACR Adv. Contrast	Вкл	Увеличенная контрастность
	Выкл	Обычная контрастность
Overdrive Overdrive	Выкл / 1 / 2 / 3 / 4 / 5 Это повысит уровень градации серого ЖК-панели. Выший уровень приведет к включению быстреего времени отклика.	
Технология X-Res X-Res Technology	Выкл	Обычно
	Легко	Улучшить качество краев изображения.
	Средне	Качество краев изображения лучше чем Легко.
	Сильно	Качество краев изображения лучше чем Средне.
DPS DPS	Вкл	Активируется Dynamic Power Saving, и яркость подсветки снижается.
	Выкл	Dynamic Power Saving отключается.
ПРИМЕЧАНИЕ	Этот монитор выполнен в экологичном дизайне с использованием функции DPS (динамическое энергосбережение). По умолчанию DPS функция «Вкл», поэтому экран может стать немного темным. В этом случае выберите «Выкл», чтобы получить оптимальную яркость.	

*1 Выбранные корректировки и настройки могут быть невозможны, поскольку включены другие элементы настройки. См. Стр. 15 **Матрица корреляции функций** для более подробной информации.

*2 Регулировка «Яркость» при работе монитора в темной комнате, если экран кажется слишком ярким.

Быстрая

Вы можете быстро перейти к определенному меню, выполнив действия, описанные ниже.

- Eco : Наклоняйте Джойстик [↔], когда меню не отображается, и выберите «Eco».

■ Матрица корреляции функций

Активный элемент Выбранный элемент	Настройка изображения		Настройка цветов		PIP/PBP
	Eco	ACR	i-Style Color Стандарт Игра Кино Пейзаж Текст	Редукция Синего Света	PIP PbP LR
Яркость	—	—	—	✓	✓
Контрастность	✓	—	—	✓	✓
Eco	—	—	—	—	✓
ACR	—	—	—	—	—
Overdrive	✓	✓	✓	✓	✓
Технология X-Res	✓	✓	✓	✓	✓
DPS	—	—	—	—	—

✓ : Доступный

— : Недоступный



Настройка цветов Color Settings

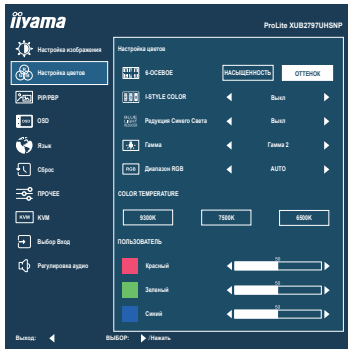

Пункт настройки	Проблема / Опция		Джойстик
6-Осевое *1,2 6-Axis	Насыщенность	Красный	Слишком слабый Слишком сильный
		Желтый	
Зеленый			
Голубой			
Синий			
Пурпурный			
Оттенок	Оттенок	Красный	Слишком слабый Слишком сильный
		Желтый	
		Зеленый	
		Голубой	
		Синий	
		Пурпурный	
i-Style Color *1 i-Style Color	Быстрая	Выкл	Вернуться к состоянию цветов которое было настроено раньше.
	Быстрая	Стандарт	Для обычного окружения windows или настроек по умолчанию
		Игра	Для игрового окружения
		Кино	Для просмотра фильмов и видео записей
		Пейзаж	Для просмотра изображений пейзажей
		Текст	Для редактирования и чтения текста в условиях обработки текста
Редукция Синего Света *2 Blue Light Reducer	Быстрая	Выкл	Обычно
		Режим 1	Синий свет уменьшается.
		Режим 2	Синий свет слабее чем в Режим 1.
		Режим 3	Синий свет слабее чем в Режим 2.
Гамма *2 Gamma		Гамма 1	
		Гамма 2	
		Гамма 3	
Диапазон RGB RGB Range		Auto	Автоматический выбор цветовой шкалы сигнала.
		Полный	Полный цветовой охват видеосигнала
		Ограниченный	Ограниченный цветовой охват видеосигнала

РУССКИЙ



Настройка цветов Color Settings

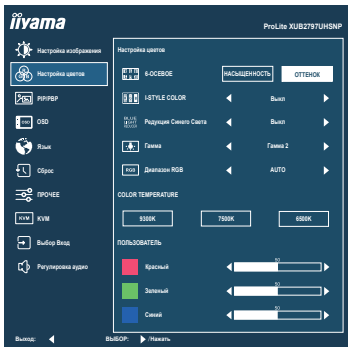

Пункт настройки	Проблема / Опция		Джойстик
Color Temperature * ¹ Color Temperature	9300K	Классный цвет	
	7500K	Нормальный цвет	
	6500K	Теплый цвет	
Пользователь * ¹ User Preset	Красный	Слишком слабый	
	Зеленый		
	Синий	Слишком сильный	

*¹ Недоступно, когда включен «Редукция Синего Света».

*² Недоступно, когда включен «i-Style Color».

Быстрая

Вы можете быстро перейти к определенному меню, выполнив действия, описанные ниже.

- i-Style Color : Наклоняйте Джойстик [↵], когда меню не отображается, и выберите «i-Style Color».
- Редукция Синего Света : Наклоняйте Джойстик [↵], когда меню не отображается, и выберите «Редукция Синего Света».



PIP/PBP *1
PIP/PBP



Пункт настройки	Опция	
PIP/PBP PIP/PBP	Выкл	Выкл. Функция PIP/PBP.
	PiP	Отобразите подэкран в поле основного изображения.
	PbP LR	Отобразите основного изображения слева и подэкран справа.
Sub Source *2 Sub Source	HDMI	Выберите вход HDMI для подэкрana.
	DP	Выберите вход DisplayPort для подэкрana.
	USB C	Выберите вход USB Type-C для подэкрana.
PiP Position *3 PiP Position	Top-Right	Переместите подэкран в правый верхний угол.
	Bottom-Right	Переместите подэкран в правый нижний угол.
	Bottom-Left	Переместите подэкран в левый нижний угол.
	Top-Left	Переместите подэкран в левый верхний угол.
PiP Size *3 PiP Size	Small	Уменьшите размер подэкрana.
	Middle	Нормальный размер подэкрana
	Large	Увеличьте размер подэкрana.
Swap *2 Swap	Да	Поменяйте местами основного изображения и подэкрana.
	Нет	Вернитесь в нормальное состояние.





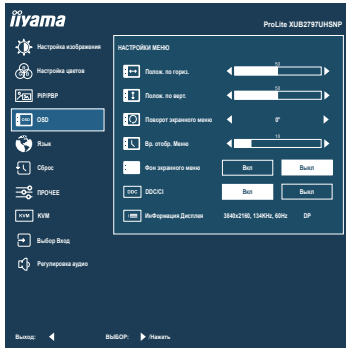

*1 PIP = Picture in Picture (Изображение в изображении), PBP = Picture by Picture (Изображение по картинке)

Отключено, когда активирован «MST».

*2 Доступно в режиме «PiP» или «PbP LR».

*3 Доступно только в режиме «PiP».



Пункт настройки	Проблема / Опция	Джойстик
Полож. по гориз. OSD Horizontal Position	ЭМ сильно налево ЭМ сильно направо	   
Полож. по верт. OSD Vertical Position	ЭМ слишком низко ЭМ слишком высоко	   
Поворот экранного меню * OSD Rotate	Поверните экранное меню. 0° / +90 / -90°	   
Вр. отобр. Меню OSD Time	Можно установить время отображения ЭМ от 5 до 60 сек.	   
Фон экранного меню OSD Background	Вкл	Делает фон экранного меню прозрачным.
	Выкл	Возвращается в норму.
DDC/CI DDC/CI	Вкл	Вкл. функцию DDC/CI.
	Выкл	Выкл. функцию DDC/CI.
Информация Дисплея Display Information	Информацию о актуально выбранном входа найдете в информации о графическом адаптере вашего компьютера. ПРИМЕЧАНИЕ Прочитайте в руководстве графического адаптера об изменении разрешения и обновляния.	

* +90°: Подходит для портретного режима с поворотом монитора вправо.

-90°: Подходит для портретного режима с поворотом монитора влево.



Пункт настройки	Опция			
Язык Language	English	Английский	Español	Испанский
	Français	Французский	Nederlands	Голландский
	Deutsch	Немецкий	Český	Чешский язык
	Italiano	Итальянский	Русский	Русский
	Polski	Польский	日本語	Японский

РУССКИЙ



Пункт настройки	Опция
Сброс Recall	Восстанавливаются стандартные заводские настройки.



Прочее Miscellaneous



Пункт настройки	Опция	Джойстик
Резкость Sharp and Soft	1 2 3 4 5 6 Качество изображения можно изменять в интервале от 1 до 6 (от резкого до размытого). Наклоняйте [↵], чтобы изменять резкость изображения в порядке возрастания номерв. Наклоняйте [⇐], чтобы изменять резкость изображения в порядке уменьшения номерв.	
Режим Дисплея *1 Video Mode Adjust	Полный экран	Расширение образа
	Соотн. Сторон	Расширение формата образа
	Dot by Dot	Вывести изображение в исходном формате и разрешении.
Запуск логотипа Opening Logo	Вкл	Логотип iiyama отображается когда монитор включен.
	Выкл	Логотип iiyama не отображается когда монитор включен.
LED LED	Вкл	Индикатор питания включен.
	Выкл	Индикатор питания выключен.
ПРИМЕЧАНИЕ Если Вас раздражает свечение индикатора питания, Вы можете его выключить.		
USB BC USB BC	Вкл	USB-устройства можно заряжать, даже когда монитор находится в режиме ожидания.
	Выкл	USB-устройства нельзя заряжать, когда монитор находится в режиме ожидания.
ПРИМЕЧАНИЕ Когда монитор выключен, периферийные устройства USB не могут заряжаться, даже если функция USB BC включена. Когда эта функция отключена, USB-устройства не работают, даже когда монитор находится в режиме ожидания для экономии электроэнергии в режиме ожидания. При работе с USB-устройствами включите эту функцию.		
MST *1,2,3,4 MST	Вкл	Видеосигнал с компьютера можно расширить на несколько мониторов.
	Выкл	Видеосигнал с компьютера копируется на другой монитор.
USB C USB C	USB 2.0	Выберите скорость (бит/с) при подключении через USB Туре-С.
	USB 3.0	
Mac адрес *5 MAC Address	Показать MAC-адрес LAN.	

- *1 Отключено, когда активирован «PIP/PBP».
- *2 Доступно только для входа DisplayPort или USB Type-C.
- *3 Включение/выключение функции «MST» не зависит от переключения входного сигнала.
- *4 Максимальное количество мониторов, которое может быть подключено в гирляндную цепочку с помощью разъема DP OUT

Источник входного сигнала	MST : Вкл	
	Режим расширенный	Режим клонирования
Формат видео	3840 × 2160 @30Hz	3840 × 2160 @60Hz
USB Type-C	2	2
DisplayPort	2	2

- Общее количество мониторов, включая первый, подключенный напрямую к компьютеру
- Количество подключенных мониторов может отличаться в зависимости от технических характеристик используемого компьютера.
- **2×3840×2160 @30 Гц в режиме «MST» доступно только в том случае, если для параметра «USB C» установлено значение «USB 2.0».**
- *5 Сквозная передача MAC-адреса не поддерживается.



Пункт настройки		Опция	
KVM KVM	HDMI	USB B	Два компьютера, подключенные к Upstream Разъемам USB одного монитора, могут совместно использовать клавиатуру и мышь, подключенные к этому монитору. USB-B: Связывает источник входного сигнала с Разъемом «  ». USB-C: Связывает источник входного сигнала с Разъемом «USB C».
		USB C	
	DP	USB B	
		USB C	
	USB C	USB B	
		USB C	
ПРИМЕЧАНИЕ		Как проверить, на каком USB-входе в данный момент включен «KVM» Когда активирован «PbP LR», наклоните Джойстик [] один раз, чтобы отобразить «USB B» или «USB C» на экране, где включен KVM. Снова наклоните Джойстик [] для включения KVM на другом USB-входе.	

Выбор Вход Input Select

Direct



Пункт настройки	Опция			
Входной Сигнал Input Source	Auto	Автоматический поиск и выбор источника сигнала.		
	Ручной	HDMI	Выбор входа (HDMI)	
		DisplayPort	Выбор входа (DisplayPort)	
		USB C	Выбор входа (USB Type-C)	
		DisplayPort Mode	1.2	Установите версию DisplayPort 1,2.
1.1	Установите версию DisplayPort 1,1.			

ПРИМЕЧАНИЕ Функция «Auto» позволяет автоматически выбирать доступные источники входного сигнала. Источник входного сигнала от компьютера в режиме ожидания не может быть выбран. Если вы вручную выберите один из источников входного сигнала, другой источник не будет выбран автоматически.

Direct

Вы можете пропустить страницы меню и напрямую отобразить экран расширенных настроек, используя следующие операции.

- Выбор Вход : Наклоняйте Джойстик [↕], когда меню не отображается.

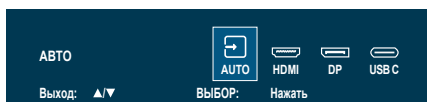



Пункт настройки	Проблема / Опция	Джойстик
Громкость Volume Direct	Слишком тихо Слишком громко	 
Без звука Mute Audio Direct	Вкл	Временное отключение звука.
	Выкл	Восстановление звука с прежним уровнем громкости.
Аудио ввод * Audio Input	HDMI	Переключите аудиовход на HDMI.
	DP	Переключите аудиовход на DisplayPort.
	USB C	Переключите аудиовход на USB Type-C.

* Доступно только при включенном параметре «PIP/PBP».

Direct

Вы можете пропустить страницы меню и напрямую отобразить экран расширенных настроек, используя следующие операции.

- Громкость : Наклоняйте Джойстик [↔], когда меню не отображается.
- Без звука : Наклоняйте Джойстик [↔] в течение 3 секунд, когда меню не отображается.

■ Блокировка

<Экранное меню (OSD)>

Экранное меню может быть заблокировано для предотвращения случайного изменения настроек.

1. Убедитесь, что монитор включен.
2. Наклоните Джойстик [↕] примерно на 10 секунд, чтобы открыть экранное меню. Если Вы попытаетесь вызвать экранное меню с помощью Джойстика, на экране появиться сообщение «Блокировка OSD».
3. Снова наклоните Джойстик [↕] примерно на 10 секунд, чтобы отключить блокировку экранного меню.

<Функция Выключатель питания>

Функцию Выключатель питания можно заблокировать, чтобы избежать случайного включения питания.

1. Убедитесь, что монитор включен.
2. Функция Выключатель питания будет заблокирована, если наклонить Джойстик [↕] примерно на 10 секунд. Если вы попытаетесь выключить монитор нажатием Джойстика, на экране появится сообщение «Выключатель заблокирован».
3. Функция Выключатель питания будет разблокирована повторным наклоном Джойстика [↕] примерно на 10 секунд.

ФУНКЦИЯ ОЖИДАНИЯ

Этот продукт имеет функцию ожидания. Когда ваш компьютер не используется, монитор автоматически снижает расход энергии, необходимой для его функционирования.

Режим Функция ожидания описан ниже. Необходимые настройки, включая установки таймера, должны производиться на компьютере. Информацию по конфигурированию этих настроек можно почерпнуть из руководства к вашей операционной системе.

■ Режим ожидания

При исчезновении поступающих от компьютера видеосигнал разверток, монитор входит в режим ожидания, при котором потребление электроэнергии уменьшается до 0,5 Вт или менее*. Экран темнеет, индикатор подачи питания начинает светиться оранжевым цветом. Возврат из режима ожидания происходит через несколько секунд после нажатия любой клавиши на клавиатуре или движения мышью.

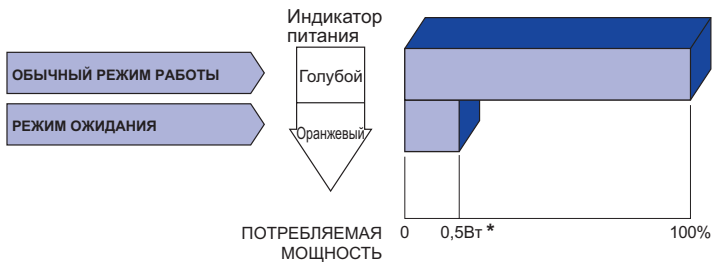

* Когда устройства USB не подключены.

УСТРАНЕНИЕ НЕИСПРАВНОСТЕЙ

Если монитор не работает надлежащим образом, возможно, проблему удастся решить, выполнив описанные ниже действия.

Выполните настройки, описанные в разделе РАБОТА С МОНИТОРОМ, в зависимости от возникшей проблемы. Если монитор не показывает изображение, перейдите к этапу 2.

Проверьте следующие пункты, если не удалось найти подходящую настройку в разделе РАБОТА С МОНИТОРОМ или если проблема не устранена.

Если у вас возникла проблема, которая не описана ниже, либо вы не можете устранить проблему, прекратите использование монитора и обратитесь за дальнейшей помощью к местному дилеру или в сервисный центр iiyama.

Проблема

Необходимо проверить

- | | |
|---|---|
| <p>① Отсутствует изображение.
(Индикатор питания не загорелся.)</p> <p>(Индикатор питания голубой.)</p> <p>(Индикатор питания оранжевый.)</p> | <ul style="list-style-type: none"><input type="checkbox"/> Питающий кабель плотно вставлен в гнездо.<input type="checkbox"/> Выключатель включен (ON).<input type="checkbox"/> Напряжение доходит до гнезда переменного тока. Проверьте на другом оборудовании.<input type="checkbox"/> Если активна программа хранитель экрана, нажмите на любую клавишу или подвигайте мышью.<input type="checkbox"/> Увеличьте значения параметра Contrast (Контраст) и/или Brightness (Яркость).<input type="checkbox"/> Компьютер включен.<input type="checkbox"/> Сигнальный кабель подсоединен надлежащим образом.<input type="checkbox"/> Синхронизация сигналов компьютера соответствует техническим характеристикам монитора.<input type="checkbox"/> Если монитор находится в режиме ожидания, нажмите клавишу на клавиатуре или подвигайте мышью.<input type="checkbox"/> Компьютер включен.<input type="checkbox"/> Сигнальный кабель подсоединен надлежащим образом.<input type="checkbox"/> Синхронизация сигналов компьютера соответствует техническим характеристикам монитора. |
| <p>② Экран не синхронизирован.</p> | <ul style="list-style-type: none"><input type="checkbox"/> Сигнальный кабель подсоединен надлежащим образом.<input type="checkbox"/> Синхронизация сигналов компьютера соответствует техническим характеристикам монитора. |
| <p>③ Экран расположен не в центре.</p> | <ul style="list-style-type: none"><input type="checkbox"/> Синхронизация сигналов компьютера соответствует техническим характеристикам монитора. |
| <p>④ Экран слишком яркий или слишком темный.</p> | <ul style="list-style-type: none"><input type="checkbox"/> Уровень выходного видеосигнала компьютера соответствует техническим характеристикам монитора. |
| <p>⑤ Экран дрожит.</p> | <ul style="list-style-type: none"><input type="checkbox"/> Напряжение питания соответствует техническим характеристикам монитора.<input type="checkbox"/> Синхронизация сигналов компьютера соответствует техническим характеристикам монитора. |
| <p>⑥ Нет звука.</p> | <ul style="list-style-type: none"><input type="checkbox"/> Звуковое оборудование (компьютер и пр.) включено.<input type="checkbox"/> Параметр Громкость (Volume) прибавлен.<input type="checkbox"/> Параметр Без звука (Mute) имеет значение Выкл.<input type="checkbox"/> Уровень выходного аудиосигнала звукового оборудования соответствует техническим характеристикам монитора. |
| <p>⑦ Звук слишком громкий или слишком тихий.</p> | <ul style="list-style-type: none"><input type="checkbox"/> Уровень выходного аудиосигнала звукового оборудования соответствует техническим характеристикам монитора. |

ИНФОРМАЦИЯ ОБ УТИЛИЗАЦИИ

Для наилучшей защиты окружающей среды не выбрасывайте ваш монитор.

Посетите наш вебсайт <https://iiyama.com> для получения указаний об утилизации монитора.

ПРИЛОЖЕНИЕ

Допускаются изменения дизайна и характеристик.

СПЕЦИФИКАЦИИ : ProLite XUB2797UHSNP-B1

Категория размера	27"	
ЖК-панель	Панель технология	IPS (In-Plane-Switching)
	Размер	Диагональ: 27" (68,5 см)
	Размер пикселя	0,155 мм (Ш) × 0,155 мм (В)
	Яркость	350 кд/м ² (Типичная), 180 кд/м ² (По умолчанию / Энергосбережение)
	Контрастность	1300 : 1 (Типичная), Функция ACR доступна
	Угол обзора	Вправо / Влево: 89°, Вверх / Вниз: 89° (В каждую сторону типичная)
Время отклика	4 мс (Серый к серому)	
Кол-во отображаемых цветов	Примерно 1,07 млрд.	
Частоты синхронизации	Гориз: 30,0-140,0 кГц, Верт: 40-60 Гц	
Нативное разрешение	3840 × 2160, 8,3 Мегапикселей	
Максимальное разрешение	HDMI: 3840 × 2160, 60 Гц DisplayPort: 3840 × 2160, 60 Гц USB Type-C: DP Alt mode 3840 × 2160, 60 Гц	
Входной разъем	HDMI, DisplayPort, USB Type-C	
Видеосигналы	HDMI, DisplayPort, USB Type-C (DP Alt mode)	
Стандарт USB	USB3,2 Gen 1 (5 Гбит/с), USB Power Delivery (96 Вт)	
Количество портов USB Форма порта	2 Upstream: Type-B, Type-C 4 Downstream: Type-A (5 В, 900 мА) × 3, Type-C (5 В, 3 А) × 1	
Порт LAN	RJ45	
Выходной видеоразъем	DisplayPort	
Разъем для наушников *1	ø 3,5 мм mini jack (Стерео)	
Динамики	2 Вт × 2 (Стереодинамики)	
Максим. размеры экрана	596,7 мм Ш × 335,7 мм В / 23,5" Ш × 13,2" В	
Электропитание	100-240 В, 50/60 Гц, 2,3 А	
Потребление энергии *2	33 Вт станд. Режим ожидания: 0,5 Вт макс, Режим выключенный: 0,3 Вт макс	
Габариты	614,5 × 397,5 - 547,5 × 209,5 мм / 24,2 × 15,6 - 21,6 × 8,2" (Ш×В×Г)	
Масса	6,7 кг / 14,8 lbs	
Диапазон регулировки высоты	150 мм	
Угол	Наклон: Вверх: 23°, Вниз: 5° Поворотный: Вправо / Влево по: 45° каждый Ориентация: По часовой стрелке / Против часовой стрелки по: 90° каждый	
Условия окружающей среды	При работе: Темп.: 5 до 35 °С Влажность: 10 до 80 % (без конденсата) При хранении: Темп.: -20 до 60 °С Влажность: 10 до 90 % (без конденсата)	
Сертификация	TCO Certified, CE, UKCA, TÜV-GS, EAC, VCCI, PSE	

ПРИМЕЧАНИЕ

*1 Правильная работа подключенных внешних устройств, кроме наушников, не гарантируется.

*2 Когда устройства USB не подключены.

РАЗМЕРЫ

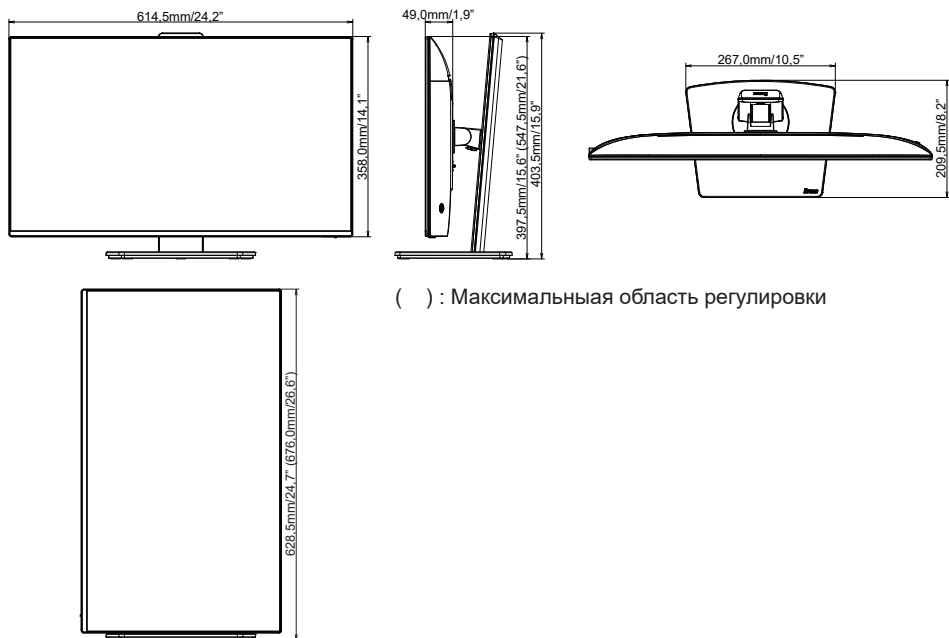

ПОДДЕРЖ. РЕЖИМЫ СИНХРОНИЗАЦИИ

Видео режим	Горизонтальная частота	Вертикальная частота	Частота синхронизации
800 × 600	37,879 кГц	60,317 Гц	40,000 МГц
1024 × 768	48,363 кГц	60,004 Гц	65,000 МГц
1280 × 1024	63,981 кГц	60,020 Гц	108,000 МГц
1920 × 1080	67,500 кГц	60,000 Гц	148,500 МГц
1920 × 1200	74,038 кГц	59,950 Гц	154,000 МГц
1920 × 2160	135,000 кГц	60,000 Гц	297,000 МГц
3840 × 2160	67,430 кГц	29,970 Гц	296,700 МГц
	133,313 кГц	59,997 Гц	533,250 МГц
	135,000 кГц	60,000 Гц	594,000 МГц

ПРИМЕЧАНИЕ

* Автоматически выбирается в режиме «PbP LR». Если нет, вы можете выбрать его вручную.