

# **GEBRUIKERSHANDLEIDING**

# ***Pro Lite***

## **LCD Monitor**

***Pro Lite DTF2216MC***  
***Pro Lite DTF1616MC***

**NEDERLANDS**

Dank u dat u voor deze iiyama LCD monitor heeft gekozen.

Wij raden u aan een paar minuten de tijd te nemen om deze korte maar complete handleiding zorgvuldig door te lezen, voordat u de monitor instaleert en inschakelt. Bewaar deze handleiding goed om later als referentie te gebruiken.

## CONFORMITEITSVERKLARING CE-MARKERING

Deze LCD monitor voldoet aan de eisen van EG/EU-richtlijn 2014/30/EU "EMC-richtlijn", 2014/35/EU "Richtlijn ten aanzien van laagspanning", 2009/125/EG "ErP-richtlijn" en 2011/65/EU "RoHS-richtlijn".

Het niveau van de elektromagnetische gevoeligheid is zo gekozen dat bij aansluiting op het openbare laagspanningsnet zowel binnen als buiten een goede werking wordt verkregen in woongebieden, op bedrijfsterreinen, gebieden met lichte industrie en bij kleinschalige ondernemingen.

IYAMA CORPORATION: Wijkermeerstraat 8, 2131 HA Hoofddorp, The Netherlands

Modelnr. : PLF2216, PLF1616



Wij bevelen recycling van gebruikte producten aan. Neemt u hiervoor contact op met uw dealer of het iiyama service center. Informatie over recycling kunt u verkrijgen via het internet op het volgende adres: <https://iiyama.com>

U kunt vanuit hier toegang verkrijgen tot de web pagina's van verschillende landen.

- Wij behouden ons het recht voor om specificaties zonder voorafgaand bericht te wijzigen.
- Alle handelsmerken die in deze gebruikershandleiding worden gebruikt zijn het eigendom van de respectieve eigenaars daarvan.
- Eprel registratienummer OTF2216MC-B1: 1972274 OTF1616MC-B1: 1968562

# INHOUDSOPGAVE

VEILIGHEIDSVOORSCHRIFTEN.....	1
VOORZORGSMAATREGELEN .....	1
SPECIALE OPMERKINGEN OVER LCD MONITOREN.....	3
KLANTENSERVICE .....	3
REINIGING.....	3
VOORDAT U DE MONITOR GEBRUIKT .....	4
EIGENSCHAPPEN .....	4
SPECIALE OPMERKING M.B.T. GEBRUIK VAN HET TOUCH- PANEEL.....	4
DE INHOUD VAN HET PAKKET CONTROLEREN.....	5
INSTALLATIE .....	6
BESTURINGSELEMENTEN EN AANSLUITINGEN .....	7
DE MONITOR AANSLUITEN .....	8
INSTELLING VAN DE COMPUTER.....	10
DE MONITOR GEBRUIKEN .....	12
INHOUD VAN HET AANPASSINGSMENU .....	14
SCHERMAANPASSINGEN.....	18
STANDBY FUNCTIE .....	21
PROBLEMEN OPLOSSEN .....	22
RECYCLE-INFORMATIE .....	23
BIJLAGE.....	24
SPECIFICATIES : ProLite OTF2216MC-B1 .....	24
SPECIFICATIES : ProLite OTF1616MC-B1 .....	25
AFMETINGEN : ProLite OTF2216MC.....	26
AFMETINGEN : ProLite OTF1616MC.....	26
ONDERSTEUNENDE TIMING.....	27

# VEILIGHEIDSVOORSCHRIFTEN

## VOORZORGSMAATREGELEN

### WAARSCHUWING

#### GEBRUIK DE MONITOR NIET ALS U PROBLEMEN VERMOEDT

Als u abnormale verschijnselen opmerkt, zoals rook, vreemde geluiden of dampen, moet u onmiddellijk de stekker van de monitor uit het stopcontact halen en contact opnemen met uw dealer of met iiyama. Het is erg gevaarlijk de monitor nog langer te gebruiken, dit kan brand of elektrische schokken veroorzaken.

#### VERWIJDER NOOIT DE BEHUIZING

Binnen in de monitor bevinden zich hoogspanningscircuits. Als u de behuizing verwijderd, loopt u het risico op brand of elektrische schokken.

#### PLAATS GEEN VOORWERPEN IN DE MONITOR

Plaats geen voorwerpen in de monitor en mors geen vloeibare stoffen zoals water in de monitor. Als dit per ongeluk toch gebeurt, moet u onmiddellijk de stekker van uw monitor uit het stopcontact halen en contact opnemen met uw dealer of met iiyama. Als u de monitor gebruikt terwijl er zich een voorwerp in bevindt, kan dit brand, elektrische schokken of schade veroorzaken.

#### PLAATS DE MONITOR OP EEN VLAKE, STABIELE OPPERVLAK

De monitor kan, als hij valt of gevallen is, letsel veroorzaken.

#### GEBRUIK DE MONITOR NIET IN DE BUURT VAN WATER

Gebruik de monitor niet op een plaats waar er water op de monitor terecht kan komen. Dit kan brand of elektrische schokken veroorzaken.

#### GEBRUIK DE OPGEGEVEN VOEDING

Zorg ervoor dat u de monitor alleen gebruikt met de opgegeven voeding. Gebruik van de onjuiste voeding zal defecten veroorzaken en kan brand of elektrische schokken tot gevolg hebben.

#### CORRECT GEBRUIK VAN DE ADAPTER

Gebruik alleen de door iiyama geleverde stroom-adapter. Indien u een ander type gebruikt, dan kan dit leiden tot schade aan uw monitor en randapparatuur door het ontstaan van brand en elektrische schokken.

#### MAAK DE STROOM-ADAPTER NIET OPEN!

U kunt zichzelf hierdoor blootstellen aan levensgevaarlijke risico's zoals een elektrische schok.

#### BESCHERM DE KABELS

Trek niet aan de stroom-adapter, het netsnoer of de signaalkabel. Zet geen zware voorwerpen op deze bekabeling. Indien deze bekabeling hierdoor beschadigd raakt kan dit brand en/of een elektrische schok veroorzaken.

#### ONGUNSTIGE WEERSOMSTANDIGHEDEN

Het is raadzaam om de monitor niet te gebruiken tijdens zware storm. De herhaalde stroomonderbrekingen kunnen defecten veroorzaken. Het is ook raadzaam om tijdens deze omstandigheden de stekker niet aan te raken omdat dit elektrische schokken kan veroorzaken.

## PAS OP

### PLAATSING

Zet de monitor niet op een plaats waar plotselinge temperatuurschommelingen kunnen optreden, of in vochtige, stoffige of rokerige ruimten. Dit kan brand, elektrische schokken of schade veroorzaken. Vermijd ook ruimten waar de zon of ander licht rechtstreeks op de monitor kan schijnen.

### PLAATS DE MONITOR NIET OP EEN GEVAARLIJKE PLEK

Als de monitor niet op een geschikte positie geplaatst is kan de monitor omvallen en letsel tot gevolg hebben. Zorg er ook voor dat er geen zware voorwerpen op de monitor geplaatst worden en zorg ervoor dat kinderen niet aan de kabels kunnen trekken en daardoor letsel oplopen.

### ZORG VOOR EEN GOEDE VENTILATIE

Er zijn ventilatie-openingen aangebracht om te voorkomen dat de monitor oververhit raakt. Als de openingen worden afgedekt of als er een voorwerp in de buurt van de openingen wordt geplaatst kan brand ontstaan. Plaats de monitor in verband met de luchtcirculatie ten minste 10 cm (4 inches) van de muur af.

Als de monitor in een kiosk of andere apparatuur wordt geïnstalleerd, zorg er dan voor dat er voldoende ventilatie is om oververhitting van de monitor te voorkomen. Neem voor advies contact op met het iiyama servicecentrum.

### HAAL DE STEKKERS LOS ALS U DE MONITOR VERPLAATST

Zet de monitor uit en haal de stekker uit het stopcontact en zorg ervoor dat de signaal kabel niet aangesloten zijn als u de monitor verplaatst. Anders kan dit brand of elektrische schokken tot gevolg hebben.

### HAAL DE STEKKER UIT HET STOPCONTACT

Om ongelukken te voorkomen is het raadzaam om de stekker van de monitor uit het stopcontact te halen als u de monitor lange tijd niet gebruikt.

### TREK AAN DE STEKKER, NIET AAN HET SNOER

Om de stroom-adapter, netsnoer of signaalkabel te verwijderen dient u altijd aan de stekker zelf te trekken en nóóit aan het snoer zelf. Dit zou brand en/of een elektrische schok kunnen veroorzaken.

### RAAK DE STEKKER NIET MET NATTE HANDEN AAN

Het in of uit het stopcontact halen van de stekker met natte handen kan elektrische veroorzaken.

### ALS U DE MONITOR OP UW COMPUTER PLAATST

Zorg ervoor dat de computer sterk genoeg is om het gewicht van de monitor te dragen, dit schade aan uw computer veroorzaken.

### OPMERKING AANGAANDE 24/7-GEBRUIK

Dit product is niet specifiek ontworpen voor 24/7-gebruik onder alle denkbare omstandigheden.

## OVERIGE

### ERGONOMISCHE AANBEVELINGEN

Om vermoeide ogen te voorkomen, moet u de monitor niet gebruiken tegen een lichte achtergrond of in een donkere ruimte. Voor optimaal comfort moet u de monitor net onder het oogniveau plaatsen en moet de afstand tussen uw ogen en de monitor 40-60 cm zijn. Als u langere tijd achter de monitor zit is het raadzaam om 10 minuten per uur rust te nemen. Continue kijken naar het beeldscherm kan vermoeidheid van de ogen veroorzaken.

## SPECIALE OPMERKINGEN OVER LCD MONITOREN

De volgende verschijnselen zijn normaal en geven geen probleem aan:

- OPMERKING**
- Als u de LCD-monitor voor de eerste keer aanzet, kan het voorkomen dat het beeld niet in het weergavegebied past van het type computer dat u gebruikt. In dat geval moet u de beeldpositie instellen.
  - Het kan zijn dat de helderheid niet over het hele scherm gelijk is. Dit is afhankelijk van het patroon dat u voor het bureaublad gebruikt.
  - Als gevolg van de aard van het LCD scherm is het mogelijk dat er een nabeeld van het vorige scherm blijft staan na verandering van het beeld, wanneer hetzelfde beeld enkele uren zichtbaar is. In dit geval wordt het scherm langzaam hersteld door het beeld te veranderen of de LCD voor enkele uren uit te zetten.

## KLANTENSERVICE

- OPMERKING**
- Als u het apparaat voor onderhoud moet retourneren en u de originele verpakking niet meer hebt, moet u het apparaat niet in een andere verpakking versturen. Neem contact op met de dichtstbijzijnde iiyama vestiging of dealer voor advies of vervangende verpakking.

## REINIGING

- WAAR-SCHUWING**
- Als er tijdens het schoonmaken voorwerpen of vloeistoffen in de monitor terecht komen, moet u onmiddellijk de stekker uit het stopcontact halen en contact opnemen met uw dealer of met iiyama.

- OPMERKING**
- Ter bescherming van de touch-oppervlak niet krassen en/of wrijven met harde voorwerpen of middelen.
  - Gebruik nooit één van de volgende oplosmiddelen voor het schoonmaken van uw monitor. Ze kunnen zowel de behuizing als het scherm zelf beschadigen.  
Schuurmiddelen, wax, oplosmiddelen, zuren en basen.
  - Als de behuizing gedurende een lange periode contact maakt met een product van rubber of plastic, kan dit de verf van de behuizing aantasten.

**BEHUIZING** Vlekken kunt u verwijderen met een doek die licht bevochtigd is met een mild, reinigend oplosmiddel. Veeg de behuizing vervolgens met een zachte droge doek af.

**TOUCH SCHERM** U kunt uw scherm reinigen met een zachte, schone doek. Deze mag u licht bevochtigen met een glasreiniger of een mengsel (50/50) van water en IPA (ISO-propyl-alcohol). Gebruik geen zuur of alkalisch oplosmiddel om het oppervlak van het paneel (of scherm) te reinigen.

# VOORDAT U DE MONITOR GEBRUIKT

## EIGENSCHAPPEN

- ◆ Ondersteunt resoluties tot 1920 x 1080
- ◆ Hoog contrast 5000:1 (Typisch) / Helderheid 1100cd/m<sup>2</sup> (Typisch: Zonder Touch-panel) : ProLite OTF2216MC
- ◆ Hoog contrast 800:1 (Typisch) / Helderheid 1100cd/m<sup>2</sup> (Typisch: Zonder Touch-panel) : ProLite OTF1616MC
- ◆ Digital Character Smoothing
- ◆ Automatische instelling
- ◆ Standby Functie
- ◆ Voldoet aan de VESA montagestandaard (100mm×100mm)
- ◆ Voldoet aan de IP65 standaard (Alleen van toepassing op de glazen voorzijde)\*
- ◆ Anti-fingerafdruk afwerking
- ◆ Ondersteunt Palm rejection

\* De weerbestendige monitoren OTF2216MC en OTF1616MC zijn gebouwd om buitenshuis te presteren en bieden IP65 bij integratie in een behuizing, evenals IK08-stootbescherming.

### ■ Windows 8/8,1/10 touch omgeving

Onder Windows 8/8,1/10 functioneren de basis-Touchhandelingen, echter door bevestigde beperkingen wordt geen volledige garantie op alle touch-funkties en -uitvoering geboden. Waarvan akte.

## SPECIALE OPMERKING M.B.T. GEBRUIK VAN HET TOUCH-PANEEL

### PAS OP

Er kan blijvende schade ontstaan indien een puntig of scherp voorwerp op de touch-laag wordt gebruikt.

Let op: Indien hierdoor schade ontstaat kan het het recht op garantie vervallen.

Wij raden u aan uw vinger of een kunststof Stylus-pen te gebruiken (punt R0,8 of hoger).

## DE INHOUD VAN HET PAKKET CONTROLEREN

De volgende accessoires zitten in het pakket. Controleer of deze zijn meegeleverd bij de monitor. Als iets ontbreekt of beschadigd is, neemt u contact op met uw Iiyama dealer of plaatselijk Iiyama kantoor.

- Stroomkabel\*
- DisplayPort-kabel
- Veiligheidsinstructies
- Stroom-adapter\*
- USB-kabel
- Quick Guide handleiding
- HDMI-kabel
- Extern bedieningspaneel

### PAS OP

- \* 1. De garantie gaat echter verloren in geval van problemen of schade die veroorzaakt is door een stroomkabel die niet is geleverd door Iiyama.
2. De AC-adapter heeft de specificaties in de onderstaande tabel.
3. Gebruik een goedgekeurd stroomkabel groter of gelijk aan H05VVf, 3G, 0,75mm<sup>2</sup>.

### < Montagesets >

Montagesets zijn optioneel verkrijgbaar.

Neem contact op met het Iiyama servicecentrum als u een monitor in een behuizing of apparaat wilt inbouwen.

### Specificaties AC-adapter

Type Naam	GTA90A12
Fabrikant	MEAN WELL Enterprises Co., Ltd. No.28, Wuquan 3rd Rd., Wugu District, New Taipei City 24891, Taiwan
Ingangsspanning	100-240VAC
Ingang AC-frequentie	50/60Hz
Uitgangsspanning	12V
Uitgangsstroom	6,67A
Uitgangsvermogen	80W
Gemiddelde actieve efficiëntie (230V/50Hz)	Minimaal 89,0%
Rendement bij lage belasting (10%) (230V/50Hz)	Minimaal 87,3%
Energieverbruik zonder belasting (230V/50Hz)	Maximaal 0,15W



## INSTALLATIE

### PAS OP

- Overtuig uzelf voordat u gaat installeren, dat de betreffende muur, plafond of bureaublad arm bestand is tegen het gewicht van de te installeren monitor met de te gebruiken beugel.

### < VESA MUURBEUGEL >

### PAS OP

Als u de VESA muurbeugel gebruikt hou dan rekening met de dikte van het beugelstation, draait u de M4-schroeven (4 stuks) vast met een lengte van "L" van 8mm om de monitor vast te zetten. Als u de schroef er verder in draait kan dat elektrische schokken of schade veroorzaken door het in contact komen met de elektrische onderdelen binnen in de monitor.

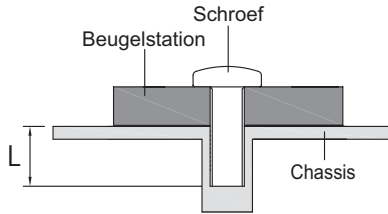

### < INBOUWAPPARATUUR >

### PAS OP

Dit product is niet ontworpen voor een hoge temperatuur omgeving. Wanneer u dit product in een externe behuizing besluit te plaatsen, zorg dan voor ventilatieopeningen en goede ventilatoren, om de temperatuur van het product laag te houden.

### < DE MONITOR ROTEREN >

Deze monitor is ontworpen voor landschap, portret en face-up installatie.

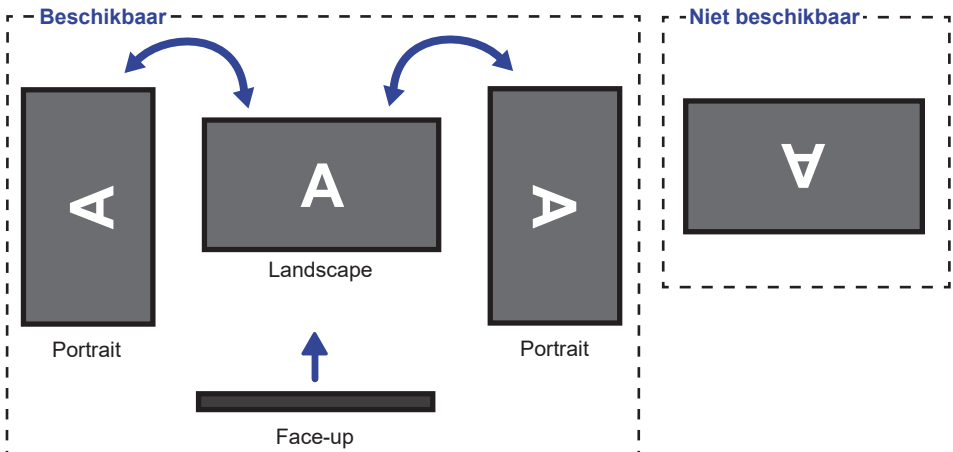

## BESTURINGSELEMENTEN EN AANSLUITINGEN

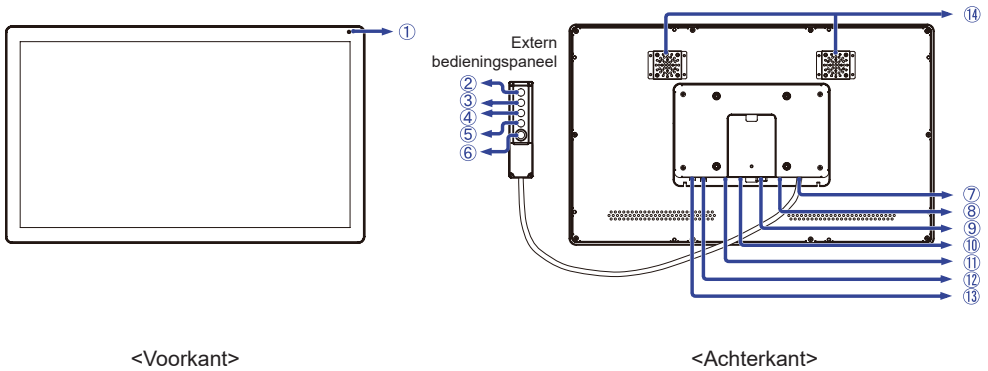

<Voorkant>

<Achterkant>

- ① Lichtsensor
- ② Menu (MENU)
- ③ Omhoog / Helderheid (  $\Delta$  )
- ④ Omlaag / Contrast (  $\nabla$  )
- ⑤ Selectie (SELECT)
- ⑥ Aan/uit knop (  $\text{⏻}$  )
- ⑦ Connector t.b.v. de Extern bedieningspaneel (RJ45)
- ⑧ USB-aansluiting (USB)
- ⑨ VGA-aansluiting (VGA)
- ⑩ HDMI-aansluiting (HDMI)
- ⑪ DisplayPort-aansluiting (DP)
- ⑫ Connector t.b.v. de spannings-adapter(== : Gelijkstroom) (DC)
- ⑬ Koptelefoon-aansluiting (AUDIO OUT)

### OPMERKING

De juiste werking van aangesloten externe apparaten, behalve hoofdtelefoons, kan niet worden gegarandeerd.

Het volume van de hoofdtelefoon kan niet worden aangepast via het OSD-menu van de monitor.

Pas de audio-uitvoer van de aangesloten computer aan, enz.

- ⑭ Ventilator

## DE MONITOR AANSLUITEN

- ① Controleer of zowel computer als monitor zijn uitgeschakeld.
- ② Sluit de computer aan op de monitor met de signaalkabel.
- ③ Sluit de computer op de monitor aan met de USB kabel.
- ④ De monitorkabel aan de Extern bedieningspaneel.
- ⑤ Verbind eerst de spannings-adapter met de met het stroomkabel en pas dan met de wandcontactdoos.
- ⑥ Het vermogen van de monitor en de computer wordt aangezet.

- OPMERKING**
- Zorg ervoor dat de gebouwinstallatie een installatieautomaat van 120/240V, 20A (maximum) heeft.
  - De signaalkabel voor het aansluiten van computer en monitor kan verschillen, afhankelijk van het type computer. Een onjuiste verbinding kan zowel monitor als computer ernstig beschadigen. De bij de monitor geleverde kabel is voor een standaard aansluiting. Als een speciale kabel nodig is neemt u contact op met uw iiyama-dealer of plaatselijk iiyama-kantoor.
  - Controleer of de schroeven aan beide uiteindes van de signaalkabel zijn vastgedraaid.
  - Apparatuur van het type klasse I moet worden aangesloten op een geaard contact.
  - Het stopcontact moet zich in de buurt van het apparaat bevinden en gemakkelijke toegankelijk zijn.
  - Overmatige geluidsdruk van hoofdtelefoons kan gehoorbeschadiging veroorzaken.

[Voorbeeld van aansluiting]

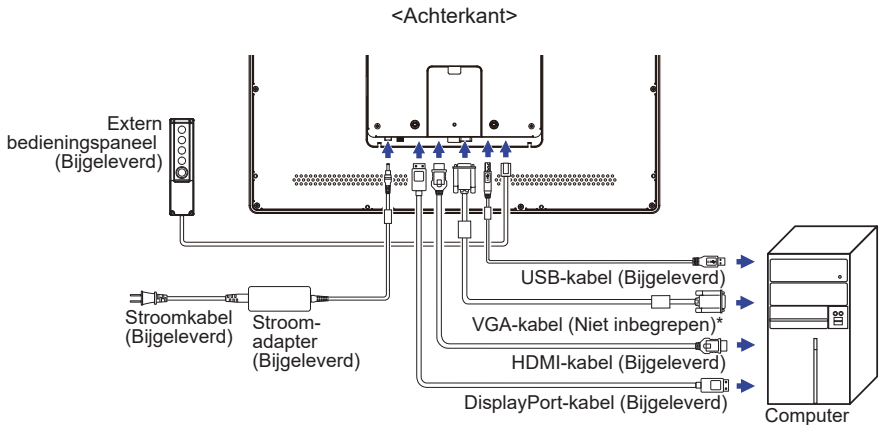

\* VGA-kabel wordt niet bij de monitor geleverd. Wanneer u een VGA-kabel van slechte kwaliteit gebruikt, kunnen elektromagnetische storingen optreden. Gelieve contact met de iiyama Support Centre in uw eigen land op te nemen, als u de monitor via de VGA- ingang wenst aan te sluiten.

### [Het plaatsen en verwijderen van het Kable-Klepje]

Plaats een zachte doek op tafel voordat u begint zodat de monitor niet kan worden bekrast. Leg de monitor plat op tafel met het beeldscherm naar beneden.

#### < Uninstallation >

- ① Draai de schroeven van het kabelklepje los en haal het klepje van het scherm.

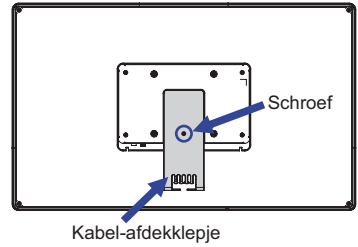

#### < Fitting >

- ① Sluit de kabels aan, plaats het kabelklepje weer terug op het scherm en draai de schroeven aan.

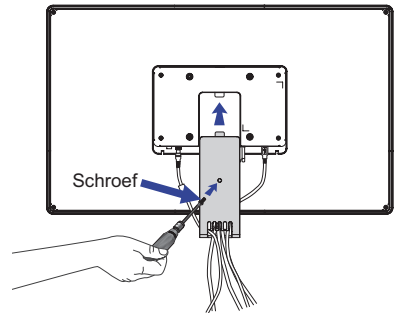

## INSTELLING VAN DE COMPUTER

### ■ Signaaltiming

Verander de waarde in de gewenste signaaltiming zoals aangegeven op pagina 27: ONDERSTEUNENDE TIMING.

### ■ "Touch screen"- driver software

Deze software kan nog niet gereed zijn indien u uw PC opstart en gelijk uw scherm aanraakt. De "touch screen"-driver zou niet kunnen werken wegens de power saving functie die afhankelijk is van de BIOS van uw computer. In dit geval, zet de power saving functie uit.

### ■ Touch support operation system

OS versie (Windows)	Windows			
	Win 11	Win10	Win8	Win7

OS versie (Linux Distribution)	Android	
	3,0,8 en hoger	

OS versie (Mac OS)	Mac OS	
	Vraag ernaar bij uw dealer of met iiyama.	

## ■ Toets op Invoerinstellingen in Dual Screen-modus

① Sluit eerst de primaire monitor aan op de computer.

Ga naar: Configuratiescherm > Hardware en geluid > Tablet-PC Instellingen > Beeldscherm > Instellingen

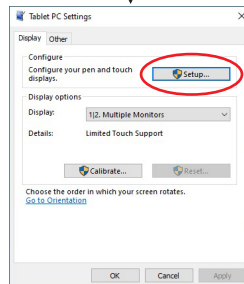
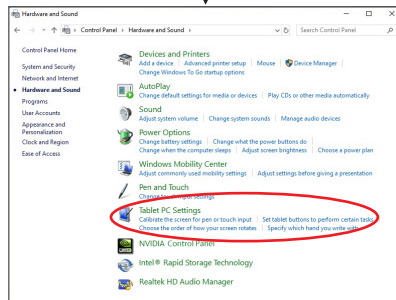

Het volgende bericht verschijnt op het scherm. Volg de instructies.

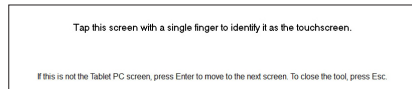

② Sluit, na instelling ①, een tweede monitor aan en voer de installatie uit zoals in ①.

### OPMERKING

De monitoren worden herkend als dual-display en de touch-bediening kan niet op twee monitoren tegelijk worden uitgevoerd.

U kunt de touch-bediening slechts op één van de monitoren uitvoeren.

# DE MONITOR GEBRUIKEN

De Iiyama LCD-monitor is voor het beste beeld ingesteld op de ONDERSTEUNENDE TIMING die op pagina 27 te zien is. U kunt het beeld zelf aanpassen via de knoppen zoals hieronder is aangegeven. Voor meer details, zie pagina 18 voor SCHERMAANPASSINGEN.

- 1 Druk op de Knop MENU om de On Screen Display functie in te schakelen. Extra menu-items kunnen worden opgeroepen met de  $\Delta$  /  $\nabla$  toetsen.

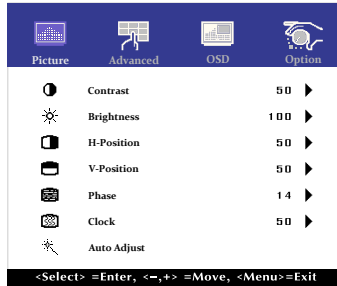

- 2 Selecteer het menu-item met het pictogram van de gewenste aanpassing. Gebruik vervolgens de SELECT toetsen om het pictogram van de gewenste aanpassing te markeren.
- 3 Gebruik de  $\Delta$  /  $\nabla$  toetsen om de gewenste aanpassing of instelling te maken.
- 4 Druk op de knop MENU om het menu te verlaten, en de gemaakte instellingen worden automatisch opgeslagen.

Wilt u bijvoorbeeld de verticale positie aanpassen, selecteer dan het menu-item Picture. Selecteer vervolgens V-Position met de SELECT toetsen.

Gebruik vervolgens de  $\Delta$  /  $\nabla$  toetsen om de instelling van de verticale positie te veranderen. De verticale positie van het algehele beeldscherm verandert dan terwijl u dit doet.

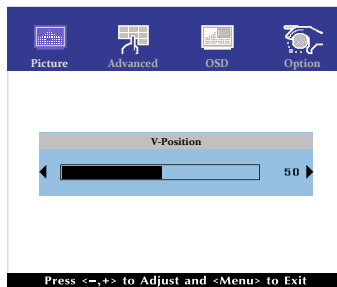

Druk tenslotte op de Knop MENU, waardoor het aanpassen stopt en de veranderingen in het geheugen worden opgeslagen.

## OPMERKING

- Als tijdens het aanpassen een tijdlang geen knop wordt ingedrukt, verdwijnt de OSD als de tijd die is ingesteld bij OSD timeout is verstreken.
- Ook, kan de knop MENU worden gebruikt om vorig menu terug te keren en de Vertoning Op scherm uit te zetten.
- Alle veranderingen worden automatisch in het geheugen opgeslagen als de OSD verdwijnt. Schakel niet de stroom uit als u het menu gebruikt.
- Aanpassingen voor H / V -Position, Clock en Phase worden voor elke signaaltiming opgeslagen. Met uitzondering van deze items, hebben alle andere items slechts één instelling die van toepassing is op alle signaaltings.

## Direct

- Vergrendelings modus:

Druk de MENU toets en de ▽ gelijktijdig in wanneer een afbeelding via VGA, HDMI of DisplayPort wordt weergegeven.

\* De OSD wordt niet weergegeven indien de OSD is geblokkeerd. Druk nogmaals de MENU knop en de ▽ -knop gelijktijdig in.

Het volgende menu wordt nu getoond.

Aanpassingsitem	Probleem / Optie	
POWER	Active	De Aan/Uit-toets is vergrendeld.
	Inactive	De Aan/uit-toets is ontgrendeld.
OSD	Active	De menu OSD is vergrendeld.
	Inactive	De menu OSD is ontgrendeld.

### OPMERKING

Wanneer de vergrendelingsfunctie is ingeschakeld en er is geen signaal (standby-modus), wordt door op de menuknop te drukken het invoerselectiemenu weergegeven en wordt invoerselectie ingeschakeld.

- TOUCH FUNCTIE UITSCHAKELEN:









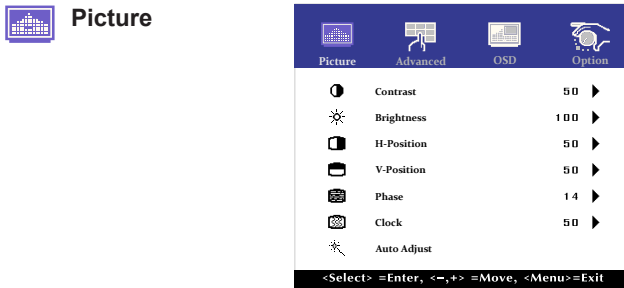























AAN: Houdt de MENU en SELECT knop tegelijk ingedrukt wanneer u niet in het menu zit, boodschap "TOUCH DISABLE" verschijnt in de rechterbovenhoek.

UIT: Houdt de MENU en SELECT knop tegelijk ongeveer 5 seconden ingedrukt wanneer u niet in het menu zit, boodschap "TOUCH DISABLE" verdwijnt.



# INHOUD VAN HET AANPASSINGSMENU



Aanpassingsitem	Probleem / Optie	In te drukken knoppen
Contrast 	Te vaag Te intens	   
Brightness* <sup>1</sup> Helderheid 	Te donker Te licht	   
H-Position* <sup>4</sup> Hor. Positie	 Te veel naar links  Te veel naar rechts	   
V-Position* <sup>4</sup> Vert. Positie	 Te laag  Te hoog	   
Phase* <sup>2,4</sup> Phase	Om knipperende tekst of regels te corrigeren	   
Clock* <sup>2,4</sup> Clock	 Te smal  Te breed	   
Auto Adjust* <sup>3,4</sup> Auto installatie	H / V -Position, Clock en Phase automatisch aanpassen.	

\*<sup>1</sup> Pas de Helderheid als u het beeldscherm in een donkere kamer gebruikt en het scherm te licht is.



\*<sup>2</sup> Zie pagina 18 voor SCHERMAANPASSINGEN.

\*<sup>3</sup> Voor het beste resultaat gebruikt u de Auto installatie samen met het aanpassingspatroon. Zie pagina 18 voor SCHERMAANPASSINGEN.

\*<sup>4</sup> Alleen analoge ingang.

## Direct

U kunt de menu-items overslaan en een aanpassingschaal direct weergeven via de volgende knoppen.

- Contrast : Druk op de Knop  als het menu niet is weergegeven.
- Brightness : Druk op de Knop  als het menu niet is weergegeven.



# Advanced

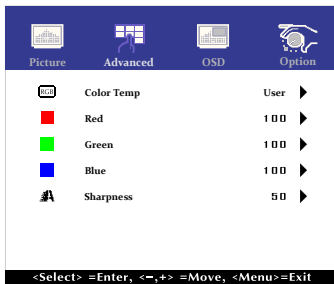

Aanpassingsitem	Probleem / Optie	In te drukken knoppen					
Color Temp Kleur Temp.	5500	Groenachtig wit					
	6500	Roodachtig wit					
	7500	Geelachtig wit					
	9300	Blauwachtig wit					
	User	<table border="1"> <tr> <td>Red</td> <td rowspan="3">Te weinig</td> <td rowspan="3">   </td> </tr> <tr> <td>Green</td> </tr> <tr> <td>Blue</td> <td>Te veel</td> </tr> </table>	Red	Te weinig	 	Green	Blue
Red	Te weinig	 					
Green							
Blue			Te veel				
Sharpness Scherppte	<p>U kunt de beeldkwaliteit veranderen van 0 tot 100 (zacht tot scherp).  Druk op de  -toets om de beeldkwaliteit olopend te veranderen. Druk op de  -toets om de beeldkwaliteit aflopend te veranderen.  Aanpassen van de beeldkwaliteit bij resoluties van minder dan 1920 x 1080. U kunt de beeldkwaliteit wijzigen.</p>	 					

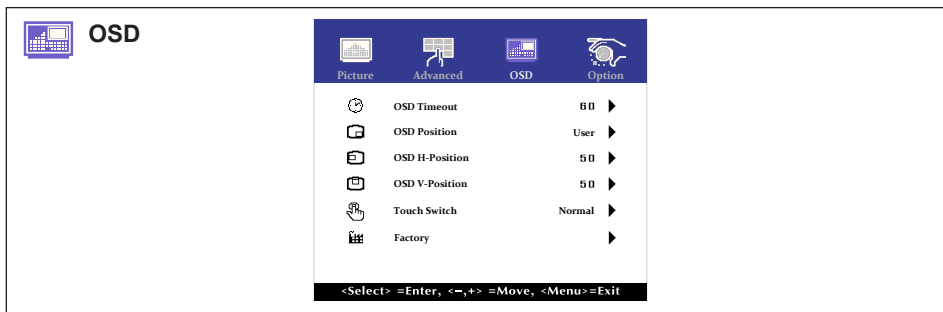

Aanpassingsitem	Probleem / Optie	In te drukken knoppen
OSD Timeout Onderbreking OSD	U kunt de tijdsduur van het OSD scherm instellen tussen 5 en 60 seconden.	 
OSD Position OSD Positie	OSD-Positie instellen. User (Links boven / Links onder / Rechts boven / Rechts onder / Center)	 
OSD H-Position OSD HOR. Positie	OSD staat te veel links OSD staat te veel rechts	 
OSD V-Position OSD VERT. Positie	OSD staat te laag OSD staat te hoog	 
Touch Switch * Touch Switch	Normal	Normale aanraking (met blote handen of een stylus)
	Glove	Aanraking met handschoen (Ondersteunt dikte + 2 mm)
	Rainproof	Voor omgevingen waar waterdruppels zoals regen voorkomen
Factory Factory	Deze functie is alleen bedoeld voor onderhoudspersoneel en daarom is de bewerking niet beschikbaar.	

\* Schakel de stroom in en stel de aanraakschakelaar in nadat de monitorinstallatie is voltooid. Als u de het inschakelen van de stroom en het instellen van de aanraakschakelaar voordat de monitor is geïnstalleerd, kan dit leiden tot een verkeerde uitlijning of een storing in de aanraakkalibratie.  
Het maximaal aantal touch punten hangt af van de geselecteerde modus.

Maximaal aantal touch punten	
Uit(Normale)	10
Glove	5
Rainproof	1



## Option

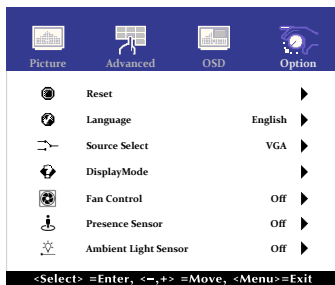

Aanpassingsitem	Probleem / Optie		In te drukken knoppen	
Reset Reset	No	Terug naar menu.		
	Yes	Standaardwaarden worden hersteld.		
Language Taal	English	Engels	Español	Spaans
	Français	Frans	日本語	Japans
	Deutsch	Duits	繁體中	Traditioneel Chinese
	Italiano	Italiaans	簡中	Vereenvoudigd Chinees
Source Select Bron selecteren	Auto	Zoekt automatisch een beschikbare signaalbron.		
	VGA	Selecteer de analoge ingang.		
	HDMI	Selecteer de digitale(HDMI) ingang.		
	DP	Selecteer de digitale(DisplayPort) ingang.		
Display Mode Volledig scherm	Geeft informatie weer over het huidige invoersignaal van de grafische kaart van de computer.			
	<b>OPMERKING</b> Zie de handleiding van de grafische kaart voor meer informatie over het veranderen van resolutie en vernieuwingsfrequentie.			
FAN Control Ventilatie-regeling	Off	FAN Control is uitgeschakeld.		
	On	Zodra de interne temperatuur stijgt, gaat de ventilator automatisch werken.		
Presence Sensor Aanwezigheidssensor	Off	Presence Sensor is uitgeschakeld.		
	On	Presence Sensor in.		
	Mode 1	Achtergrondverlichting uit tijdens standby modus.		
	Mode 2	Minimale helderheid in standby modus.		
Ambient Light Sensor Omgevingslicht sensor	Off	Ambient Light Sensor is uitgeschakeld.		
	On	De helderheid van het beeld zal zich automatisch aanpassen aan het licht in de omgeving.		

### Direct

U kunt de menu-items overslaan en een aanpassingschaal direct weergeven via de volgende knoppen.

- Source Select: Het aandringen en het houden van de SELECT-knop ongeveer 5 seconden als het menu niet is weergegeven.  
Door tijdens de standbymodus op de SELECT-knop te drukken, wordt het menu Bron weergegeven.

## SCHERMAANPASSINGEN

Pas het beeld aan door de onderstaande procedure te volgen om zo het gewenste beeld te krijgen voor de Analoge ingang.

- De schermaanpassingen die in deze handleiding worden beschreven zijn ontworpen om de beeldpositie in te stellen en flikkeringen of onscherp beeld tot een minimum te beperken voor de gebruikte computer.
- De monitor is ontworpen voor de beste prestaties bij een resolutie van 1920 x 1080, en kan de beste prestaties niet leveren op resoluties van minder dan 1920 x 1080 omdat het beeld dan automatisch uitgerekend wordt om op het volledige scherm te passen. Het wordt aanbevolen tijdens normaal gebruik een resolutie van 1920 x 1080 te gebruiken.
- Tekst of regels worden onscherp of onregelmatig qua dikte als het beeld wordt uitgerekend.
- Het is beter om de beeldpositie en frequentie rechtstreeks aan te passen via de bedieningsknoppen van de monitor dan via software of hulpprogramma's op de computer.
- Voer de aanpassingen pas uit na een opwarmperiode van minstens dertig minuten.
- Extra aanpassingen kunnen na de Auto-installatie nodig zijn, afhankelijk van de resolutie en signaaltiming.
- De Auto-installatie werkt niet altijd correct als een ander beeld dan het schermaanpassingspatroon wordt weergegeven. In dit geval is handmatige aanpassing vereist.

Er zijn twee manieren om het scherm aan te passen. Eén manier is de automatische aanpassing voor Position, Clock en Phase. De andere manier is elke instelling handmatig aan te passen. Voer de Auto-installatie uit als de monitor wordt aangesloten op een nieuwe computer of als de resolutie is veranderd. Als na Auto-installatie het beeld flinkt of wazig is, of als het beeld niet op het scherm past, dan zijn handmatige aanpassingen nodig. Beide aanpassingen moeten worden gemaakt met het schermaanpassingspatroon (Test.bmp) dat u van de website van iiyama kunt halen (<https://iiyama.com>).

Pas het beeld aan door onderstaande procedure te volgen om het gewenste beeld te krijgen. Deze handleiding legt uit hoe u het beeld kunt aanpassen in Windows® OS.

- ① **Toon het beeld op de optimale resolutie.**
- ② **Gebruik Test.bmp (schermaanpassingspatroon) als bureaubladachtergrond.**

### OPMERKING

- Raadpleeg de betreffende documentatie om dit te doen.
- Stel de schermpositie in als "gecentreerd" in het dialoogvenster van de wallpaper.

[Aanpassingspatroon]

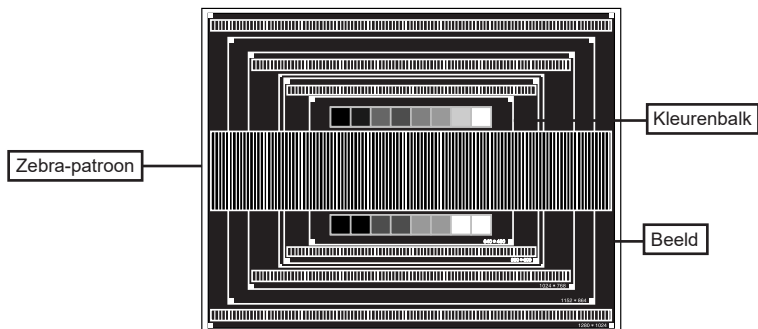

- ③ Voor de automatische aanpassing uit. (Auto Adjust)
- ④ Pas het beeld via onderstaande procedure handmatig aan als het beeld flinkt, onscherp is, of als het beeld niet op het scherm past na Auto-installatie.
- ⑤ Pas de V-Position zodanig aan dat de boven- en onderkant van de afbeelding in het schermgebied past.

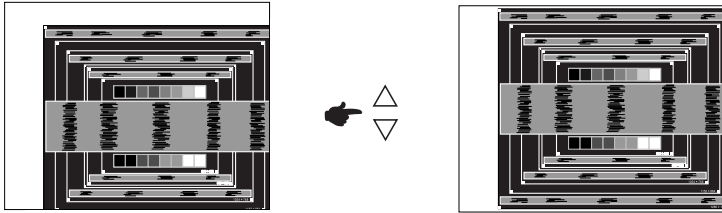

- ⑥ 1) Pas de H-Position zodanig aan dat de rechterkant van de afbeelding naar de linkerrand van het schermgebied schuift.

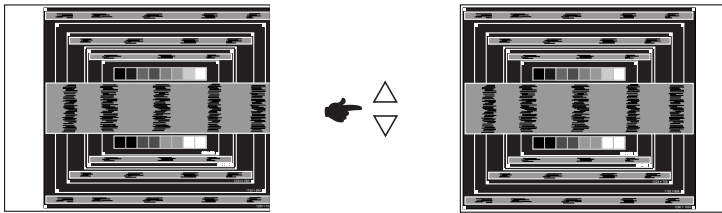

- 2) Rek door de Clock aan te passen de rechterkant van de afbeelding uit naar de rechterrاند van het schermgebied.

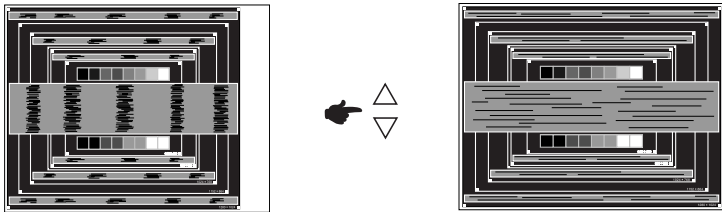

#### OPMERKING

- Als de linkerkant van de afbeelding afzonderlijk verschuift van de linkerrand van het schermgebied tijdens het aanpassen van de Clock, pas dan stappen 1) en 2) aan.
- Een andere wijze om Clock te wijzigen is om de verticale zig-zag lijnen in het zebra patroon te corrigeren.
- Het beeld kan knippen tijdens het aanpassen van de Clock, H-Position en V-Position.
- In het geval dat de afbeelding groter of kleiner is dan het schermgebied nadat de Clock is aangepast, dan herhaalt u de stappen vanaf ③.

- ⑦ Pas de Phase aan om horizontale golfruis, knippering of wazig beeld in het zebra patroon te corrigeren.

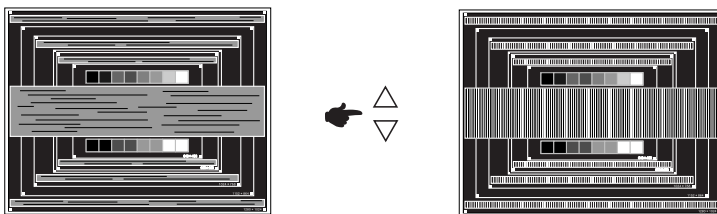

- OPMERKING** ■ In het geval dat een deel van het scherm blijft knippen of wazig blijft, dan herhaalt u stappen ⑥ en ⑦ omdat de Clock wellicht niet correct is aangepast.
- Pas de H-Position aan indien na de Phase-wijziging de horizontale positie tijdens het aanpassen verschuift.

- ⑧ Pas de Helderheid en Kleur aan om het gewenste beeld te krijgen, maar doe dit pas nadat Clock en Phase zijn aangepast.

Herstel uw favoriete achtergrond.

## STANDBY FUNCTIE

Dit product beschikt over de standby functie. Het standby van de monitor is zo ingesteld dat deze het stroomverbruik nog verder reduceerd indien de computer niet gebruikt wordt.

De wijze waarop standby van de monitor functioneert wordt hieronder beschreven. De standby functie, waaronder tijdstellingen, wordt ingesteld door het besturingssysteem. Kijk in de handleiding van het besturingssysteem over de instellingen hiervan.

### ■ Standby modus

Als het videosignaal van de computer zijn uitgeschakeld, schakelt de monitor de Standby modus in waardoor het stroomverbruik wordt beperkt tot minder dan 1,5W\*. Het scherm springt op zwart. Als het toetsenbord of muis worden gebruikt verschijnt het beeld na enkele seconden weer uit de Standby modus.

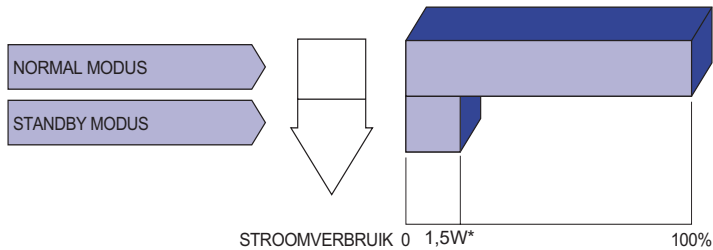

\* Wanneer de USB-apparaten niet zijn aangesloten.



# PROBLEMEN OPLOSSEN

Als de monitor niet juist functioneert, moet u de onderstaande punten in de genoemde volgorde doornemen om te zien of een mogelijke oplossing wordt genoemd.

1. Verricht de afstellingen die staan beschreven in GEBRUIK VAN DE MONITOR, afhankelijk van het probleem dat u ondervindt. Als de monitor geen beeld geeft, zie punt 2.
2. Raadpleeg de volgende overzichten als u geen passend afstellingsonderdeel vindt in GEBRUIK VAN DE MONITOR of als het probleem aanhoudt.
3. Als u een probleem ondervindt dat niet in de overzichten wordt beschreven of als u het probleem niet aan de hand van de overzichten kunt oplossen, moet u de monitor niet langer gebruiken en moet u contact opnemen met uw dealer of met Iiyama voor verdere assistentie.

## Probleem

## Controlepunt

- |   |  |
|---|--|
| <p>① Geen beeld.</p> <p>② Het scherm is niet gesynchroniseerd.</p> <p>③ De schermpositie bevindt zich niet in het midden.</p> <p>④ Het scherm is te helder of te donker.</p> <p>⑤ Het scherm trilt.</p> <p>⑥ Het touch scherm reageert niet.</p> <p>⑦ De touch-positie veranderd niet.</p> <p>⑧ Er wordt een waarschuwing m.b.t. de ventilator getoond.</p> | <p><input type="checkbox"/> De spannings-adapter zit stevig vast in de connector.</p> <p><input type="checkbox"/> Het netsnoer zit stevig vast in de spannings-adapter.</p> <p><input type="checkbox"/> Is het netsnoer goed aangesloten?</p> <p><input type="checkbox"/> Staat de Power-schakelaar op ON?</p> <p><input type="checkbox"/> Staat er spanning op het stopcontact ? Controleer dit met een ander apparaat.</p> <p><input type="checkbox"/> Als de blanco schermbeveiliging actief is, moet u het toetsenbord of de muis aanraken.</p> <p><input type="checkbox"/> IVerhoog het Contrast en/of de Helderheid.</p> <p><input type="checkbox"/> Is de computer ingeschakeld?</p> <p><input type="checkbox"/> Is de signaalkabel goed aangesloten?</p> <p><input type="checkbox"/> Valt de signaaltiming van de computer binnen de specificatie van de monitor?</p> <p><input type="checkbox"/> Als de monitor in de standbymodus staat, moet u het toetsenbord of de muis aanraken.</p> <p><input type="checkbox"/> Is de signaalkabel goed aangesloten?</p> <p><input type="checkbox"/> Valt de signaaltiming van de computer binnen de specificatie van de monitor?</p> <p><input type="checkbox"/> Valt de signaaltiming van de computer binnen de specificatie van de monitor?</p> <p><input type="checkbox"/> Valt het video-uitgangsniveau van de computer binnen de specificatie van de monitor?</p> <p><input type="checkbox"/> Valt het voltage binnen de specificatie van de monitor?</p> <p><input type="checkbox"/> Valt de signaaltiming van de computer binnen de specificatie van de monitor?</p> <p><input type="checkbox"/> Zit de USB-kabel stevig in de connector?</p> <p><input type="checkbox"/> Heeft u de "Touch screen"-driver geïnstalleerd?</p> <p><input type="checkbox"/> Heeft u de juiste set up van de kalibratie-functie gekozen?</p> <p><input type="checkbox"/> Indien de ventilator zelf stopt, dan wordt de volgende melding getoond: "onbruikbaar gedrag van ventilator en deze is nu uitgeschakeld". Controleer de ventilator en reinig deze.</p> |
|---|--|

# RECYCLE-INFORMATIE

Voor betere milieubescherming te schikken gelieve uw monitor niet.

Gelieve te bezoeken onze website: <https://iiyama.com> voor monitor recycling.

# BIJLAGE

Design en specificaties kunnen vooraf en zonder opgaaf van reden gewijzigd worden.

## SPECIFICATIES : ProLite OTF2216MC-B1

Touch-Scherm	Technologie	Projected capacitive 10pt touch
	Licht doorlatendheid	85%
	Communicatie systeem	USB
	Oppervlakteafwerking	Anti-vingerafdruk coating
Afmeting	Categorie	22"
Lcd-scherm	Panel-technologie	VA
	Afmeting	Diagonaal: 21,5" (54,6cm)
	Pixelafstand	0,24825mm H × 0,24825mm V
	Helderheid	1100cd/m <sup>2</sup> (Typisch: Zonder Touch-panel), 935cd/m <sup>2</sup> (Typisch: Met Touch Paneel), 185cd/m <sup>2</sup> (Standaard / Energiebesparend, Met Touch Paneel)
	Contrastverhouding	5000 : 1 (Typisch)
	Inkijkhoek	Horizontaal: 178 graden, verticaal: 178 graden (Typisch)
	Reactietijd	25ms (Zwart, Wit, Zwart Typisch)
Aantal kleuren		Ongeveer 16,7M
Synchronisatiefrequentie		Horizontaal: 31,4-82,0kHz, verticaal: 56-75Hz
Maximale resolutie		1920 × 1080, 2,1 MegaPixels
Ingangsaansluiting		VGA, HDMI, DisplayPort
Ingang synchronisatiesignaal		Aparte sync:TTL, Positief of Negatief
Ingang videosignaal		Analoog: 0,7Vp-p (Standaard), 75Ω, Positief Digitaal:HDMI, DisplayPort
Koptelefoon-aansluiting*1		ø 3,5mm mini jack (Stereo)
Connector t.b.v. de Extern bedieningspaneel		RJ45
Maximum schermformaat		477,06mm W × 268,79mm H / 18,8" W × 10,6" H
Stroombron		12VDC, 4,5A
Stroom-adapter (Bijgeleverd)		Ingang : 100-240VAC, 50/60Hz of 50-60Hz
Energieverbruik*2		43W typisch Standby modus: 1,5W maximum, Uit modus: 0,3W maximum
Afmetingen / gewicht		520,0 × 315,0 × 42,5mm / 20,5 × 12,5 × 1,7 " (B×H×D), 4,6kg / 10,1lbs (Exclusief de AC-adapter)
Omgevingsvariabelen		Gebruik:   Temperatuur           -20 tot 60°C / -4 tot 140°F Vochtigheidsgraad   20 tot 40% (geen condensatie) Opslag:    Temperatuur           -20 tot 70°C / -4 tot 158°F Vochtigheidsgraad   10 tot 90% (geen condensatie)
IP waarde		IP65-ondersteuning (alleen voorkant)
Goedkeuringen		CE, UKCA, EAC, cULus

**OPMERKING** \*1 De juiste werking van aangesloten externe apparaten, behalve hoofdtelefoons, kan niet worden gegarandeerd.

\*2 Wanneer de USB-apparaten niet zijn aangesloten.

\*3 Dit product is bedoeld om te worden gevoed door een vermelde voedingsadapter of gelijkstroomvoedingsbron, met een nominaal vermogen van 12 Vdc, minimaal 4,5 A, Tma = minimaal 60 graden C en de werkingshoogte = minimaal 2000 meter. Als u meer hulp nodig heeft bij de aanschaf van de stroombron, neem dan contact op met IYAMA voor meer informatie.

## SPECIFICATIES : ProLite OTF1616MC-B1

Touch-Scherm	Technologie	Projected capacitive 10pt touch
	Licht doorlatendheid	85%
	Communicatie system	USB
	Oppervlakteafwerking	Anti-vingerafdruk coating
Afmeting	Categorie	15,6"
Lcd-scherm	Panel-technologie	VA
	Afmeting	Diagonaal: 15,6" (39,5cm)
	Pixelafstand	0,17925mm H × 0,17925mm V
	Helderheid	1100cd/m <sup>2</sup> (Typisch: Zonder Touch-panel), 935cd/m <sup>2</sup> (Typisch: Met Touch Paneel) 185cd/m <sup>2</sup> (Standaard / Energiebesparend, Met Touch Paneel)
	Contrastverhouding	800 : 1 (Typisch)
	Inkijkhoek	Horizontaal: 178 graden, verticaal: 178 graden (Typisch)
	Reactietijd	25ms (Typisch)
Aantal kleuren		Ongeveer 16,2M
Synchronisatiefrequentie		Horizontaal: 31,5-67,5kHz, verticaal: 56-60Hz
Maximale resolutie		1920 × 1080, 2,1 MegaPixels
Ingangsaansluiting		VGA, HDMI, DisplayPort
Ingang synchronisatiesignaal		Aparte sync:TTL, Positief of Negatief
Ingang videosignaal		Analoog: 0,7Vp-p (Standaard), 75Ω, Positief Digitaal: HDMI, DisplayPort
Koptelefoon-aansluiting*1		Ø 3,5mm mini jack (Stereo)
Connector t.b.v. de Extern bedieningspaneel		RJ45
Maximum schermformaat		345,16mm W × 194,59mm H / 13,6" W × 7,7" H
Stroombron		12VDC, 2,5A
Stroom-adapter (Bijgeleverd)		Ingang : 100-240VAC, 50/60Hz of 50-60Hz
Energieverbruik*2		24W typisch Standby modus: 1,5W maximum, Uit modus: 0,3W maximum
Afmetingen / gewicht		398,5 × 246,0 × 42,0mm / 15,7 × 9,7 × 1,6" (B×H×D), 3,0kg / 6,6lbs (Exclusief de AC-adapter)
Omgevingsvariabelen		Gebruik:   Temperatuur       -20 tot 60°C / -4 tot 140°F Vochtigheidsgraad   20 tot 40% (geen condensatie) Opslag:    Temperatuur       -20 tot 70°C / -4 tot 158°F Vochtigheidsgraad   10 tot 90% (geen condensatie)
IP waarde		IP65-ondersteuning (alleen voorkant)
Goedkeuringen		CE, UKCA, EAC, cULus

### OPMERKING

\*1 De juiste werking van aangesloten externe apparaten, behalve hoofdtelefoons, kan niet worden gegarandeerd.

\*2 Wanneer de USB-apparaten niet zijn aangesloten.

\*3 Dit product is bedoeld om te worden gevoed door een vermelde voedingsadapter of gelijkstroomvoedingsbron, met een nominaal vermogen van 12 Vdc, minimaal 2,5 A, Tma = minimaal 60 graden C en de werkingshoogte = minimaal 2000 meter. Als u meer hulp nodig heeft bij de aanschaf van de stroombron, neem dan contact op met IYAMA voor meer informatie.

## AFMETINGEN : ProLite OTF2216MC

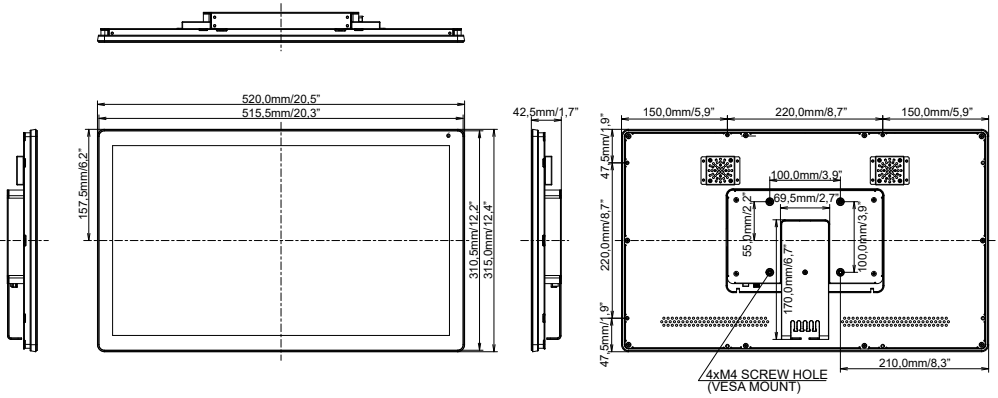

NEDERLANDS

## AFMETINGEN : ProLite OTF1616MC

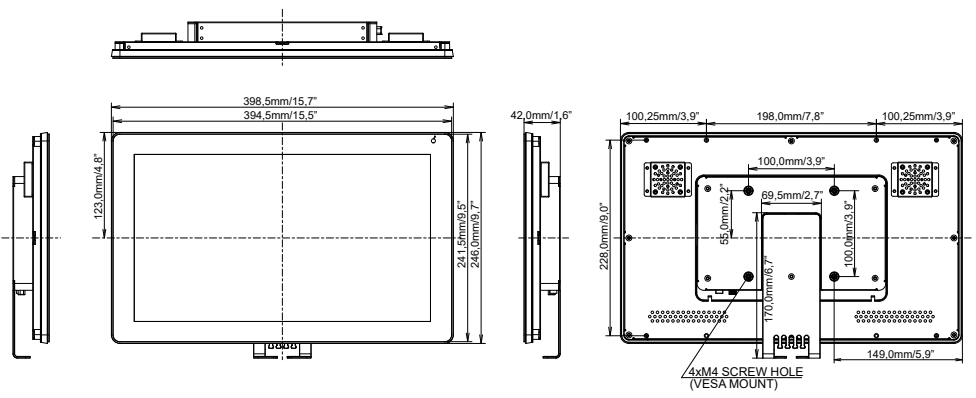

## ONDERSTEUNENDE TIMING

Videomodus	Horizontale frequentie	Verticale frequentie	Puntklok
640 × 480	31,469kHz	59,940Hz	25,175MHz
	37,500kHz	75,000Hz	31,500MHz
	37,861kHz	72,809Hz	31,500MHz
800 × 600	35,156kHz	56,250Hz	36,000MHz
	37,879kHz	60,317Hz	40,000MHz
	46,875kHz	75,000Hz	49,500MHz
	48,077kHz	72,188Hz	50,000MHz
1024 × 768	48,363kHz	60,004Hz	65,000MHz
	56,476kHz	70,069Hz	75,000MHz
	60,023kHz	75,029Hz	78,750MHz
1280 × 1024	63,981kHz	60,020Hz	108,000MHz
	79,976kHz	75,025Hz	135,000MHz
1280 × 800	49,702kHz	59,910Hz	83,500MHz
1680 × 1050	65,290kHz	60,000Hz	146,250MHz
1920 × 1080	66,590kHz	59,930Hz	138,500MHz

**OPMERKING** \* ProLite OTF1616MC is niet compatibel.