

# GEBRUIKERSHANDLEIDING

# *Pro Lite*

## LCD Monitor

*Pro Lite T2252MTS*

NEDERLANDS

Dank u deze iiyama LCD monitor heeft uitgekozen.  
Wij raden u aan een paar minuten de tijd te nemen om deze korte maar complete handleiding zorgvuldig door te lezen, voordat u de monitor installeert en inschakelt. Bewaar deze handleiding om later als referentie te gebruiken.

## CONFORMITEITSVERKLARING CE-MARKERING

Deze LCD monitor voldoet aan de eisen van EG/EU-richtlijn 2004/108/EG "EMC-richtlijn", 2006/95/EG "Richtlijn ten aanzien van laagspanning", 2009/125/EG "ErP-richtlijn" en 2011/65/EU "RoHS-richtlijn".

Het niveau van de elektromagnetische gevoeligheid is zo gekozen dat bij aansluiting op het openbare laagspanningsnet zowel binnen als buiten een goede werking wordt verkregen in woongebieden, op bedrijfsterreinen, gebieden met lichte industrie en bij kleinschalige ondernemingen.

IYAMA CORPORATION: Wijkerveerstraat 8, 2131 HA Hoofddorp, The Netherlands



Wij bevelen recycling van gebruikte producten aan. Neemt u hiervoor contact op met uw dealer of het iiyama service center. Informatie over recycling kunt u verkrijgen via het internet op het volgende adres: <http://www.iiyama.com>  
U kunt vanuit hier toegang verkrijgen tot de web pagina's van verschillende landen.

- Wij behouden ons het recht voor om specificaties zonder voorafgaand bericht te wijzigen.
- Alle handelsmerken die in deze gebruikershandleiding worden gebruikt zijn het eigendom van de respectieve eigenaars daarvan.
- iiyama als ENERGY STAR® Partner heeft vastgesteld dat dit product voldoet aan de richtlijnen die gelden voor energie verbruik.

# INHOUDSOPGAVE

VEILIGHEIDSVOORSCHRIFTEN.....	1
VOORZORGSMaatregelen .....	1
SPECIALE OPMERKINGEN OVER LCD MONITOREN.....	3
KLANTENSERVICE .....	3
REINIGING.....	3
VOORDAT U DE MONITOR GEBRUIKT .....	4
EIGENSCHAPPEN .....	4
DE INHOUD VAN HET PAKKET CONTROLEREN.....	4
BESTURINGSELEMENTEN EN AANSLUITINGEN .....	5
DE MONITOR AANSLUITEN .....	6
INSTELLING VAN DE COMPUTER.....	7
DE KIJKHOEK AANPASSEN .....	7
DE MONITOR GEBRUIKEN .....	8
INHOUD VAN HET AANPASSINGSMENU .....	9
SCHERMAANPASSINGEN.....	16
ENERGIEBEHEER .....	19
PROBLEMEN OPLOSSEN .....	20
RECYCLE-INFORMATIE .....	21
BIJLAGE.....	22
SPECIFICATIES .....	22
AFMETINGEN .....	23
ONERSTEUNDE TIMING .....	23



# VEILIGHEIDSVOORSCHRIFTEN

## VOORZORGSMAATREGELEN

### WAARSCHUWING

#### **GEBRUIK DE MONITOR NIET ALS U PROBLEMEN VERMOEDT**

Als u abnormale verschijnselen opmerkt, zoals rook, vreemde geluiden of dampen, moet u onmiddellijk de stekker van de monitor uit het stopcontact halen en contact opnemen met uw dealer of met iiyama. Het is erg gevaarlijk de monitor nog langer te gebruiken, dit kan brand of elektrische schokken veroorzaken.

#### **VERWIJDER NOOIT DE BEHUIZING**

Binnen in de monitor bevinden zich hoogspanningscircuits. Als u de behuizing verwijdert, loopt u het risico op brand of elektrische schokken.

#### **PLAATS GEEN VOORWERPEN IN DE MONITOR**

Plaats geen voorwerpen in de monitor en mors geen vloeibare stoffen zoals water in de monitor. Als dit per ongeluk toch gebeurt, moet u onmiddellijk de stekker van uw monitor uit het stopcontact halen en contact opnemen met uw dealer of met iiyama. Als u de monitor gebruikt terwijl er zich een voorwerp in bevindt, kan dit brand, elektrische schokken of schade veroorzaken.

#### **PLAATS DE MONITOR OP EEN VLAK, STABIEL OPPERVLAK**

De monitor kan, als hij valt of gevallen is, letsel veroorzaken.

#### **GEBRUIK DE MONITOR NIET IN DE BUURT VAN WATER**

Gebruik de monitor niet op een plaats waar er water op de monitor terecht kan komen. Dit kan brand of elektrische schokken veroorzaken.

#### **GEBRUIK DE OPGEGEVEN VOEDING**

Zorg ervoor dat u de monitor alleen gebruikt met de opgegeven voeding. Gebruik van de onjuiste voeding zal defecten veroorzaken en kan brand of elektrische schokken tot gevolg hebben.

#### **BESCHERM DE KABELS**

Trek niet aan het netsnoer of de signaalkabel. Zorg ervoor dat deze kabels niet worden geknikt en dat de monitor of andere zware voorwerpen niet op de kabels worden geplaatst. Als een kabel beschadigd is, kan dat brand of elektrische schokken tot gevolg hebben.

#### **ONGUNSTIGE WEERSOMSTANDIGHEDEN**

Het is raadzaam om de monitor niet te gebruiken tijdens zware storm. De herhaalde stroomonderbrekingen kunnen defecten veroorzaken. Het is ook raadzaam om tijdens deze omstandigheden de stekker niet aan te raken omdat dit elektrische schokken kan veroorzaken.

## PAS OP

### PLAATSING

Zet de monitor niet op een plaats waar plotselinge temperatuurschommelingen kunnen optreden, of in vochtige, stoffige of rokerige ruimten. Dit kan brand, elektrische schokken of schade veroorzaken. Vermijd ook ruimten waar de zon of ander licht rechtstreeks op de monitor kan schijnen.

### PLAATS DE MONITOR NIET OP EEN GEVAARLIJKE PLEK

Als de monitor niet op een geschikte positie geplaatst is kan de monitor omvallen en letsel tot gevolg hebben. Zorg er ook voor dat er geen zware voorwerpen op de monitor geplaatst worden en zorg ervoor dat kinderen niet aan de kabels kunnen trekken en daardoor letsel oplopen.

### ZORG VOOR EEN GOEDE VENTILATIE

Er zijn ventilatie-openingen aangebracht om te voorkomen dat de monitor oververhit raakt. Als de openingen worden afgedekt of als er een voorwerp in de buurt van de openingen wordt geplaatst kan brand ontstaan. Plaats de monitor in verband met de luchtcirculatie ten minste 10 cm (4 inches) van de muur af. Verwijder de kantelvoet niet als u de monitor gebruikt. Als de voet wordt verwijderd, zullen alle ventilatie-openingen aan de achterzijde van de behuizing worden geblokkeerd en zal de monitor oververhit raken. Hierdoor kan brand of schade ontstaan. Als u de monitor gebruikt terwijl deze achterover is gekanteld, op zijn zij ligt of ondersteboven staat, of als de monitor op vloerbedekking of een zachte ondergrond geplaatst wordt, kan ook schade ontstaan.

### HAAL DE STEKKERS LOS ALS U DE MONITOR VERPLAATST

Zet de monitor uit en haal de stekker uit het stopcontact en zorg ervoor dat de signaal kabel niet aangesloten zijn als u de monitor verplaatst. Anders kan dit brand of elektrische schokken tot gevolg hebben.

### HAAL DE STEKKER UIT HET STOPCONTACT

Om ongelukken te voorkomen is het raadzaam om de stekker van de monitor uit het stopcontact te halen als u de monitor lange tijd niet gebruikt.

### TREK AAN DE STEKKER, NIET AAN HET SNOER

Als u het netsnoer of de signaalkabel wilt verwijderen, moet u het snoer altijd bij de stekker vastpakken. Trek nooit aan de kabel zelf, dit kan brand of elektrische schokken veroorzaken.

### RAAK DE STEKKER NIET MET NATTE HANDEN AAN

Het in of uit het stopcontact halen van de stekker met natte handen kan elektrische schokken veroorzaken.

### ALS U DE MONITOR OP UW COMPUTER PLAATST

Zorg ervoor dat de computer sterk genoeg is om het gewicht van de monitor te dragen, dit kan schade aan uw computer veroorzaken.

### NIET GEDURENDE 24 AANEENGESLOTEN UREN GEBRUIKEN

Deze monitor is namelijk niet gemaakt voor continue gebruik.

## OVERIGE

### ERGONOMISCHE AANBEVELINGEN

Om vermoeide ogen te voorkomen, moet u de monitor niet gebruiken tegen een lichte achtergrond of in een donkere ruimte. Voor optimaal comfort moet u de monitor net onder het oogniveau plaatsen en moet de afstand tussen uw ogen en de monitor 40-60 cm zijn. Als u langere tijd achter de monitor zit is het raadzaam om 10 minuten per uur rust te nemen. Continue kijken naar het beeldscherm kan vermoeidheid van de ogen veroorzaken.

## SPECIALE OPMERKINGEN OVER LCD MONITOREN

De volgende verschijnselen zijn normaal en geven geen probleem aan:

- OPMERKING**
- Als u de LCD-monitor voor de eerste keer aanzet, kan het voorkomen dat het beeld niet in het weergavegebied past van het type computer dat u gebruikt. In dat geval moet u de beeldpositie instellen.
  - Wegens de aard van het fluorescentielicht kan het scherm in het begin flikkeren. Schakel de monitor met de Power-schakelaar uit en vervolgens weer aan in om dit te verhelpen.
  - Het kan zijn dat de helderheid niet over het hele scherm gelijk is. Dit is afhankelijk van het patroon dat u voor het bureaublad gebruikt.
  - Als gevolg van de aard van het LCD scherm is het mogelijk dat er een nabeeld van het vorige scherm blijft staan na verandering van het beeld, wanneer hetzelfde beeld enkele uren zichtbaar is. In dit geval wordt het scherm langzaam hersteld door het beeld te veranderen of de LCD voor enkele uren uit te zetten.
  - Neem contact op met uw dealer of met het iiyama-onderhoudscentrum voor vervanging van het fluorescentielicht als het scherm donker is, flakkert of niet oplicht. Probeer het nooit zelf te vervangen.

## KLANTENSERVICE

- OPMERKING**
- Als u het apparaat voor onderhoud moet retourneren en u de originele verpakking niet meer hebt, moet u het apparaat niet in een andere verpakking versturen. Neem contact op met de dichtstbijzijnde iiyama vestiging of dealer voor advies of vervangende verpakking.

## REINIGING

### WAAR-SCHUWING

- Als er tijdens het schoonmaken voorwerpen of vloeistoffen in de monitor terecht komen, moet u onmiddellijk de stekker uit het stopcontact halen en contact opnemen met uw dealer of met iiyama.

### PAS OP

- Zet om veiligheidsredenen de monitor uit en haal de stekker uit het stopcontact, voordat u de monitor gaat reinigen.

### OPMERKING

- Zorg ervoor dat u de beschermlaag van het LCD scherm niet beschadigt door met een hard voorwerp te krabben of te wrijven.
- Gebruik nooit een van de volgende oplosmiddelen. Hiermee beschadigt u de behuizing en het LCD scherm.

Verdunner	Spray-reiniger
Benzine	Was
Schurende reinigingsmiddelen	Zuur of alkalisch oplosmiddel

- Als de behuizing gedurende een lange periode contact maakt met een product van rubber of plastic, kan dit de verf van de behuizing aantasten.

**BEHUIZING** Vlekken kunt u verwijderen met een doek die licht bevochtigd is met een mild, reinigend oplosmiddel. Veeg de behuizing vervolgens met een zachte droge doek af.

### LCD SCHERM

Periodiek reinigen met een zachte droge doek wordt aanbevolen.

Gebruik geen tissue papier etc. omdat deze het LCD scherm beschadigen.

# VOORDAT U DE MONITOR GEBRUIKT

## EIGENSCHAPPEN

- ◆ Ondersteunt resoluties tot 1920 x 1080
- ◆ Hoog contrast 1000:1 (Standaard), Verh. Contrast verrichting voorhanden / Helderheid 220cd/m<sup>2</sup> (Standaard), Snelle reactietijd van 5ms (Standaard)
- ◆ Digital Character Smoothing
- ◆ Automatische instelling
- ◆ Stereo luidsprekers  
2 x 1,0W stereo luidsprekers
- ◆ Plug & Play voldoet aan VESA DDC2B  
Functioneert met Windows<sup>®</sup> XP/Vista/7
- ◆ Energiebeheer (voldoet aan ENERGY STAR<sup>®</sup> en VESA DPMS)
- ◆ Voldoet aan de VESA montagestandaard (100mm×100mm)
- ◆ Opening voor beveiliging

NEDERLANDS

## DE INHOUD VAN HET PAKKET CONTROLEREN

De volgende accessoires bevinden zich in de verpakking. Controleer of deze allemaal aanwezig zijn. Als er iets ontbreekt of beschadigd is, gelieve u contact op te nemen met uw plaatselijke iiyama-dealer of de regionale iiyama-vestiging.

- Stroomkabel\*
- D-sub signaalkabel
- DVI-D kabel
- USB-kabel
- Audiokabel
- Veiligheidsinstructies
- Touch-pen (Weggewerkt in behuizing)
- Snel-start-handleiding

### LET OP

\* De classificatie van de stroomkabel die wordt geleverd in gebieden met 120V is 10A/125V. Als in uw regio een hogere spanning gebruikelijk is, dan moet een stroomkabel met een classificatie 10A/250V worden gebruikt. De garantie gaat echter verloren in geval van problemen of schade die veroorzaakt is door een stroomkabel die niet is geleverd door iiyama.



## BESTURINGSELEMENTEN EN AANSLUITINGEN

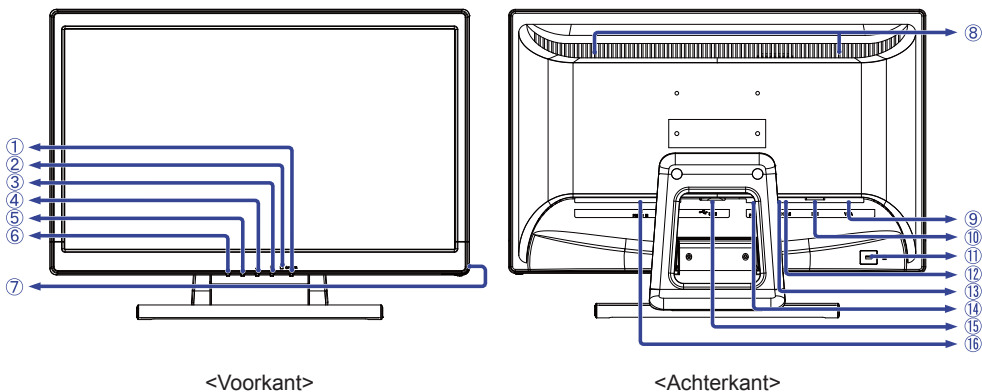

① Aan/uit knop (⏻)

② Aan / uit indicator

**OPMERKING** Blauw: Normaal gebruik  
Oranje: Energiebeheer

③ Selectie / Signaalkeuze-toets (Ⓜ)

④ Omhoog / Volume aanpassen-toets (▲)

⑤ Omlaag / i-Style Color-toets (▼)

⑥ Menu-toets (Ⓛ)

⑦ Touch-pen

⑧ Luidsprekers

⑨ D-SUB mini 15pin aansluiting (VGA)

⑩ DVI-D 24pin aansluiting (DVI)

⑪ Bevestiging voor veiligheidsslot

**OPMERKING** U kunt een veiligheidsslot en -kabel bevestigen zodat de monitor niet zonder uw toestemming kan worden verwijderd.

⑫ HDMI-aansluiting (HDMI)

⑬ Audio-aansluiting (AUDIO IN)

⑭ Koptelefoon aansluiting (EARPHONE)

⑮ USB-aansluiting (PC USB)

⑯ Stroomaansluiting (AC POWER IN)

## DE MONITOR AANSLUITEN

- ① Controleer of zowel computer als monitor zijn uitgeschakeld.
- ② Sluit de computer aan op de monitor met de signaalkabel.
- ③ Sluit de computer op de monitor aan met de USB kabel.
- ④ Sluit de monitor aan op de geluidskaart van de computer via de audiokabel als u gebruik wilt maken van de luidsprekers van de monitor.
- ⑤ Sluit de stroomkabel eerst op de monitor aan en vervolgens op de stroombron.
- ⑥ De monitor en computer kunnen nu aangezet worden.

### OPMERKING

- De signaalkabel voor het aansluiten van computer en monitor kan verschillen, afhankelijk van het type computer. Een onjuiste verbinding kan zowel monitor als computer ernstig beschadigen. De bij de monitor geleverde kabel is voor een standaard aansluiting. Als een speciale kabel nodig is neemt u contact op met uw iiyama-dealer of plaatselijk iiyama-kantoor.
- Voor aansluiting op Macintoshcomputers, neemt u contact op met uw iiyama-dealer of plaatselijk iiyama-kantoor voor aanschaf van een geschikte adapter.
- Controleer of de schroeven aan beide uiteindes van de signaalkabel zijn vastgedraaid.

[Voorbeeld van aansluiting]

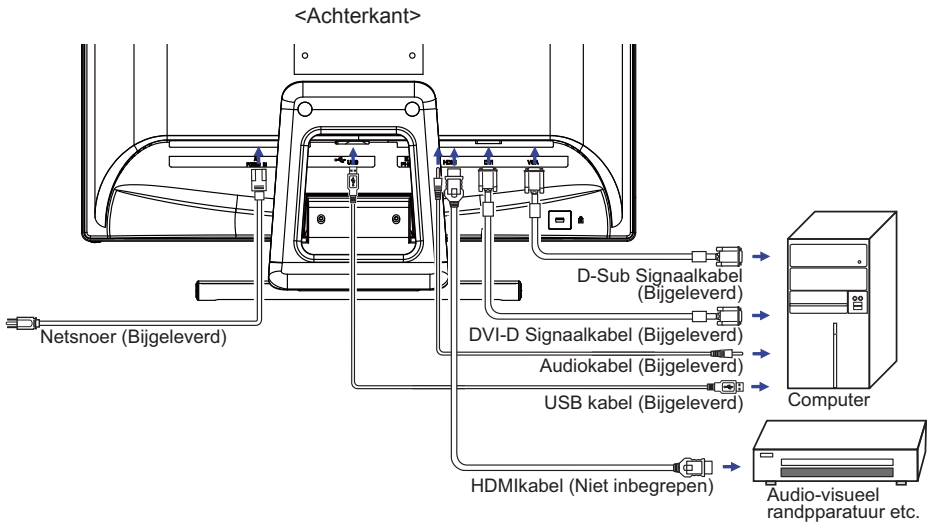

## INSTELLING VAN DE COMPUTER

### ■ Signaaltiming

Verander de waarde in de gewenste signaaltiming zoals aangegeven op pagina 23: **ONERSTEUNDE TIMING**.

## DE KIJKHOEK AANPASSEN

- Voor een optimale kijkervaring wordt aanbevolen recht op het beeldscherm te kijken.
- Hou de behuizing stevig vast terwijl u de monitor-hoek verandert, want dit voorkomt het omvallen van de monitor.
- U kunt de monitor 5-37 graden naar achteren kantelen.

### OPMERKING

- Raak het lcd-scherm niet aan als u de hoek verandert. U kunt dan het lcd-scherm beschadigen en het kan zelfs breken.
- Let goed op dat uw vingers niet klem raken als u de hoek verandert.
- Na het uitpakken van de monitor is de monitorvoet ingeklapt. Als u deze voet in deze situatie gebruikt, dan loopt u het risico dat de monitor valt en hierdoor de monitor, u zelf, en/of andere voorwerpen beschadigt.

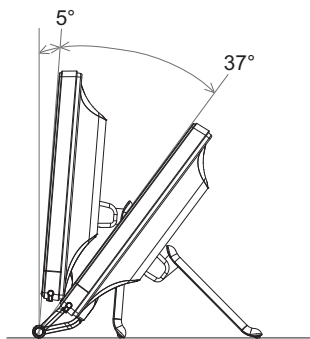

## DE MONITOR GEBRUIKEN

De iiyama lcd-monitor is voor het beste beeld ingesteld op de ONDERSTEUNDE TIMING die op pagina 23 te zien is. U kunt het beeld zelf aanpassen via de knoppen zoals hieronder is aangegeven. Voor meer details, zie pagina 16 voor SCHERMAANPASSINGEN.

- 1 Druk op de Knop 1 om de On Screen Display functie in te schakelen. Extra menu-items kunnen worden opgeroepen met de ▲ / ▼ toetsen.



- 2 Selecteer het menu-item met het pictogram van de gewenste aanpassing. Druk op de Knop 2. Gebruik vervolgens de ▲ / ▼ toetsen om het pictogram van de gewenste aanpassing te markeren.
- 3 Druk nogmaals op de Knop 2. Gebruik de ▲ / ▼ toetsen om de gewenste aanpassing of instelling te maken.
- 4 Druk op de knop 1 om het menu te verlaten, en de gemaakte instellingen worden automatisch opgeslagen.

Wilt u bijvoorbeeld de verticale positie aanpassen, selecteer dan het menu-item Image Setup en druk vervolgens op de Knop 2. Selecteer vervolgens H/V - Positie met de ▲ / ▼ toetsen.

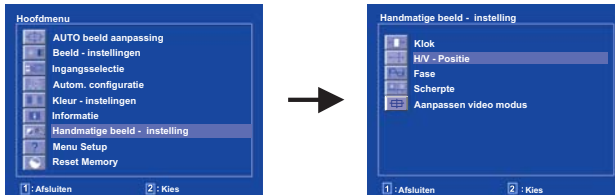

Een aanpassingspagina verschijnt nadat u op de Knop 2 drukt. Selecteer vervolgens V.Positie met de ▲ / ▼ toetsen. Druk nogmaals op de Knop 2. Gebruik vervolgens de ▲ / ▼ toetsen om de instelling van de verticale positie te veranderen. De verticale positie van het algehele beeldscherm verandert dan terwijl u dit doet.

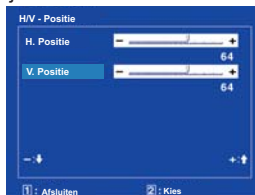

Druk tenslotte op de Knop 1, waardoor het aanpassen stopt en de veranderingen in het geheugen worden opgeslagen.

### OPMERKING

- Als tijdens het aanpassen een tijdlang geen knop wordt ingedrukt, verdwijnt de OSD als de tijd die is ingesteld bij Time-out OSD is verstreken. Ook, kan de knop 1 worden gebruikt om vorig menu terug te keren en de Vertoning Op scherm uit te zetten.
- Alle veranderingen worden automatisch in het geheugen opgeslagen als de OSD verdwijnt. Schakel niet de stroom uit als u het menu gebruikt.
- Aanpassingen voor H/V - Positie, Klok en Fase worden voor elke signaaltiming opgeslagen. Met uitzondering van deze items, hebben alle andere items slechts één instelling die van toepassing is op alle signaaltimings.

## INHOUD VAN HET AANPASSINGSMENU





<b>AUTO beeld aanpassing</b> <b>Auto Image Adjust</b> Alleen analoge ingang		 <b>AUTO beeld aanpassing</b>
Aanpassingsitem	Probleem / Optie	In te drukken knoppen
AUTO beeld aanpassing * Auto Image Adjust	H / V -positie, Klok en Fase automatisch aanpassen.	<b>Direct</b>

\* Voor het beste resultaat gebruikt u de Auto Image Adjust samen met het aanpassingspatroon. Zie pagina 16 voor SCHERMAANPASSINGEN.

### Direct

U kunt de menu-items overslaan en een aanpassingschaal direct weergeven via de volgende knoppen.

- AUTO beeld aanpassing : Het aandringen en het houden van de ▼ knoop ongeveer 2 seconden als het menu niet is weergegeven.

Beeld - instellingen Picture Adjust		Beeld - instellingen	
Aanpassingsitem	Probleem / Optie		In te drukken knoppen
Contrast * <sup>3</sup> Contrast	Te vaag		 
	Te intens		 
Helderheid * <sup>1,2,3</sup> Brightness	Te donker		 
	Te licht		 
Verh. Contrast * <sup>2,3</sup> Adv. Contrast	Uit	Normaal contrast	
	AAN	Vergroot contrast	
ECO Modus * <sup>3</sup> ECO Mode	Off	Normaal	
	1	Helderheid van back-light wordt verminderd.	
	2	Helderheid van back-light wordt meer verminderd dan 1.	
	3	Helderheid van back-light wordt meer verminderd dan 2.	
Over Drive Over Drive	Off / -2 / -1 / 0 / +1 / +2 Het zal de grijze tijd van de niveaureactie van het LCD paneel verbeteren. Een hoger niveau resulteert in sneller de reactietijd.		   

\*<sup>1</sup> Pas de Brightness als u het beeldscherm in een donkere kamer gebruikt en het scherm te licht is. Kan niet worden geselecteerd wanneer Verh. Contrast ingeschakeld is.

\*<sup>2</sup> Brightness en Verh. Contrast kan niet tegelijkertijd geactiveerd worden wanneer ECO Modus ingeschakeld is.







\*<sup>3</sup> Het Contrast, Brightness, Verh. Contrast en ECO Modus kunnen niet worden aangepast indien de i-Style Color is ingeschakeld.

<b>Ingangsselectie</b> <b>Input Select</b>		<b>Direct</b>	 <b>Ingangsselectie</b>
Aanpassingsitem	Probleem / Optie		In te drukken knoppen
Ingangsselectie Input Select	VGA	Selecteer de VGA ingang.	
	DVI	Selecteer de DVI ingang.	
	HDMI	Selecteer de HDMI ingang.	
	Auto	Zoekt automatisch een beschikbare signaalbron.	
<b>OPMERKING</b> De bron van de input wordt bevestigd, niet automatisch wanneer VGA, DVI en HDMI geselecteerd die worden geselecteerd.			

### Direct

U kunt de menu-items overslaan en een aanpassingschaal direct weergeven via de volgende knoppen.





- Ingangsselectie: Druk op de Knop  als het menu niet is weergegeven.

<b>Autom. configuratie</b> <b>Audio Adjust</b>		<b>Direct</b>	 <b>Autom. configuratie</b>
Aanpassingsitem	Probleem / Optie		In te drukken knoppen
Volume Volume	Te zacht		 
	Te hard		 
Dempen Mute		Geluidsvolume terugzetten naar voorgaande niveau.	
		Het geluid tijdelijk afzetten.	
HDMI Audio * HDMI Audio	Line-In	Selecteer de Line-In input.	
	HDMI	Selecteer de HDMI input.	

\* Alleen beschikbaar bij gebruik van HDMI.

### Direct

U kunt de menu-items overslaan en een aanpassingschaal direct weergeven via de volgende knoppen.

- Audio Adjust: Druk op de Knop  als het menu niet is weergegeven.
- Mute: Het aandringen en het houden van de  knoop ongeveer 2 seconden als het menu niet is weergegeven.  
 en  worden veranderd door achter elkaar op de knoppen  te drukken.

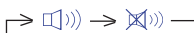

Kleur - instellingen Color Adjust		Kleur - instellingen	
Aanpassingsitem	Probleem / Optie	In te drukken knoppen	
Koel <b>Cool</b>	Blauwachtig wit		
Standaard <b>Normal</b>	Geelachtig wit		
Warm <b>Warm</b>	Groenachtig wit		
Kleur - instelling gebruiker User Color	Rood	Te weinig	
	Groen	Te veel	
	Blauw		 
i-Style Color i-Style Color	Uit	Valt terug naar de vooraf ingestelde kleurinstelling, niet naar de i-style instelling.	
	Standaard	Voor het algemene venstersmilieu en monitor standaard plaatsen.	
	Game	Voor het spelmilieu van PC.	
	Cinema	Voor film en videomilieu.	
	Landschap	Voor het weergeven van beelden van landschappen.	
	Tekst	Voor tekst het uitgeven en het bekijken in een tekstverwerkingsmilieu.	

**Direct**

U kunt de menu-items overslaan en een aanpassingschaal direct weergeven via de volgende knoppen.

- i-Style Color: Druk op de Knop ▼ als het menu niet is weergegeven.

Informatie Information		Informatie	
<Voorbeeld>		Geeft informatie weer over het huidige invoersignaal van de grafische kaart van de computer.	
		<p><b>OPMERKING</b> Zie de handleiding van de grafische kaart voor meer informatie over het veranderen van resolutie en vernieuwingsfrequentie.</p>	



## Handmatige beeld - instelling Manual Image Adjust



















## Handmatige beeld - instelling

Aanpassingsitem	Probleem / Optie	In te drukken knoppen
Klok * <sup>1</sup> Clock	Te smal Te breed	 
H/V - Positie * <sup>1,2</sup> H./V. Position	H. Positie Te veel naar links Te veel naar rechts	   
	V. Positie Te laag Te hoog	
Fase * <sup>1</sup> Phase	Om knipperende tekst of regels te corrigeren	 
Scherpheid Sharpness	1 2 3 4 5 U kunt de beeldkwaliteit veranderen van 1 tot 5 (zacht tot scherp). Druk op de ▲ -toets om de beeldkwaliteit opend te veranderen. Druk op de ▼ -toets om de beeldkwaliteit aflopend te veranderen. Aanpassen van de beeldkwaliteit bij resoluties van minder dan 1920 x 1080. U kunt de beeldkwaliteit wijzigen (5 stappen).	 
Aanpassen video modus Video Mode Adjust	Volledig scherm	Toont volledig scherm
	Beeld - verhouding * <sup>3</sup>	Maximale vergroting met behoud van beeldverhouding

\*<sup>1</sup> Alleen analoge ingang.

\*<sup>2</sup> Zie pagina 16 voor SCHERMAANPASSINGEN.









\*<sup>3</sup> Wanneer de ingang van de videoresolutie 4:3, 5:4 of 16:10 is, kan het beeld weergegeven worden in het midden van het beeldscherm met een hoogte/breedteverhouding van 4:3, 5:4 of 16:10.

Menu Setup Setup Menu		? Menu Setup			
Aanpassingsitem	Probleem / Optie			In te drukken knoppen	
 Taal Language Select	English	Engels	Polski	Pools	
	Français	Frans	Русский	Russisch	
	Deutsch	Duits	日本語	Japans	
	Nederlands	Nederlands	简体中文	Vereenvoudigd Chinees	
 OSD Positie OSD Position	H.Positie	OSD staat te veel links			
		OSD staat te veel rechts			
	V.Positie	OSD staat te laag			
		OSD staat te hoog			
 Time-out OSD OSD Time Out	U kunt de tijdsduur van het OSD scherm instellen. 5 / 15 / 30 / 60 seconden				
 OSD - achtergrond OSD Background	AAN	De achtergrond van OSD is transparant gemaakt.			
	Uit	De achtergrond van OSD weer instellen.			
 Opening Logo Openings logo	AAN	het iiyama-logo wordt getoond als de monitor wordt aangezet.			
	Uit	het iiyama-logo wordt niet getoond als de monitor wordt aangezet.			
 LED LED	AAN	Aan/uit indicator-lampje is AAN.			
	Uit	Aan/uit indicator-lampje is UIT.			
<b>OPMERKING</b> Schakel de Aan/uit indicator uit als u last heeft van het licht.					





Reset Memory Memory Recall		Reset Memory			
Aanpassingsitem	Probleem / Optie			In te drukken knoppen	
Reset Memory Memory Recall	Standaardwaarden worden hersteld.				

## • Vergrendelings modus

### <OSD Menu>

1. De OSD-vergrendeling activeren door monitor-knoppen  en  gelijktijdig 10 seconden lang in te drukken. Als men hierna de monitor-knoppen , ,  of  gebruikt, dan zal de tekst "OSD Locked" verschijnen.
2. De OSD wordt weer ontgrendeld door monitor-knoppen  en  gelijktijdig 10 seconden lang in te drukken.

### <Aan/uit knop>

1. U kunt de Power aan/uit-vergrendeling activeren door de monitor-knoppen  en  gelijktijdig 10 seconden lang in te drukken. Hierdoor kan de monitor niet uitgeschakeld worden. Indien de Power-knop ingedrukt wordt, verschijnt de tekst "Power Button Locked"
2. De Power aan/uit-vergrendeling vervalt weer indien nogmaals de monitor-knoppen  en  gelijktijdig 10 seconden lang worden ingedrukt.

## SCHERMAANPASSINGEN

Pas het beeld aan door onderstaande procedure te volgen om het gewenste beeld te krijgen voor de Analoge ingang.

- De schermaanpassingen die in deze handleiding worden beschreven zijn ontworpen om de beeldpositie in te stellen en knipperingen of vaag beeld tot een minimum te beperken voor de specifieke computer die gebruikt wordt.
- De monitor is ontworpen voor de beste prestaties bij een resolutie van 1920 x 1080, en kan de beste prestaties niet leveren op resoluties van minder dan 1920 x 1080 omdat het beeld dan automatisch uitgerekt wordt om op het volledige scherm te passen. Het wordt aanbevolen tijdens normaal gebruik een resolutie van 1920 x 1080 te gebruiken.
- Tekst of regels worden vaag of onregelmatig qua dikte als het beeld wordt uitgerekt.
- Het is beter de beeldpositie en frequentie aan te passen via de besturing van de monitor, dan via software of hulpprogramma's op de computer.
- Voer de aanpassingen pas uit na een opwarmperiode van minstens dertig minuten.
- Extra aanpassingen kunnen na Auto Image Adjust nodig zijn, afhankelijk van de resolutie en signaaltiming.
- De Auto Image Adjust werkt niet altijd correct als een ander beeld dan het schermaanpassingspatroon wordt weergegeven. In dit geval zijn handmatige aanpassingen vereist.

Er zijn twee manieren om het scherm aan te passen. Eén manier is automatische aanpassing voor Positie, Klok en Fase. De andere manier is elke instelling handmatig aan te passen.

Voer de Auto Image Adjust uit als de monitor wordt aangesloten op een nieuwe computer, of als de resolutie is veranderd. Als na Auto Image Adjust het beeld knippt of wazig is, of als het beeld niet op het scherm past, zijn handmatige aanpassingen nodig. Beide aanpassingen moeten worden gemaakt met het schermaanpassingspatroon (Test.bmp) dat u van de website van Iiyama kunt halen (<http://www.iiyama.com>).

Pas het beeld aan door onderstaande procedure te volgen om het gewenste beeld te krijgen. Deze handleiding legt uit hoe u het beeld kunt aanpassen in Windows® OS.

- ① Geef het beeld weer op de optimale resolutie.
- ② Gebruik Test.bmp (schermaanpassingspatroon) als bureaubladachtergrond.

### OPMERKING

- Raadpleeg de betreffende documentatie om dit te doen.
- Test.bmp is gemaakt op een resolutie van 1280 x 1024. Stel de schermpositie in het dialoogvenster van de achtergrond in op gecentreerd.

[Aanpassingspatroon]

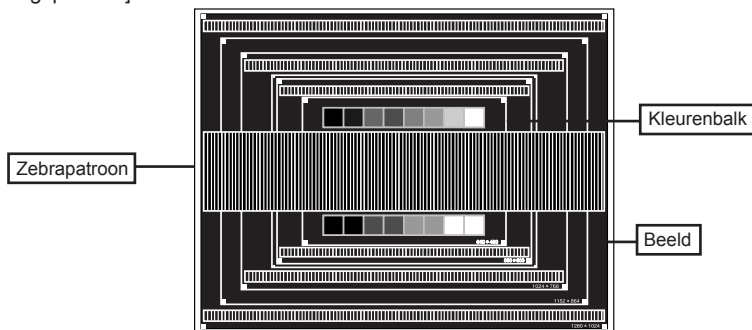

- ③ Het aandringen en het houden van de ▼ knoop ongeveer 2 seconden. (AUTO beeld aanpassing)
- ④ Pas het beeld via onderstaande procedure handmatig aan als het beeld knippert of wazig is, of als het beeld niet op het scherm past na Auto Image Adjust.
- ⑤ Pas de V. Positie zodanig aan dat de boven- en onderkant van de afbeelding in het schermgebied past.

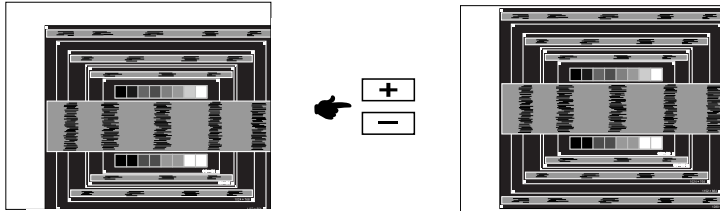

- ⑥ 1) Pas de H. Positie zodanig aan dat de rechterkant van de afbeelding naar de linkerrand van het schermgebied schuift.

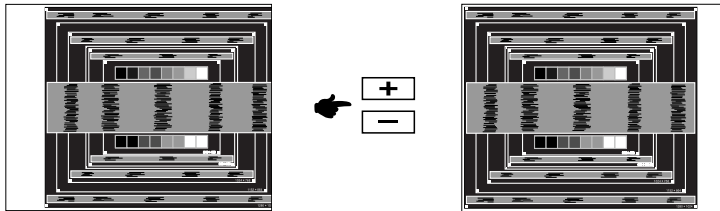

- 2) Rek door de Klok aan te passen de rechterkant van de afbeelding uit naar de rechterrands van het schermgebied.

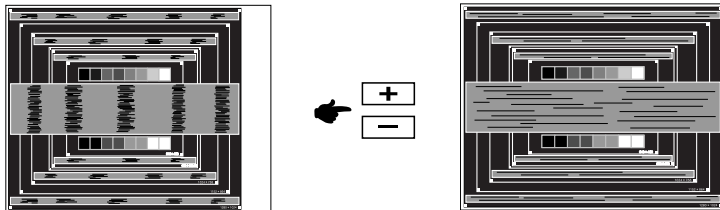

**OPMERKING**

- Als de linkerkant van van de afbeelding verschuift van de linkerrand van het schermgebied tijdens het aanpassen van de Klok, pas dan stappen 1) en 2) aan.
- Een andere wijze van gebruik van de Klok is om de verticale zigzaglijnen in het zebra patroon te corrigeren.
- Het beeld kan knipperen tijdens het aanpassen van de Klok, H. Positie en V. Positie.
- In het geval dat de afbeelding groter of kleiner is dan het schermgebied na het aanpassen van de Klok, herhaalt u de stappen vanaf ③.

- ⑦ Pas de Fase aan om horizontale golfhuis, knippering of wazig beeld in het zebra patroon te corrigeren.

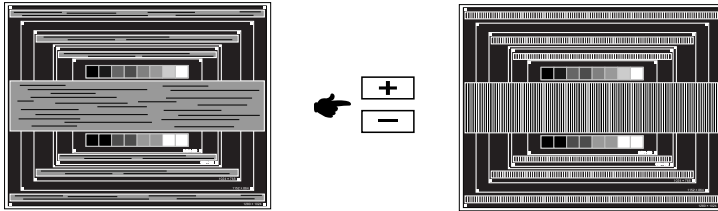

**OPMERKING**

- In het geval dat een deel van het scherm blijft knippen of wazig blijft, herhaalt u stappen ⑥ en ⑦ omdat de Klok wellicht niet correct is aangepast. Als het beeld blijft knippen of wazig blijft, zet dan de vernieuwingsfrequentie van de computer lager (op 60Hz) en herhaal de stappen vanaf ③.
- Pas de H. Positie aan na de aanpassing van de Fase als de horizontale positie tijdens het aanpassen verschuift.

- ⑧ Pas de Brightness en Color aan om het gewenste beeld te krijgen, maar doe dit pas nadat Klok en Fase zijn aangepast.

Herstel uw favoriete achtergrond.

## ENERGIEBEHEER

De energiebeheerfunctie van dit product voldoet aan de vereisten van ENERGY STAR® en VESA DPMS. Indien geactiveerd, vermindert het automatisch onnodige stroomconsumptie van de monitor als de computer niet gebruikt wordt.

Wilt u deze functie gebruiken, dan dient de monitor te worden aangesloten op een computer die voldoet aan VESA DPMS. De wijze waarop energiebeheer van de monitor functioneert wordt hieronder beschreven. De energiebeheerfunctie, waaronder tijdstellingen, wordt ingesteld door het besturingssysteem. Kijk in de handleiding van het besturingssysteem over de instellingen hiervan.

### ■ Energiebeheermodus

Als de H-sync / V-sync / H en V syncsignalen van de computer zijn uitgeschakeld, schakelt de monitor de Energiebeheermodus in waardoor het stroomverbruik wordt beperkt tot minder dan 0,5W. Het scherm springt op zwart, en de stroomindicator wordt oranje. Als het toetsenbord of muis worden gebruikt verschijnt het beeld na enkele seconden weer uit de Energiebeheermodus.

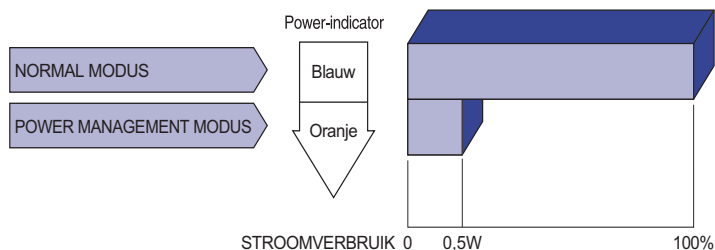

### OPMERKING

- Zelfs in de energiebeheermodus verbruikt de monitor electriciteit. Zet de monitor uit met de aan/uit-knop als deze niet wordt gebruikt, zoals 'snachts en in het weekend, om onnodig stroomverbruik tegen te gaan.
- Het is mogelijk dat het videosignaal van de computer is ingeschakeld, zelfs als het H of V syncsignaal zijn uitgeschakeld. In dit geval werkt ENERGIEBEHEER wellicht niet correct.

# PROBLEMEN OPLOSSEN

Als de monitor niet juist functioneert, moet u de onderstaande punten in de genoemde volgorde doornemen om te zien of een mogelijke oplossing wordt genoemd.

1. Verricht de afstellingen die staan beschreven in GEBRUIK VAN DE MONITOR, afhankelijk van het probleem dat u ondervindt. Als de monitor geen beeld geeft, zie punt 2.
2. Raadpleeg de volgende overzichten als u geen passend afstellingsonderdeel vindt in GEBRUIK VAN DE MONITOR of als het probleem aanhoudt.
3. Als u een probleem ondervindt dat niet in de overzichten wordt beschreven of als u het probleem niet aan de hand van de overzichten kunt oplossen, moet u de monitor niet langer gebruiken en moet u contact opnemen met uw dealer of met iiyama voor verdere assistentie.

## Probleem

## Controlepunt

### ① Geen beeld.

(Power-indicator licht niet op.)

- Is het netsnoer goed aangesloten?
- Staat de Power-schakelaar op ON?
- De hoofdschakelaar staat op "Aan".
- Staat er spanning op het stopcontact? Controleer dit met een ander apparaat.

(Power-indicator is blauw.)

- Als de blanco schermbeveiliging actief is, moet u het toetsenbord of de muis aanraken.
- Verhoog het Contrast en/of de Helderheid.
- Is de computer ingeschakeld?
- Is de signaalkabel goed aangesloten?
- Valt de signaaltiming van de computer binnen de specificatie van de monitor?

(Power-indicator is oranje.)

- Als de monitor in de energiebeheer-modus staat, moet u het toetsenbord of de muis aanraken.
- Is de computer ingeschakeld?
- Is de signaalkabel goed aangesloten?
- Valt de signaaltiming van de computer binnen de specificatie van de monitor?

### ② Het scherm is niet gesynchroniseerd.

- Is de signaalkabel goed aangesloten?
- Valt de signaaltiming van de computer binnen de specificatie van de monitor?
- Valt het video-uitgangsniveau van de computer binnen de specificatie van de monitor?

### ③ De schermpositie bevindt zich niet in het midden.

- Valt de signaaltiming van de computer binnen de specificatie van de monitor?

### ④ Het scherm is te helder of te donker.

- Valt het video-uitgangsniveau van de computer binnen de specificatie van de monitor?

### ⑤ Het scherm trilt.

- Valt het voltage binnen de specificatie van de monitor?
- Valt de signaaltiming van de computer binnen de specificatie van de monitor?



## Probleem

## Controlepunt

- |  |  |
|--|--|
| ⑥ Geen geluid.                         | <input type="checkbox"/> De audio-apparatuur (computer enz.) staat AAN.  |
|  | <input type="checkbox"/> De audiokabel is op de juiste wijze aangesloten.  |
|  | <input type="checkbox"/> Zet het geluid harder   |
|  | <input type="checkbox"/> De Mute-functie is UIT.   |
|  | <input type="checkbox"/> Het audio-uitvoerniveau van de audioapparatuur komt overeen met despecificaties van de monitor. |
| ⑦ Het geluid staat tehard of te zacht. | <input type="checkbox"/> Het audio-uitvoerniveau van de audioapparatuur komt overeen met despecificaties van de monitor. |
| ⑧ Er is een vreemdgeluid te horen.     | <input type="checkbox"/> De audiokabel is op de juiste wijze aangesloten.  |

## RECYCLE-INFORMATIE

Voor betere milieubescherming te schikken gelieve uw monitor niet.

Gelieve te bezoeken onze website: [www.iiyama.com/recycleer](http://www.iiyama.com/recycleer) voor monitor recycling.

# BIJLAGE

Design en specificaties kunnen vooraf en zonder opgave van reden gewijzigd worden.

## SPECIFICATIES

Touch-Scherm	Technologie	Optisch
	Licht doorlatendheid	88%
	Communicatie systeem	USB seriële overdracht
Afmeting	Categorie	21,5"
Lcd-scherm	Panel-technologie	TN
	Afmeting	Diagonaal: 21,5" (54,7cm)
	Pixelafstand	0,248mm H × 0,248mm V
	Helderheid	220cd/m <sup>2</sup> (Standaard)
	Contrastverhouding	1000 : 1 (Standaard), Verh. Contrast verrichting voorhanden
	Inkijkhoek	Rechts / links: 85 graden elk, Omhoog / Omlaag: 80 graden elk (Standaard)
	Reactietijd	5ms (Standaard), 2ms (Grijs tot Grijs)
Aantal kleuren	Ongeveer 16,7M	
Synchronisatiefrequentie	Analoog: Horizontaal: 24,0-80,0kHz, verticaal: 55-75Hz Digitaal: Horizontaal: 30,0-80,0kHz, verticaal: 55-75Hz	
Maximale resolutie	1920 × 1080, 2,1 MegaPixels	
Ingangsaansluiting	D-Sub mini 15 pin, DVI-D 24pin, HDMI	
Plug & Play	VESA DDC2B™	
Ingang synchronisatiesignaal	Aparte sync:TTL, Positief of Negatief	
Ingang videosignaal	Analoog: 0.7Vp-p (Standaard), 75Ω, Positief Digitaal: DVI (Digital Visual Interface standaard Rev. 1,0) compatible Digitaal: HDMI	
Ingang audio-aansluiting	ø 3.5mm mini jack (Stereo)	
Ingang audiosignaal	Maximaal 1,0Vrms	
Koptelefoon aansluiting	ø 3.5mm mini jack (Stereo)	
Luidsprekers	1,0W × 2 (stereo luidsprekers)	
Maximum schermformaat	476,64mm W × 268,11mm H / 18,8" W × 10,6" H	
Stroombron	100-240VAC, 50/60Hz, 0,7A	
Energieverbruik* <sup>1</sup>	20W standaard, in Energiebeheermodus: 0,5W maximum*	
Afmetingen* <sup>2</sup> / gewicht	516,5 × 382,0 × 130,5mm / 20,3 × 15,0 × 5,1 " (B×H×D), 4,5kg / 9,9lbs	
Kantelhoek	Omhoog: 5 - 37 graden	
Omgevingsvariabelen	Gebruik: Temperatuur 5 tot 35°C / 41 tot 95°F Vochtigheidsgraad 10 tot 80% (geen condensatie) Opslag: Temperatuur -20 tot 60°C / -4 tot 140°F Vochtigheidsgraad 5 tot 85% (geen condensatie)	
Goedkeuringen	CE, TÜV-Bauart, CU, ENERGY STAR®	

### OPMERKING

\*<sup>1</sup> Er is geen geluidsapparatuur aangesloten.

\*<sup>2</sup> Indien de monitor-voet is ingevouwen.

## AFMETINGEN

\* Indien de monitor-voet is ingevouwen.

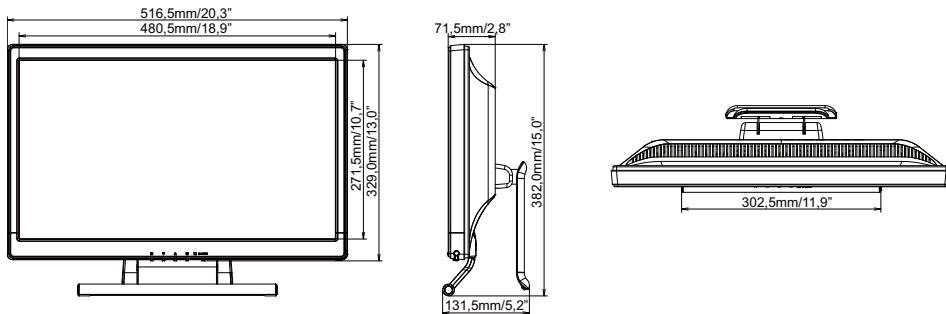

## ONERSTEUNDE TIMING

Videomodus		Horizontale frequentie	Verticale frequentie	Puntklok
VESA	VGA 640 × 480	31,469kHz	59,940Hz	25,175MHz
		37,500kHz	75,000Hz	31,500MHz
		37,861kHz	72,809Hz	31,500MHz
	SVGA 800 × 600	35,156kHz	56,250Hz	36,000MHz
		37,879kHz	60,317Hz	40,000MHz
		46,875kHz	75,000Hz	49,500MHz
	XGA 1024 × 768	48,363kHz	60,004Hz	65,000MHz
		56,476kHz	70,069Hz	75,000MHz
		60,023kHz	75,029Hz	78,750MHz
	SXGA 1280 × 1024	63,981kHz	60,020Hz	108,000MHz
		79,976kHz	75,025Hz	135,000MHz
	WXGA+ 1440 × 900	55,935kHz	59,887Hz	106,500MHz
		70,635kHz	74,984Hz	136,750MHz
	WSXGA+1680 × 1050	65,290kHz	60,000Hz	146,250MHz
Full HD 1920 × 1080	66,590kHz	59,930Hz	138,500MHz	
PC9801	640 × 400	24,827kHz	56,424Hz	21,053MHz

## OPMERKING

\* Digitaal ingang is niet compatible.