

# РУКОВОДСТВО ПОЛЬЗОВАТЕЛЯ

## *Pro Lite*

### LCD Monitor

#### *Pro Lite T2735MSC*

Благодарим вас за выбор ЖК-монитора IIYAMA. Советуем перед установкой и включением этого монитора внимательно прочитать это краткое, но обстоятельное руководство. Сохраните это руководство в надежном месте на случай, если в будущем вам понадобится что-либо уточнить.

РУССКИЙ

Аттестованный сетевой кабель должен быть использован вместе с этим монитором. Вы должны поступать совместно всем важным в вашей стране примечания касательно установки и/или требований по оборудованию. Аттестованный сетевой кабель не слабее обычного полихлорвиниловый гибкого шнура в соответствии с IEC 60227 (обозначение H05VV-F 3G 0,75мм<sup>2</sup> или H05VVH2-F2 3G 0,75мм<sup>2</sup>) должен быть использован. Как альтернатива может быть использован гибкий шнур с синтетического каучука согласно IEC 60245 (обозначение H05RR-F 3G 0,75мм<sup>2</sup>)

Этот монитор является офисным оборудованием.

Информация импортера: Марвел КТ

107061, Москва, пл. Преображенская, д. 8, этаж 27, пом. LXXXVI

Год производства : См. бое число ("X") серийного номера продукта.

(Серийный номер: xxxxxXxxxxxxxx)

"X" это 0-9. 0-9 означает 2020-2029. (2020/1/1~)

Тип монитора: ЖК-монитор

Модель: PL2735M

Страна изготовления: КИТАЙ

Правила и условия транспортировки:

Транспортировка устройства допускается только в заводской упаковке, любым видом транспорта, без каких-либо ограничений по расстоянию.

Правила и условия реализации: Без ограничений

- 
- Мы оставляем за собой право вносить изменения в технические характеристики без предварительного уведомления.
  - Все торговые марки, используемые в руководстве пользователя, являются собственностью их владельцев.

# СОДЕРЖАНИЕ

ИНСТРУКЦИИ ПО БЕЗОПАСНОСТИ .....	1
МЕРЫ ПРЕДОСТОРОЖНОСТИ .....	1
СПЕЦИАЛЬНЫЕ ПРИМЕЧАНИЯ ДЛЯ ЖК-МОНИТОРОВ .....	3
ОБСЛУЖИВАНИЕ ПОКУПАТЕЛЯ .....	3
ОЧИСТКА.....	3
ДО НАЧАЛА РАБОТЫ С МОНИТОРОМ .....	4
ХАРАКТЕРИСТИКИ .....	4
ПРИНАДЛЕЖНОСТИ.....	4
УСТАНОВКА .....	5
ОРГАНЫ УПРАВЛЕНИЯ И РАЗЪЕМЫ .....	6
ПОДКЛЮЧЕНИЕ МОНИТОРА .....	7
УСТАНОВКА КОМПЬЮТЕРА.....	8
НАСТРОЙКА УГЛА ОБЗОРА .....	10
РАБОТА С МОНИТОРОМ.....	11
СОДЕРЖАНИЕ МЕНЮ НАСТРОЕК.....	12
НАСТРОЙКИ ЭКРАНА .....	19
ФУНКЦИЯ ОЖИДАНИЯ.....	22
УСТРАНЕНИЕ НЕИСПРАВНОСТЕЙ.....	23
ИНФОРМАЦИЯ ОБ УТИЛИЗАЦИИ.....	24
ПРИЛОЖЕНИЕ.....	25
СПЕЦИФИКАЦИИ : ProLite T2735MSC-B3.....	25
РАЗМЕРЫ .....	26
ПОДДЕРЖ. РЕЖИМЫ СИНХРОНИЗАЦИИ .....	26

# ИНСТРУКЦИИ ПО БЕЗОПАСНОСТИ

## МЕРЫ ПРЕДОСТОРОЖНОСТИ

### ВНИМАНИЕ !

#### **ВЫКЛЮЧИТЕ МОНИТОР, ЕСЛИ ЧУВСТВУЕТЕ, ЧТО ОН НЕ В ПОРЯДКЕ**

Если вы заметите какие либо ненормальные явления, например, появление дыма, странные звуки или запахи, немедленно выключите монитор из сети и свяжитесь со своим дилером или сервисным центром iiuata. Дальнейшее использование монитора может быть опасным из за возможного возгорания или поражения электротоком.

#### **НИКОГДА НЕ СНИМАЙТЕ КОРПУС**

Внутри монитора находятся цепи высокого напряжения. Снятие корпуса может привести к возгоранию или поражению электротоком.

#### **НЕ ВСТАВЛЯЙТЕ НИКАКИЕ ПРЕДМЕТЫ В МОНИТОР**

Не вставляйте никакие твердые предметы в монитор и не проливайте на него жидкости, например, воду. Если все таки нечто подобное произошло, немедленно выключите монитор из сети и свяжитесь со своим дилером или сервисным центром iiuata. Использование монитора с каким то предметом внутри может привести к возгоранию, поражению электротоком или повреждению монитора.

#### **УСТАНАВЛИВАЙТЕ МОНИТОР НА РОВНОЙ УСТОЙЧИВОЙ ПОВЕРХНОСТИ**

При падении монитор может травмировать вас.

#### **НЕ УСТАНАВЛИВАЙТЕ МОНИТОР ОКОЛО ВОДЫ**

Не устанавливайте монитор в местах, где на него может пролиться вода или он может быть обрызган, т.к. это может привести к возгоранию или поражению электротоком.

#### **ПОДКЛЮЧАЙТЕ МОНИТОР ТОЛЬКО К УСТАНОВЛЕННЫМ ИСТОЧНИКАМ ЭНЕРГИИ**

Подключайте монитор только к установленным источникам энергии. Использование несоответствующего напряжения может вызвать нарушение нормальной работы и привести к возгоранию или поражению электротоком.

#### **ЗАЩИТА КАБЕЛЕЙ**

Не натягивайте и не изгибайте сетевой шнур питания и сигнальный кабель. Не ставьте монитор или какой-нибудь другой тяжелый предмет на кабели. При повреждении кабели могут вызвать возгорание или поражение электротоком.

#### **НЕБЛАГОПРИЯТНЫЕ ПОГОДНЫЕ УСЛОВИЯ**

Рекомендуется не эксплуатировать монитор во время сильной грозы, поскольку продолжительные перерывы в энергоснабжении могут вызвать нарушение нормальной работы. Не рекомендуется дотрагиваться до кабельной вилки в таких условиях, т.к. это может привести к поражению электротоком.

## ПРЕДУПРЕЖДЕНИЕ

### МЕСТО УСТАНОВКИ

Не устанавливайте монитор в местах, где возможны внезапные скачки температуры, во влажных, запыленных, прокуренных помещениях, т.к. это может привести к возгоранию, поражению электротоком или повреждению монитора. Следует также избегать воздействия прямых солнечных лучей.

### НЕ УСТАНАВЛИВАЙТЕ МОНИТОР В ОПАСНЫХ МЕСТАХ

При несоответствующем местоположении монитор может упасть и причинить травму. Не следует также ставить на монитор тяжелые предметы; все кабели должны быть проложены так, чтобы дети не могли потянуть за них и причинить себе травму.

### ОБЕСПЕЧЬТЕ ХОРОШУЮ ВЕНТИЛЯЦИЮ

Вентиляционные отверстия защищают монитор от перегрева. Закрытие отверстий может вызвать возгорание. Для обеспечения циркуляции воздуха установите монитор на расстоянии как минимум 10см (или 4 дюймов) от стен. При снятии наклонного крепления вентиляционные отверстия на задней стороне монитора могут быть заблокированы. Это может привести к перегреву монитора, возгоранию или повреждению. Удостоверьтесь в достаточной вентиляции при снятии подставки. Эксплуатация монитора на боку, задней стороне, вверх основанием, на ковре или мягком материале может привести к его повреждению.

### ОТКЛЮЧАЙТЕ КАБЕЛИ, КОГДА ВЫ ПЕРЕМЕЩАЕТЕ МОНИТОР

Когда вы перемещаете монитор, выключите сетевой выключатель, выньте вилку из сетевой розетки и отключите сигнальные кабели. Если вы не отключите их, это может привести к возгоранию или поражению электротоком. Рекомендуется перемещать монитор вдвоем.

### ОТКЛЮЧАЙТЕ МОНИТОР ОТ СЕТИ

Если монитор не используется в течение длительного времени, рекомендуется отключать его от сетевой розетки во избежание возможных неприятностей.

### ПРИ ОТКЛЮЧЕНИИ ДЕРЖИТЕ ЗА ВИЛКУ

При отключении сетевого шнура или сигнального кабеля тяните за вилку или разъем. Никогда не тяните за кабель, это может привести к возгоранию или поражению электротоком.

### НЕ ТРОГАЙТЕ РАЗЪЕМ МОКРЫМИ РУКАМИ

Включение или отключение вилки (разъема) мокрыми руками может привести к поражению электротоком.

### ЕСЛИ ВЫ УСТАНАВЛИВАЕТЕ МОНИТОР НА КОМПЬЮТЕР

Убедитесь, что компьютер достаточно прочен, чтобы удержать вес монитора, в противном случае, вы можете повредить компьютер.

### ЗАМЕЧАНИЕ КАСАТЕЛЬНО ИСПОЛЬЗОВАНИЯ 24/7

Этот продукт не предназначен для использования в режиме 24/7 при любых условиях.

## ПРОЧИЕ РЕКОМЕНДАЦИИ

### ЭРГОНОМИЧЕСКИЕ

Для избежания усталости глаз, не работайте на мониторе с очень ярким фоном или в темной комнате. При работе с монитором в течение длительного времени рекомендуется делать десятиминутные перерывы после каждого часа работы. Для оптимально комфортных визуальных условий монитор должен находиться ниже уровня глаз и на расстоянии 40–60 см (16–24") от глаз.

## СПЕЦИАЛЬНЫЕ ПРИМЕЧАНИЯ ДЛЯ ЖК-МОНИТОРОВ

Описанные ниже явления обычны для ЖК-мониторов и не говорят о какой либо неисправности.

### ПРИМЕЧАНИЕ

- Когда вы впервые включаете ЖК-монитор, то, в зависимости от типа компьютера, картинка может не уместиться в области отображения дисплея. В подобном случае придется подстроить расположение картинки, переместив ее в соответствующее положение.
- В зависимости от используемого вами шаблона рабочего стола, вы можете заметить на экране неоднородности яркости.
- Из-за физической природы фоновой подсветки, при первоначальном использовании экран может мерцать выключите питание и затем включите его снова – мерцание должно исчезнуть.

## ОБСЛУЖИВАНИЕ ПОКУПАТЕЛЯ

### ПРИМЕЧАНИЕ

- Если вы должны вернуть монитор для обслуживания, а оригинальная упаковка выброшена, просьба связаться с вашим дилером или сервисным центром iiyama для получения совета или замены упаковки.

## ОЧИСТКА

### ВНИМАНИЕ

- Если при очистке внутрь монитора попал какой либо предмет или жидкость, например вода, немедленно отключите сетевой шнур и свяжитесь с вашим дилером или сервисным центром iiyama.

### ПРЕДУПРЕЖДЕНИЕ

- В целях безопасности выключите монитор и выньте сетевой шнур из розетки перед очисткой монитора.

### ПРИМЕЧАНИЕ

- Чтобы не повредить ЖК-панель, не царапайте и не протирайте экран твердым предметом.
- Никогда не применяйте ни один из нижеуказанных сильных растворителей. Они могут повредить корпус и ЖК-экран.  
Разбавитель                      Бензин                      Распылительные средства  
Кислотные или щелочные растворители    Абразивные средства    Воск
- Продолжительный контакт корпуса с любым изделием из резины или пластмассы может вызвать повреждения окраски корпуса.

### КОРПУС

Пятна могут удаляться тканью, слегка смоченной мягким моющим средством. Затем корпус протирается мягкой сухой тканью.

### ЖК-экран

Рекомендуется периодическая чистка мягкой сухой тканью. Не следует использовать бумажные салфетки и т.п., так как они могут повредить экран.

# ДО НАЧАЛА РАБОТЫ С МОНИТОРОМ

## ХАРАКТЕРИСТИКИ

- ◆ Поддерживает разрешение 1920 × 1080
- ◆ Высокая контрастность 1000:1 (типичное), Функция ACR / Высокая яркость 255 кд/м<sup>2</sup> (с сенсорной панелью)
- ◆ Цифровое сглаживание шрифтов
- ◆ Автонастройка
- ◆ Стереодинамики  
2 × 3 Вт
- ◆ Функция ожидания
- ◆ Совместимость с крепежным стандартом VESA (100mm×100mm)
- ◆ Отверстие для установки замка безопасности

## ПРИНАДЛЕЖНОСТИ

Комплект поставки должен содержать следующие принадлежности. Убедитесь в их наличии. Если какая-либо из принадлежностей отсутствует или повреждена, обратитесь к дилеру или в региональное отделение iiyama.

- Сетевой кабель питания\*
- Кабель HDMI
- Кабель DisplayPort
- Кабель USB
- Инструкция по безопасности
- Краткое руководство

## ПРЕДУПРЕЖДЕНИЕ

\* В странах с сетевым напряжением 120В для прилагаемого шнура питания номинальными параметрами являются 10А/125В. Если напряжение вашей электросети больше указанного номинала, то нужно использовать шнур питания, рассчитанный на 10А/250В. Тем не менее, в случае возникновения проблем или повреждения из-за использования шнура питания, поставленного не компанией iiyama, все гарантии аннулируются. Необходимо использовать кабель питания, соответствующий H05VVf, 3G, 0,75мм<sup>2</sup>.

## УСТАНОВКА

### ПРЕДУПРЕЖДЕНИЕ

- До установки монитора убедитесь в том, что стена, потолок или настольный кронштейн достаточно мощна для крепления данного крепежа и веса.

### < МОНТАЖ НА СТЕНЕ >

### ПРЕДУПРЕЖДЕНИЕ

- В случае монтажа монитора на стене, надо принять во внимание толщину монтажного держателя и докрутить винты М4 (4 шт) так, чтоб его длина ("L") внутри монитора не была больше 8 мм. Использование винта длиннее может привести к электрошоку или повреждению монитора вследствие столкновения винта с электрическими компонентами внутри корпуса монитора.

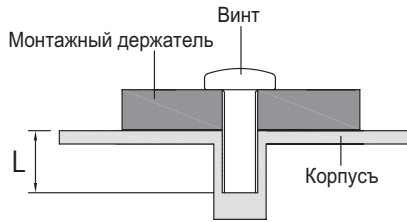

### < ПЕЙЗАЖ РЕЖИМ >

Этот монитор можно использовать только в Пейзаж ориентации. Не поворачивайте и не используйте монитор в какой-либо другой ориентации, кроме Пейзаж.

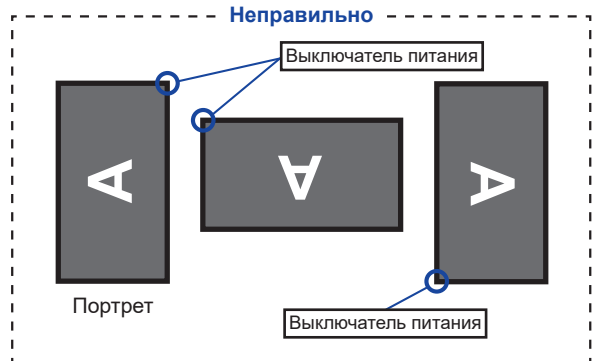
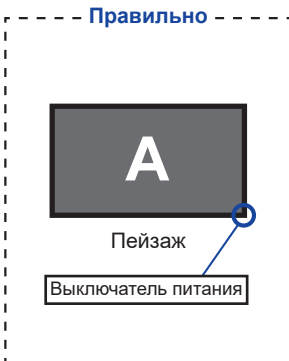



## ОРГАНЫ УПРАВЛЕНИЯ И РАЗЪЕМЫ

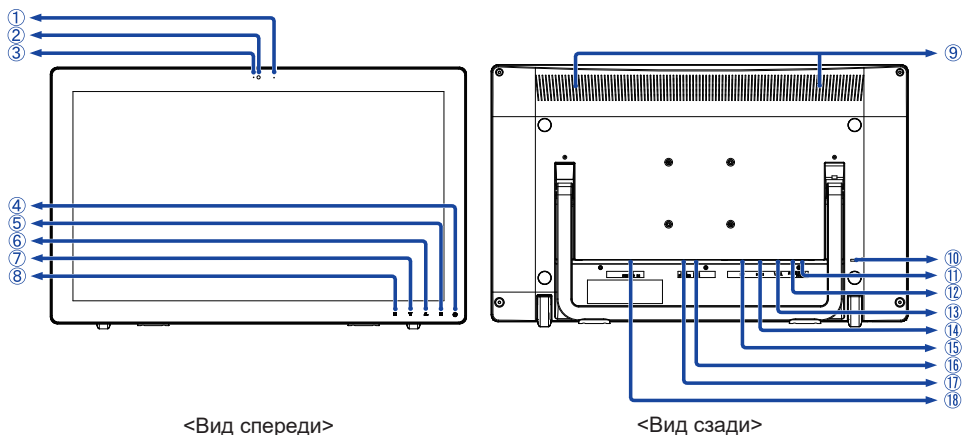

- ① Мик
- ② Вебкамера
- ③ Индикатор Вебкамера
- ПРИМЕЧАНИЕ** Индикатор, указывающий подключение вебкамеры.
- ④ Выключатель питания (⏻) / Индикатор питания
- ПРИМЕЧАНИЕ** Голубой: Нормальный режим работы  
Оранжевый: Режим ожидания
- ⑤ Кнопка Выбор / Вход сигнала ( [2] )
- ⑥ Кнопка Покрутка вверх / Аудио Настройки (▲)
- ⑦ Кнопка Покрутка вниз / i-Style Color (▼)
- ⑧ Кнопка Меню ( [1] )
- ⑨ Динамики
- ⑩ Гнездо замка безопасности
- ПРИМЕЧАНИЕ** В гнездо замка безопасности можно вставить защитный тросик, чтобы никто не мог унести монитор без вашего разрешения.
- ⑪ Разъем для наушников (EAR-PHONE)
- ⑫ Разъем звукового линейного входа (AUDIO IN)
- ⑬ Разъем VGA (VGA)
- ⑭ Разъем HDMI (HDMI)
- ⑮ Разъем DisplayPort (DP)
- ⑯ Разъемы USB-DOWN (USB3,2 Gen 1: 5Gbps, 5V, 900mA)
- ⑰ Разъем USB-UP (PC USB)
- ⑱ Разъем источника питания пер. тока (⎓ : Переменный ток) (AC POWER IN)

## ПОДКЛЮЧЕНИЕ МОНИТОРА

- 1 Убедитесь в том, что выключены и компьютер, и монитор.
- 2 Подключите компьютер к монитору с помощью сигнального кабеля.
- 3 С помощью аудиокабеля соедините звуковой линейный вход монитора с выходом звуковой аппаратуры, если хотите воспроизводить звук через динамики монитора.
- 4 Соедините монитор с компьютером при помощи кабеля USB.
- 5 Подключите блок питания к монитору, затем сетевой кабель в блоку питания а затем к источнику питания.
- 6 Включите монитор и компьютер.

### ПРИМЕЧАНИЕ

- Пожалуйста, подтвердите, что распределительная система в здании будет обеспечивать наличие автоматического выключателя на 120/240 В, 20 А (максимум).
- Типы сигнальных кабелей, используемых для подключения компьютера к монитору, могут быть разными в зависимости от компьютера. Неправильное подключение может вызвать серьезное повреждение как монитора, так и компьютера. Прилагаемый к монитору кабель имеет стандартный разъем. Если потребуется кабель особого типа, обратитесь к продавцу или в региональное представительство iiyama.
- Обязательно затяните винты на каждом конце сигнального кабеля.
- Подключаемое оборудование класса I Тип А должно быть подключено к защитному заземлению.
- Розетка должна быть установлена рядом с оборудованием и быть легкодоступной.
- Чрезмерное звуковое давление от наушников может привести к повреждению или потере слуха.

[Пример подключения]

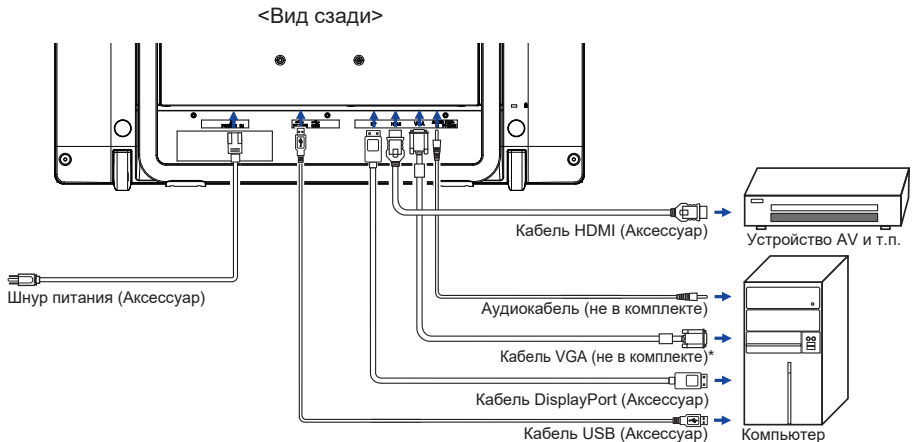

\* Кабель VGA не входит в комплект поставки монитора. Если вы используете низкокачественный VGA кабель, то это может привести к возникновению электро-магнитных помех. Пожалуйста, обратитесь в центр поддержки iiyama в вашей стране, если вы хотите подключить монитор через VGA вход.

## УСТАНОВКА КОМПЬЮТЕРА

### ■ Синхронизация сигнала

На стр. 26 раздела ПОДДЕРЖИВАЕМЫЕ РЕЖИМЫ СИНХРОНИЗАЦИИ вы найдете список значений синхронизации сигнала.

### ■ Поддержка функции touch в операционных системах

	Мышь	Дигитайзер	Функция жесты *1	Рема гк
Windows8/8.1/10	✓	✓	✓	
Windows7	✓	✓	✓	
Mac OS/OS X *2	✓	✓	✓ *3	Для Mac OS X версии 10.6 и выше необходим драйвер. Работает только для одно касание.
Linux	✓	✓	✓	Kernel 2.6.38 и выше
Android *4	✓	✓	✓	Kernel 2.6.38 и выше
Функции	Нажатие Потяни Двойное нажатие	Мышь Функция Нажатие правой кнопки Щелчки Видимая реакция на него	Мышь и Дигитайзер Функции Пресс-Тар, Поворот, Zoom-in/out	

Другие версии ОС не перечислены, не поддерживаются.

✓ : Поддерживаемый — : Не поддерживаемый

\*1 Функции жестов могут поддерживаться с помощью прикладных программ.

\*2 Пожалуйста скачайте драйвер для Mac со следующего сайта.

<https://www.touch-base.com/oem/weida/>

Пожалуйста, используйте драйвер "V6" для этой модели.

\*3 При установке драйвера жестов ([http://touch-base.com/documentation/Gestures.htm#\\_Installation\\_and\\_running~~HEAD=dobj](http://touch-base.com/documentation/Gestures.htm#_Installation_and_running~~HEAD=dobj)), может поддерживать жесты 2 - 4 касаний пальцем (определение компании Apple Inc.)

\*4 Так как версий Android очень много, проконсультируйтесь с производителем устройства, поддерживает ли оно функцию сенсорного ввода (для разработчиков программного обеспечения, контроллер PID: 2575 / VID: 0402)

\*5 Windows XP / Vista более не поддерживается корпорацией Майкрософт.

\*6 Chrome OS поддерживается. Chrome OS обновляется автоматически и основана на последнем Linux kernel.

## ■ Настройки сенсорного ввода в режиме двойного экрана

- ① Сначала подключите основной монитор к компьютеру.  
Настройте: Панель управления > Оборудование и звук > Параметры планшетного ПК > Экран > Настройка.

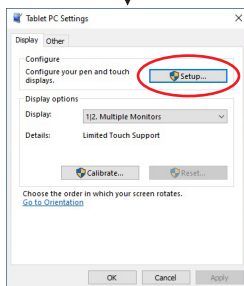
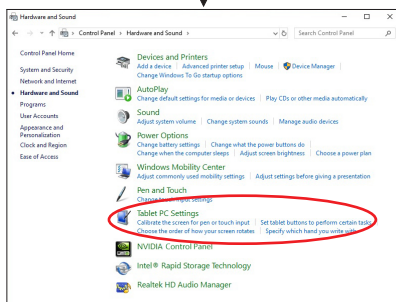
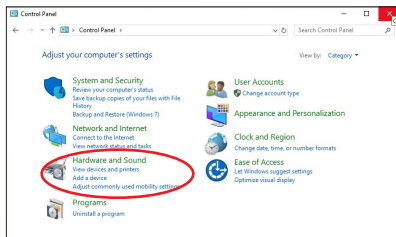

Следующее сообщение появится на экране. Пожалуйста, следуйте инструкциям.

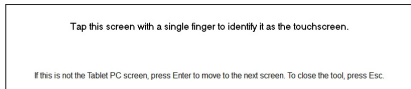

- ② После настройки первого монитора, подключите второй монитор и выполните настройку как и для первого монитора.

**ИНФО** Мониторы работают в режиме двойного экрана и сенсорное управление не может быть использовано на двух мониторах одновременно. Вы можете использовать сенсорное управление только на одном из мониторов.

## НАСТРОЙКА УГЛА ОБЗОРА

- Для оптимального восприятия изображения рекомендуется посмотреть на весь экран монитора.
  - Приподнимая вперед или отклоняя назад корпус дисплея на подставке, можно изменять угол его наклона в диапазоне между 15 и 70 градусами.
- ① Постелите на стол мягкую ткань, чтобы не поцарапать монитор. Положите монитор на стол лицевой стороной вниз.
  - ② Удерживая монитор, потяните его вверх, пока не услышите щелчок.
  - ③ Поднимите монитор, держа за верхнюю часть рамки, и постепенно опускайте его, выбирая удобный вам уровень высоты и угол наклона монитора.

### ПРИМЕЧАНИЕ

- Для лучшей устойчивости отрегулируйте угол монитора до 20 до 70 градусов. Из положения 15 градусов сдвиньте подставку на 5 см назад, чтобы угол наклона монитора составлял 20 градусов.
- Не прикасайтесь к ЖК-экрану при изменении угла наклона. Это может вызвать его повреждение.
- При изменении угла наклона не оставляйте отпечатков пальцев на ЖК-экране.
- Подставка поставляется в сложенном состоянии. Если использовать дисплей при сложенной подставке, он может упасть и выйти из строя, а также причинить травмы.

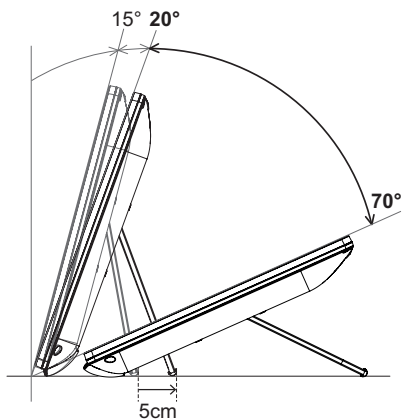

## РАБОТА С МОНИТОРОМ

Значения параметров для получения наилучшего изображения ЖК-монитора компании iiyama были установлены на заводе; они указаны на стр. 26 в разделе ПОДДЕРЖИВАЕМЫЕ РЕЖИМЫ СИНХРОНИЗАЦИИ. Вы также можете откорректировать изображение, следуя указанным ниже процедурам. Для получения подробной информации относительно настроек см. раздел НАСТРОЙКИ ЭКРАНА на стр. 19.

- 1 Нажмите кнопку [1], чтобы на дисплее появилось Экранное меню (ЭМ). Здесь есть несколько дополнительных страниц, которые перелистываются с помощью кнопок ▲ / ▼.

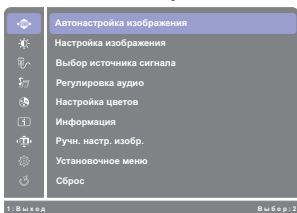

- 2 Выберите страницу меню, которая содержит интересующую вас пиктограмму настройки. Нажмите кнопку [2]. Затем с помощью кнопок ▲ / ▼ выделите требуемую пиктограмму настройки.
- 3 Заново нажмите кнопку [2]. Используйте кнопки ▲ / ▼ для выполнения ответствующих настроек и установок.
- 4 Нажмите кнопку [1] для выхода с меню и все введенные вами настройки будут автоматически записаны.

Например, для подстройки вертикального положения экрана выберите в меню Ручн. настр. изобр. и нажмите кнопку [2]. Затем выберите Гориз. / Верт. Положение с помощью кнопок ▲ / ▼.

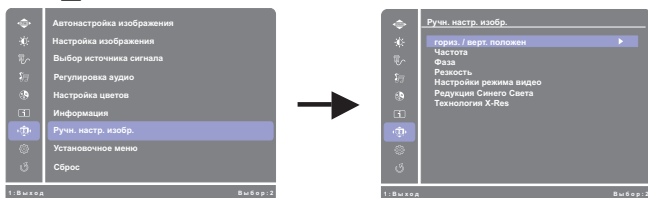

Страница настройки появляется после того, как вы нажмете на кнопку [2]. Затем выберите Верт. Положение с помощью кнопок ▲ / ▼. Заново нажмите кнопку [2]. Для изменения установок вертикального положения используйте кнопки ▲ / ▼.

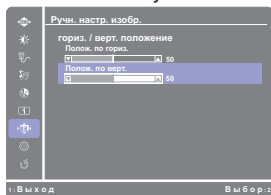

При настройке должно изменяться вертикальное положение всего экрана. Нажатие кнопки [1] в конце работы запишет все введенные вами изменения.

### ПРИМЕЧАНИЕ

- После окончания работы с настройками Экранного меню оно само закроется через некоторое время (длительность определяется функцией Вр. отобр. Меню). Для немедленного выхода из ЭМ используйте кнопку [1].
- При исчезновении Экранного меню любые изменения автоматически сохраняются в памяти. Во время работы с меню следует избегать отключения питания.
- Параметры Гориз. /Верт. Положение, Частота, и Фаза сохраняются для каждого отдельного значения частоты синхронизации. За этими исключениями, все остальные настройки имеют только одно значение, которое относится ко всем частотам синхронизации.

## СОДЕРЖАНИЕ МЕНЮ НАСТРОЕК

### Автонастройка изображения Auto Image Adjust



Автонастройка изображения

Только для аналогового входа

Пункт настройки	Проблема/Опция	Используемые кнопки
Автонастройка изображения * Auto Image Adjust <b>Direct</b>	Настройте Гориз. /Верт. Положение, Частота и Фаза автоматически	

\* Для лучшего результата используйте Автонастройки в сочетании с Образцом настроек. Смотрите сайт 19 для НАСТРОЕК ДИСПЛЕЯ.

### Direct



Вы можете пропустить страницы Меню и сразу отобразить экран настроек параметров, используя следующие операции с кнопками.

- Автонастройка изображения: Нажмите и придержите в течении 2 секунд кнопку ▼ если Меню не отображается на экране.

## Настройка изображения Picture Adjust



Настройка изображения

Пункт настройки	Проблема/Опция	Используемые кнопки
Контрастность * <sup>1</sup> Contrast	Слишком темное	 
	Слишком яркое	 
Яркость * <sup>1,2</sup> Brightness	Слишком бледное	 
	Слишком интенсивное	 
ACR * <sup>1,3</sup> Adv. Contrast	Выкл.	Обычная контрастность
	Вкл.	Увеличенная контрастность
Режим ЕКО * <sup>1</sup> ECO Mode	Выкл.	Обычно
	1	Фон или подсветка минимализован.
	2	Фон или подсветка на уровне ниже режима 1.
	3	Фон или подсветка на уровне ниже режима 2.
Overdrive * <sup>1</sup> Overdrive	Выкл. / -2 / -1 / 0 / +1 / +2	
	Это повысит уровень градации серого ЖК-панели. Высший уровень приведет к включению быстрее времени отклика.	   

\*<sup>1</sup> См. Стр. 18 Таблица взаимодействия функций регулировки для более подробной информации.

\*<sup>2</sup> Регулировка яркости при работе монитора в темной комнате, если экран кажется слишком ярким.

\*<sup>3</sup> Чтобы активировать опцию, отметьте ее в меню настройки. Снимите флажок, чтобы отключить.



## Выбор источника сигнала Input Select

**Direct**

Выбор источника сигнала

Пункт настройки	Проблема/Опция	Используемые кнопки
Выбор источника сигнала Input Select	VGA	Выбор входа VGA.
	HDMI	Выбор входа HDMI.
	DisplayPort	Выбор входа DisplayPort.
	Auto	Автоматический поиск и выбор источника сигнала.

**ПРИМЕЧАНИЕ** Если выбран VGA, HDMI или DisplayPort вход, функция автоматического выбора источника сигнала не действует.

## Direct

Вы можете пропустить страницы Меню и сразу отобразить экран настроек параметров, используя следующие операции с кнопками.

- Выбор источника сигнала: Нажмите кнопку [2] когда меню не отображается на экране.

## Регулировка аудио Audio Adjust

**Direct**

Регулировка аудио

Пункт настройки	Проблема/Опция	Используемые кнопки
Громкость Volume	Слишком тихо	
	Слишком громко	
Без звука *1 Mute	Вкл.	Временное отключение звука.
	Выкл.	
Вход аудио *2 Audio Input	HDMI	Выберите вход HDMI.
	DisplayPort	Выберите вход DisplayPort.
	Line-In	Выберите вход LINE IN.

\*1 Чтобы активировать опцию, отметьте ее в меню настройки. Снимите флажок, чтобы отключить .

\*2 Пригодно только для входа HDMI / DisplayPort.

## Direct

Вы можете пропустить страницы Меню и сразу отобразить экран настроек параметров, используя следующие операции с кнопками.

- Регулировка аудио: Нажмите кнопку когда меню не отображается на экране.
- Без звука: Нажмите и придержите в течении 2 секунд кнопку если Меню не отображается на экране.  
Переключение между режимами Без звука и Активация звука осуществляется последовательными нажатиями на кнопку .

Настройка цветов * Color Adjust		Настройка цветов	
Пункт настройки	Проблема/Опция	Используемые кнопки	
Холодный <i>Cool</i>	Классный цвет		
Нормальный <i>Normal</i>	Нормальный цвет		
Теплый <i>Warm</i>	Теплый цвет		
Установки пользователя <i>User Color</i>	Красный	Слишком слабый	← ▲
	Зеленый		
	Синий	Слишком сильный	← ▼
i-Style Color <i>i-Style Color</i>	Выкл.	Вернуться к состоянию цветов которое было настроено раньше.	
	Стандарт	Для обычного окружения windows или настроек по умолчанию.	
	Игра	Для игрового окружения.	
	Кино	Для просмотра фильмов и видео записей.	
	Пейзаж	Для просмотра изображений пейзажей.	
	Текст	Для редактирования и чтения текста в условиях обработки текста.	

\* См. Стр. 18 Таблица взаимодействия функций регулировки для более подробной информации.

## Direct

Вы можете пропустить страницы Меню и сразу отобразить экран настроек параметров, используя следующие операции с кнопками.

- i-Style Color: Нажмите кнопку ▼ когда меню не отображается на экране.

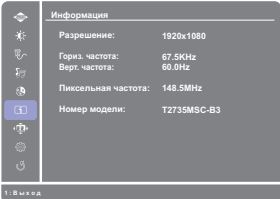
Информация Information		Информация	
<p>&lt;Пример&gt;</p> 		<p>Информацию о актуально выбранном входа найдете в информации о графическом адаптере вашего компьютера.</p> <p><b>ПРИМЕЧАНИЕ</b> Прочитайте в руководстве графического адаптера об изменении разрешения и обновления.</p>	















Пункт настройки	Проблема/Опция	Используемые кнопки	
гориз. / верт. положение *1,2 H./V. Position	Полож. по гориз.	Сильно влево Сильно вправо	 
	Полож. по верт.	Слишком низко Слишком высоко	 
Частота *1 Clock	Слишком узко Слишком широко	 	
Фаза *1 Phase	Устранение мерцания текста или линий.	  	
Резкость Sharpness	1 2 3 4 5 Качество изображения можно изменять в интервале от 1 до 5 (от размытого до резкого). Нажимайте кнопку ▲, чтобы изменять резкость изображения в порядке возрастания номерв. Нажимайте кнопку ▼, чтобы изменять резкость изображения в порядке уменьшения номеров. В случае если вы установили разрешение монитора ниже 1920 × 1080 вы должны настроить качество изображения (5 этапов).	   	
Настройки режима видео Video Mode Adjust	Полный экран	Полноэкранный режим	
	Соотношение сторон *3	Расширение формата образа	
Редукция Синего Света *4 Blue Light Reducer	Выкл	Типовое	
	1	Синий свет уменьшается.	
	2	Синий свет слабее чем в режим 1.	
	3	Синий свет слабее чем в режим 2.	
Технология X-Res *5 X-Res Technology	Выкл	Обычно	
	Легко	Улучшить качество краев изображения.	
	Средне	Качество краев изображения лучше чем Легко.	
	Сильно	Качество краев изображения лучше чем Средне.	

\*1 Только для аналогового входа.

\*2 Смотрите стр. 19 – Настройки Экрана

\*3 Позволяет выводить изображение в форматах 4:3, 5:4 или 16:10, если исходное изображение имеет формат 4:3, 5:4 или 16:10.

\*4 См. Стр. 18 Таблица взаимодействия функций регулировки для более подробной информации.

Установочное меню Setup Menu		Установочное меню		
Пункт настройки	Проблема/Опция	Используемые кнопки		
Язык Language Select	English	Английский	Italiano	Итальянский
	Français	Французский	Русский	Русский
	Deutsch	Немецкий	日本語	Японский
	Nederlands	Голландский	简体中文	Китайский упр.
	Polski	Заполированность	繁體中文	Китайский тра.
	Česky	Чешский		
Положение экр. меню. OSD Position	Полож. по гориз.	ЭМ сильно налево ЭМ сильно направо	 	 
	Полож. по верт.	ЭМ слишком высоко ЭМ слишком низко	 	 
Вр. отобр. Меню OSD Time Out	Можно установить время отображения ЭМ. 5 / 15 / 30 / 60 второй		 	 
Фон экранного меню * OSD Background	Выкл.	Стандартный фон экранного меню.		
	Вкл.	Прозрачный фон экранного меню.		
Запуск логотипа * Opening Logo	Выкл.	Логотип iiyama не отображается когда монитор включен.		
	Вкл.	Логотип iiyama отображается когда монитор включен.		
LED * LED	Выкл.	Индикатор питания выключен.		
	Вкл.	Индикатор питания включен.		
<b>ПРИМЕЧАНИЕ</b> Если Вас раздражает свечение индикатора питания, Вы можете его выключить.				

\* Чтобы активировать опцию, отметьте ее в меню настройки. Снимите флажок, чтобы отключить.

Сброс Reset		Сброс	
Пункт настройки	Проблема/Опция	Используемые кнопки	
Сброс Reset	Восстановление заводских настроек.		

## ■ Таблица взаимодействия функций регулировки









		Функции для выбора						
		Контрастность	Яркость	ACR	Режим ЕКО	Overdrive	Цвет	Редукция Синего Света
Функция подключена	ACR	✓	—	—	—	✓	✓	—
	Режим ЕКО	✓	—	—	—	✓	✓	—
	i-Style Color	—	—	—	—	✓	—	—
	Редукция Синего Света	✓	✓	—	—	✓	—	—

✓: Регулируемый





—: Отключена

### ● Блокировка

#### <Экранное меню (OSD)>

1. Чтобы вызвать экранное меню, нажмите и удерживайте в течение 10 секунд кнопки  и . Если Вы попытаетесь вызвать экранное меню нажатием на любую из клавиш , ,  или , на экране появиться сообщение «OSD Locked» («Экранное меню заблокировано»).
2. Чтобы отключить блокировку экранного меню, нажмите и удерживайте в течение 10 секунд клавиши  и .

#### <Выключатель питания>

1. Чтобы заблокировать кнопку выключения питания, нажмите и удерживайте в течение 10 секунд кнопки  и . При действующей блокировке монитор не может быть выключен нажатием на кнопку питания. При нажатии на кнопку выключения на экране появиться сообщение "Power Button Locked" («Кнопка выключения заблокирована»).
2. Чтобы отключить блокировку экранного меню, нажмите и удерживайте в течение 10 секунд клавиши  и .

## НАСТРОЙКИ ЭКРАНА

Настройте изображение в соответствии с процедурами, описанными ниже, если используется аналоговый входной сигнал.

- Настройки экрана, описанные в руководстве, предназначены для установки изображения и уменьшения мерцания или размытости при работе с компьютером.
- Монитор предназначен для работы с разрешением 1920 × 1080, причем при работе с меньшим разрешением может наблюдаться ухудшение характеристик изображения вследствие того, что при этом картинка автоматически растягивается на весь экран. Работа с монитором рекомендуется при разрешении 1920 × 1080.
- Отображаемый текст или линии могут быть искажены или иметь неоднородности по толщине, появляющиеся при увеличении экранного изображения.
- Настройку положения изображения или частоты рекомендуется проводить с помощью стандартных средств управления монитором, а не путем использования компьютерных программ или утилит.
- Настройки рекомендуется производить после прогрева дисплея, по меньшей мере, в течение 30 минут.
- После выполнения Автонастройка изображения, в зависимости от разрешения и синхронизации сигнала, может потребоваться проведение дополнительной корректировки.
- Автонастройка изображения может работать некорректно при отображении картинки, отличающейся от Test.bmp (шаблон настройки экрана). В этом случае требуется ручная настройка.

Существует два способа настройки экранного изображения. Первым способом является автоматическая регулировка Положение, Частота и Фаза. Другой способ заключается в ручном проведении настроек.

Когда монитор подключается к новому компьютеру произведите автонастройку, иначе произойдет изменение разрешения. Если после выполнения Автонастройка изображения изображение на экране мерцает или размыто, или картинка не помещается на дисплее, то потребуется проведение ручной настройки. Обе настройки должны быть проведены с использованием шаблонов настройки (Test.bmp), которые можно найти на сайте (<https://iiyama.com>).

В этом руководстве описана настройка монитора для работы с операционными системами Windows® OS.

- ① Выберите оптимальное разрешение для изображения.
- ② Установите Test.bmp (шаблон настройки экрана) в качестве обоев рабочего стола.

### ПРИМЕЧАНИЯ

- Если вы не знаете, как сменить обои рабочего стола, обратитесь к соответствующей документации по операционной системе.
- Установите положение изображения на дисплее в центре рабочего стола, с помощью диалогового меню установки обоев.

[Шаблон Настройки]

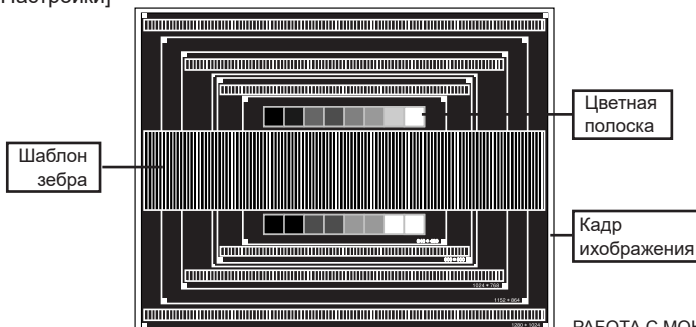

- ③ Нажмите и придержите в течении 2 секунд кнопку ▼ (Автонастройка изображения).
- ④ Если картинка мерцает, размыта или не помещается на экране, скорректируйте изображение вручную, применяя описанную ниже процедуру.
- ⑤ Подстройте положение по вертикали (Верт. Положение) таким образом, чтобы верх и низ картинки умещались на экране.

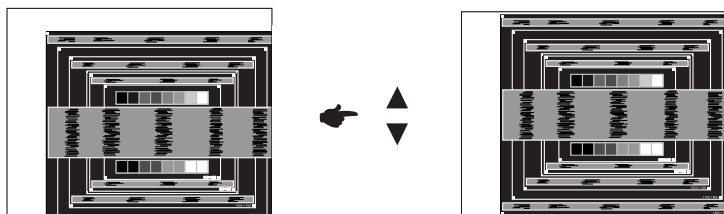

- ⑥ 1) Подстройте положение по горизонтали (Гориз. Положение) таким образом, чтобы левая сторона картинки сместилась к левому краю экрана.

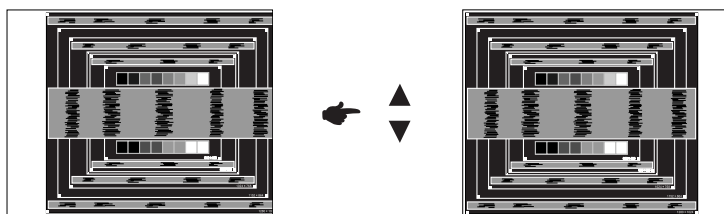

- 2) Растяните правый край картинки до правого края экрана с помощью настройки размера по горизонтали (Частота).

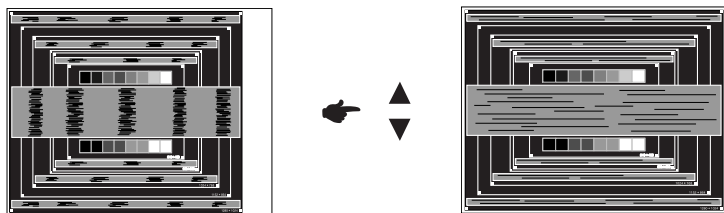

## ПРИМЕЧАНИЯ

- Когда левая сторона рамки картинки уходит за левый край дисплея при настройке размера по горизонтали (Частота), повторите шаги 1) и 2).
- Другим способом проведения корректировки синхронизации является корректировка вертикальных волнистых линий на шаблоне "зебра".
- Картинка может мерцать при проведении настройки размера по горизонтали (Частота), горизонтального положения (Гориз. Положение) и вертикального положения (Верт. Положение).
- Если после проведения настройки размера по горизонтали (Частота) кадр изображения больше или меньше, чем область отображения дисплея, повторите шаги, начиная с ③.

- ⑦ Для корректировки горизонтальной волнистости, мерцания или размытости на шаблоне “зебра”, используйте точную настройку (Фаза).

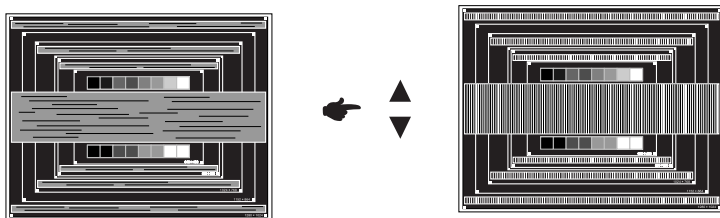

#### ПРИМЕЧАНИЯ

- Если на части экрана остается сильное мерцание или видны искажения, повторите настройки шага ⑥ и ⑦ для корректировки размера по горизонтали (Частота).
  - Скорректируйте горизонтальное положение (Гориз. Положение) после проведения точной настройки, если горизонтальное положение уходит за пределы области регулировки.
- ⑧ По окончании настройки размера и точной настройки скорректируйте яркость (Brightness) и цветовую настройку (Color) для получения приемлемой картинки. Теперь можно сменить обои рабочего стола на те, что у вас были установлены ранее.



## ФУНКЦИЯ ОЖИДАНИЯ

Этот продукт имеет функцию ожидания. Когда ваш компьютер не используется, монитор автоматически снижает расход энергии, необходимой для его функционирования.

Режим Функция ожидания описан ниже. Необходимые настройки, включая установки таймера, должны производиться на компьютере. Информацию по конфигурированию этих настроек можно почерпнуть из руководства к вашей операционной системе.

### ■ Режим ожидания

При исчезновении поступающих от компьютера видеосигнал разверток, монитор входит в режим ожидания, при котором потребление электроэнергии уменьшается до уровня менее 1,5 Вт\*. Экран темнеет, индикатор подачи питания начинает светиться оранжевым цветом. Возврат из режима ожидания происходит через несколько секунд после нажатия любой клавиши на клавиатуре или движения мышью.

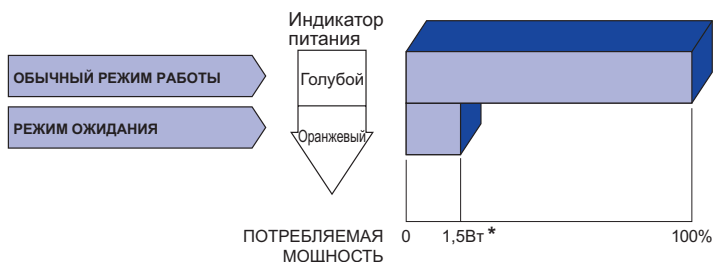

\* Когда устройства USB не подключены.

# УСТРАНЕНИЕ НЕИСПРАВНОСТЕЙ

Если монитор работает неправильно, просьба соблюдать следующую последовательность операций для возможного решения задачи.

1. Выполните регулировки, описанные в разделе РАБОТА С МОНИТОРОМ, в зависимости от вашей проблемы. Если изображение не появилось, см. п. 2.
2. Обратитесь к нижеприведенной таблице, если вы не можете найти подходящий пункт настройки в разделе РАБОТА С МОНИТОРОМ или если проблему не удается устранить.
3. Если вы столкнулись с проблемой, которая не описана ниже, или не можете устранить ее причину, выключите монитор и обратитесь за помощью к вашему дилеру или в сервисный центр iiyama.

## Проблема

## Проверьте

### ① Изображение не появляется

(Индикатор питания не загорелся.)

- Силовой кабель плотно вставлен в соответствующее гнездо.
- Питание включено.
- К розетке подводится напряжение. Проверьте каким-либо другим прибором (например, настольной лампой).

(Индикатор питания голубой.)

- Если активна программа хранитель экрана, нажмите на любую клавишу или подвигайте мышью.
- Увеличьте контрастность и /или яркость.
- Компьютер включен.
- Сигнальный кабель подключен правильно.
- Синхронизация сигнала компьютера соответствует техническим характеристикам монитора.

(Индикатор питания оранжевый.)

- Если монитор находится в режиме ожидания, нажмите клавишу на клавиатуре или подвигайте мышью.
- Компьютер включен.
- Сигнальный кабель подключен правильно.
- Синхронизация сигнала компьютера соответствует техническим характеристикам монитора.

### ② Изображение не синхронизировано.

- Сигнальный кабель подключен правильно.
- Синхронизация сигнала компьютера соответствует техническим характеристикам монитора.

### ③ Изображение не в центре экрана

- Синхронизация сигнала компьютера соответствует техническим характеристикам монитора.

### ④ Изображение слишком яркое или слишком темное.

- Уровень выходного видеосигнала компьютера соответствует техническим характеристикам монитора.

### ⑤ Изображение дрожит.

- Напряжение питания соответствует тех. характеристикам монитора.
- Синхронизация компьютера соответствует техническим характеристикам монитора.

## Проблема

## Проверьте

- |  |  |
|--|--|
| <p>⑥ Нет звука.</p> <p>⑦ Звук слишком громкий или слишком тихий.</p> <p>⑧ Слышен странный звук.</p> <p>⑨ Сенсорный экран не отвечает.</p> <p>⑩ Положение прикосновения не вызывает отклонение.</p> | <p><input type="checkbox"/> Звуковое оборудование (компьютер и пр.) включено.</p> <p><input type="checkbox"/> Аудиокабель подсоединен надлежащим образом.</p> <p><input type="checkbox"/> Параметр Volume (Громкость) прибавлен.</p> <p><input type="checkbox"/> Параметр Mute (Откл. звук) имеет значение OFF (выкл.).</p> <p><input type="checkbox"/> Уровень выходного аудиосигнала звукового оборудования соответствует техническим характеристикам монитора.</p> <p><input type="checkbox"/> Уровень выходного аудиосигнала звукового оборудования соответствует техническим характеристикам монитора.</p> <p><input type="checkbox"/> Аудиокабель подсоединен надлежащим образом.</p> <p><input type="checkbox"/> Кабель USB плотно вставлен в гнездо.</p> <p><input type="checkbox"/> Не установлен программный драйвер сенсорного экрана.</p> <p><input type="checkbox"/> Функция калибровки настроена надлежащим образом.</p> |
|--|--|

## ИНФОРМАЦИЯ ОБ УТИЛИЗАЦИИ

Для наилучшей защиты окружающей среды не выбрасывайте ваш монитор.  
Посетите наш вебсайт <https://iiyama.com> для получения указаний об утилизации монитора.

# ПРИЛОЖЕНИЕ

Допускаются изменения дизайна и характеристик.

## СПЕЦИФИКАЦИИ : ProLite T2735MSC-B3

Сенсорный экран	Технология	Прогнозируемая емкостная технология 10pt Сенсорный
	Обработка поверхности Пропускание света	85%
	Система связи	USB
Категория раазамера		27"
ЖК-панели	Панель технология	IPS (In-Plane-Switching)
	Размер	Диагональ: 27" (68,6 см)
	Размер пикселя	0,311 мм (Ш) × 0,311 мм (В)
	Яркость	300кд/м <sup>2</sup> (типичное) 255кд/м <sup>2</sup> (с сенсорной панелью)
	Контрастность	1000 : 1 (типичное), Функция ACR доступна
	Угол обзора	Вправо/Влево : 89°, Вверх/Вниз: 89° (типичное)
	Время отклика	14 мс (типичная), 5 мс (серый к серому)* <sup>1</sup>
Кол-во отображаемых цветов		Прибл. 16,7М
Частоты синхронизации		Аналоговый: Гориз: 24,0-83,0 кГц, Верт: 55-76 Гц Цифровой: Гориз: 30,0-85,0 кГц, Верт: 50-76 Гц
Максимальное разрешение		1920 × 1080, 2,1 Мегапикселей
Входной разъем		VGA, HDMI, DisplayPort
Синхросигналы		Выдел. синхросигнал: TTL, Positive or Negative
Видеосигналы		Аналоговый: 0,7Vp-p (стандартный), 75Ω, Positive Цифровой: HDMI, DisplayPort
Стандарт USB		USB3,2 Gen 1 (5Gbps, DC5V, 900mA)
Количество портов USB Форма порта		1 Upstream: Серия B 2 Downstream: Серия A
Входной аудиосигнал		ø 3,5 мм mini jack (стерео)
Входной аудиосигнал		1,0 В (среднеквадратич. значение), макс.
Разъем для наушников		ø 3,5 мм mini jack (стерео)
Динамики		3 Вт × 2 (стереодинамики)
Вебкамера		0,9 Мегапикселей
Максим. размеры экрана		597,89 мм W × 336,31 мм H / 23,5" W × 13,2" H
Электропитание		100-240VAC, 50/60Гц, 1,0A
Потребление энергии* <sup>2</sup>		18 Вт станд. Режим ожидания: 1,5 Вт макс Режим выключенный: 0,3 Вт макс
Габариты* <sup>3</sup> , масса		672,5 × 422,5 × 52,0мм / 26,5 × 16,6 × 2,0" (W×H×D) 9,1кг / 20,1lbs
Угол наклона		Вверх: 15 - 70 градусов назад
Условия окружающей среды		При работе: Темп.: 5 до 35°C Влажность: 10 до 80% (без конденсата) При хранении: Темп.: -20 до 60°C Влажность: 5 до 85% (без конденсата)
Сертификация		CE, UKCA, TÜV-Bauart, VCCI, PSE, EAC

### ПРИМЕЧАНИЯ

\*<sup>1</sup> Когда включена функция Over Drive +2.

\*<sup>2</sup> Когда устройства USB не подключены.

\*<sup>3</sup> Со сложенной подставкой

## РАЗМЕРЫ

\* Со сложенной подставкой

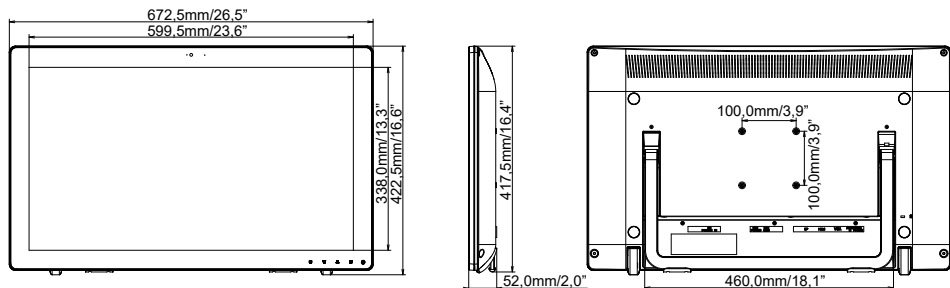

## ПОДДЕРЖ. РЕЖИМЫ СИНХРОНИЗАЦИИ

Видео режим	Горизонтальная частота	Вертикальная частота	Частота синхронизации
640 × 480	31,469кГц	59,940Гц	25,175МГц
	37,500кГц	75,000Гц	31,500МГц
	37,861кГц	72,809Гц	31,500МГц
800 × 600	35,156кГц	56,250Гц	36,000МГц
	37,879кГц	60,317Гц	40,000МГц
	46,875кГц	75,000Гц	49,500МГц
1024 × 768	48,363кГц	60,004Гц	65,000МГц
	56,476кГц	70,069Гц	75,000МГц
	60,023кГц	75,029Гц	78,750МГц
1280 × 1024	63,981кГц	60,020Гц	108,000МГц
	79,976кГц	75,025Гц	135,000МГц
1440 × 900	55,935кГц	59,887Гц	106,500МГц
	70,635кГц	74,984Гц	136,750МГц
1680 × 1050	65,290кГц	60,000Гц	146,250МГц
1920 × 1080	66,590кГц	59,930Гц	138,500МГц
640 × 400	24,827кГц	56,424Гц	21,053МГц

\*

### ПРИМЕЧАНИЯ

\* Цифровые входы не соответствуют требованиям.