

GEBRUIKERSHANDLEIDING

Pro Lite

LCD Monitor

Pro Lite XUB2792HSN
Pro Lite XUB2792HSC

NEDERLANDS

Dank u dat u voor deze iiyama LCD monitor heeft gekozen.

Wij raden u aan een paar minuten de tijd te nemen om deze korte maar complete handleiding zorgvuldig door te lezen, voordat u de monitor instaleert en inschakelt. Bewaar deze handleiding goed om later als referentie te gebruiken.

CONFORMITEITSVERKLARING CE-MARKERING

Deze LCD monitor voldoet aan de eisen van EG/EU-richtlijn 2014/30/EU "EMC-richtlijn", 2014/35/EU "Richtlijn ten aanzien van laagspanning", 2009/125/EG "ErP-richtlijn" en 2011/65/EU "RoHS-richtlijn".

Het niveau van de elektromagnetische gevoeligheid is zo gekozen dat bij aansluiting op het openbare laagspanningsnet zowel binnen als buiten een goede werking wordt verkregen in woongebieden, op bedrijfsterreinen, gebieden met lichte industrie en bij kleinschalige ondernemingen.

IYAMA CORPORATION: Wijkemeerstraat 8, 2131 HA Hoofddorp, The Netherlands

Modelnr. : PL2792HC



Wij bevelen recycling van gebruikte producten aan. Neemt u hiervoor contact op met uw dealer of het iiyama service center. Informatie over recycling kunt u verkrijgen via het internet op het volgende adres: <http://www.iiyama.com>

U kunt vanuit hier toegang verkrijgen tot de web pagina's van verschillende landen.

- Wij behouden ons het recht voor om specificaties zonder voorafgaand bericht te wijzigen.
- Alle handelsmerken die in deze gebruikershandleiding worden gebruikt zijn het eigendom van de respectieve eigenaars daarvan.
- De begrippen HDMI, HDMI High-Definition Multimedia Interface en het HDMI-logo zijn handelsmerken of geregistreerde handelsmerken van HDMI Licensing Administrator, Inc. in de Verenigde Staten en andere landen.
- Eprel registratienummer XUB2792HSN-B1 : 397924 XUB2792HSC-B1 : 397927
XUB2792HSN-B1 A : 1007997 XUB2792HSC-B1 A : 1007569
XUB2792HSN-W1 A : 1008006

INHOUDSOPGAVE

VEILIGHEIDSVOORSCHRIFTEN	1
VOORZORGSMAATREGELEN	1
SPECIALE OPMERKINGEN OVER LCD MONITOREN.....	3
KLANTENSERVICE	3
REINIGING.....	3
VOORDAT U DE MONITOR GEBRUIKT	4
EIGENSCHAPPEN	4
DE INHOUD VAN HET PAKKET CONTROLEREN.....	4
INSTALLATIE	5
INSTALLEREN EN VERWIJDEREN VAN DE VOET	7
BESTURINGSELEMENTEN EN AANSLUITINGEN :	
ProLite XUB2792HSN-B1 / ProLite XUB2792HSC-B1	8
BESTURINGSELEMENTEN EN AANSLUITINGEN :	
ProLite XUB2792HSN-B1 A / ProLite XUB2792HSN-W1 A /	
ProLite XUB2792HSC-B1 A.....	9
DE MONITOR AANSLUITEN	10
LOSROPPELEN VAN UW MONITOR.....	13
INSTELLING VAN DE COMPUTER.....	13
INSTELLING VAN DE HOOGTE EN DE KIJKHOEK.....	13
DE MONITOR GEBRUIKEN	14
INHOUD VAN HET AANPASSINGSMENU	15
STANDBY FUNCTIE	24
PROBLEMEN OPLOSSEN	25
RECYCLE-INFORMATIE	26
BIJLAGE.....	27
SPECIFICATIES : ProLite XUB2792HSN	27
SPECIFICATIES : ProLite XUB2792HSC	28
AFMETINGEN.....	29
ONDERSTEUNENDE TIMING.....	30

VEILIGHEIDSVOORSCHRIFTEN

VOORZORGSMAATREGELEN

WAARSCHUWING

GEBRUIK DE MONITOR NIET ALS U PROBLEMEN VERMOEDT

Als u abnormale verschijnselen opmerkt, zoals rook, vreemde geluiden of dampen, moet u onmiddellijk de stekker van de monitor uit het stopcontact halen en contact opnemen met uw dealer of met Iiyama. Het is erg gevaarlijk de monitor nog langer te gebruiken, dit kan brand of elektrische schokken veroorzaken.

VERWIJDER NOOIT DE BEHUIZING

Binnen in de monitor bevinden zich hoogspanningscircuits. Als u de behuizing verwijdert, loopt u het risico op brand of elektrische schokken.

PLAATS GEEN VOORWERPEN IN DE MONITOR

Plaats geen voorwerpen in de monitor en mors geen vloeibare stoffen zoals water in de monitor. Als dit per ongeluk toch gebeurt, moet u onmiddellijk de stekker van uw monitor uit het stopcontact halen en contact opnemen met uw dealer of met Iiyama. Als u de monitor gebruikt terwijl er zich een voorwerp in bevindt, kan dit brand, elektrische schokken of schade veroorzaken.

PLAATS DE MONITOR OP EEN VLAKE, STABIELE OPPERVLAK

De monitor kan, als hij valt of gevallen is, letsel veroorzaken.

GEBRUIK DE MONITOR NIET IN DE BUURT VAN WATER

Gebruik de monitor niet op een plaats waar er water op de monitor terecht kan komen. Dit kan brand of elektrische schokken veroorzaken.

GEBRUIK DE OPgegeven VOEDING

Zorg ervoor dat u de monitor alleen gebruikt met de opgegeven voeding. Gebruik van de onjuiste voeding zal defecten veroorzaken en kan brand of elektrische schokken tot gevolg hebben.

BESCHERM DE KABELS

Trek niet aan het netsnoer of de signaalkabel. Zorg ervoor dat deze kabels niet worden geknikt en dat de monitor of andere zware voorwerpen niet op de kabels worden geplaatst. Als een kabel beschadigd is, kan dat brand of elektrische schokken tot gevolg hebben.

ONGUNSTIGE WEERSOMSTANDIGHEDEN

Het is raadzaam om de monitor niet te gebruiken tijdens zware storm. De herhaalde stroomonderbrekingen kunnen defecten veroorzaken. Het is ook raadzaam om tijdens deze omstandigheden de stekker niet aan te raken omdat dit elektrische schokken kan veroorzaken.

PLAATSING

Zet de monitor niet op een plaats waar plotselinge temperatuurschommelingen kunnen optreden, of in vochtige, stoffige of rokerige ruimten. Dit kan brand, elektrische schokken of schade veroorzaken. Vermijd ook ruimten waar de zon of ander licht rechtstreeks op de monitor kan schijnen.

PLAATS DE MONITOR NIET OP EEN GEVAARLIJKE PLEK

Als de monitor niet op een geschikte positie geplaatst is kan de monitor omvallen en letsel tot gevolg hebben. Zorg er ook voor dat er geen zware voorwerpen op de monitor geplaatst worden en zorg ervoor dat kinderen niet aan de kabels kunnen trekken en daardoor letsel oplopen.

ZORG VOOR EEN GOEDE VENTILATIE

Er zijn ventilatie-openingen aangebracht om te voorkomen dat de monitor oververhit raakt. Als de openingen worden afgedekt of als er een voorwerp in de buurt van de openingen wordt geplaatst kan brand ontstaan. Plaats de monitor in verband met de luchtcirculatie ten minste 10cm (4 inches) van de muur af. Bij het verwijderen van de monitorvoet kunnen de ventilatiesleuven aan de achterkant van de monitor worden geblokkeerd. Dit kan de monitor overhitten en brand of schade veroorzaken. Zorg voor voldoende ventilatie bij het verwijderen van de monitorvoet. Als u de monitor gebruikt terwijl deze achterover is gekanteld, op zijn zij ligt of ondersteboven staat, of als de monitor op vloerbedekking of een zachte ondergrond geplaatst wordt, kan ook schade ontstaan.

HAAL DE STEKKERS LOS ALS U DE MONITOR VERPLAATST

Zet de monitor uit en haal de stekker uit het stopcontact en zorg ervoor dat de signaal kabel niet aangesloten zijn als u de monitor verplaatst. Anders kan dit brand of elektrische schokken tot gevolg hebben.

HAAL DE STEKKER UIT HET STOPCONTACT

Om ongelukken te voorkomen is het raadzaam om de stekker van de monitor uit het stopcontact te halen als u de monitor lange tijd niet gebruikt.

TREK AAN DE STEKKER, NIET AAN HET SNOER

Om de stroom-adaptor, netsnoer of signaalkabel te verwijderen dient u altijd aan de stekker zelf te trekken en nooit aan het snoer zelf. Dit zou brand en/of een elektrische schok kunnen veroorzaken.

RAAK DE STEKKER NIET MET NATTE HANDEN AAN

Het in of uit het stopcontact halen van de stekker met natte handen kan elektrische schokken veroorzaken.

ALS U DE MONITOR OP UW COMPUTER PLAATST

Zorg ervoor dat de computer sterk genoeg is om het gewicht van de monitor te dragen, dit kan schade aan uw computer veroorzaken.

KIJK UIT VOOR UW HANDEN EN VINGERS!

- Let erop dat uw vinger of hand niet bekneld raakt als u de hoogte of de hoek aanpast.
- Voorkom onherstelbare schade aan uw LCD-panel door te voorkomen dat u met uw vingers op het LCD-panel zelf drukt terwijl u de scherm-hoogte aanpast. Gebruik hiervoor de kunststof randen.

OPMERKING AANGAANDE 24/7-GEbruIK

Dit product is niet specifiek ontworpen voor 24/7-gebruik onder alle denkbare omstandigheden.

OPMERKING VOOR WANDMONTAGE

Dit product is niet ontworpen voor toepassingen met digitale signage (elektronische uithangborden), zoals wandmontage.

OVERIGE

ERGONOMISCHE AANBEVELINGEN

Om vermoeide ogen te voorkomen, moet u de monitor niet gebruiken tegen een lichte achtergrond of in een donkere ruimte. Voor optimaal comfort moet u de monitor net onder het oogniveau plaatsen en moet de afstand tussen uw ogen en de monitor 40-60 cm zijn. Als u langere tijd achter de monitor zit is het raadzaam om 10 minuten per uur rust te nemen. Continue kijken naar het beeldscherm kan vermoeidheid van de ogen veroorzaken.

SPECIALE OPMERKINGEN OVER LCD MONITOREN

De volgende verschijnselen zijn normaal en geven geen probleem aan:

- OPMERKING**
- Als u de LCD-monitor voor de eerste keer aanzet, kan het voorkomen dat het beeld niet in het weergavegebied past van het type computer dat u gebruikt. In dat geval moet u de beeldpositie instellen.
 - Het kan zijn dat de helderheid niet over het hele scherm gelijk is. Dit is afhankelijk van het patroon dat u voor het bureaublad gebruikt.
 - Als gevolg van de aard van het LCD scherm is het mogelijk dat er een nabeeld van het vorige scherm blijft staan na verandering van het beeld, wanneer hetzelfde beeld enkele uren zichtbaar is. In dit geval wordt het scherm langzaam hersteld door het beeld te veranderen of de LCD voor enkele uren uit te zetten.

KLANTENSERVICE

- OPMERKING**
- Als u het apparaat voor onderhoud moet retourneren en u de originele verpakking niet meer hebt, moet u het apparaat niet in een andere verpakking versturen. Neem contact op met de dichtstbijzijnde iiyama vestiging of dealer voor advies of vervangende verpakking.

REINIGING

- WAAR-SCHUWING**
- Als er tijdens het schoonmaken voorwerpen of vloeistoffen in de monitor terecht komen, moet u onmiddellijk de stekker uit het stopcontact halen en contact opnemen met uw dealer of met iiyama.

- PAS OP**
- Zet om veiligheidsredenen de monitor uit en haal de stekker uit het stopcontact, voordat u de monitor gaat reinigen.

- OPMERKING**
- Zorg ervoor dat u de beschermlaag van het LCD scherm niet beschadigt door met een hard voorwerp te krabben of te wrijven.
 - Gebruik nooit een van de volgende oplosmiddelen. Hiermee beschadigt u de behuizing en het LCD scherm.

Verdunner	Spray-reiniger
Benzine	Was
Schurende reinigingsmiddelen	Zuur of alkalisch oplosmiddel

- Als de behuizing gedurende een lange periode contact maakt met een product van rubber of plastic, kan dit de verf van de behuizing aantasten.

BEHUIZING Vlekken kunt u verwijderen met een doek die licht bevochtigd is met een mild, reinigend oplosmiddel. Veeg de behuizing vervolgens met een zachte droge doek af.

LCD SCHERM Periodiek reinigen met een zachte droge doek wordt aanbevolen.
Gebruik geen tissue papier etc. omdat deze het LCD scherm beschadigen.

VOORDAT U DE MONITOR GEBRUIKT

EIGENSCHAPPEN

- ◆ Ondersteunt resoluties tot 1920 × 1080
- ◆ Hoog contrast 1000:1 (Typisch), Verh. Contrast verrichting voorhanden / Helderheid 250cd/m² (Typisch)
- ◆ Snelle reactietijd van 4ms (Grijs tot Grijs)
- ◆ Blue Light Reducer
- ◆ Digital Character Smoothing
- ◆ Automatische instelling
- ◆ USB Type-C / RJ45 * / DP Out * - Aansluitingen
- ◆ USB-stroomvoorziening ondersteunt tot 65W
- ◆ 2 × 2W stereo luidsprekers
- ◆ Ergonomisch ontwerp : TCO Certified
- ◆ Standby Functie
- ◆ Voldoet aan de VESA montagestandaard (100mm×100mm)
- ◆ Opening voor beveiliging

* Alleen ProLite XUB2792HSN

DE INHOUD VAN HET PAKKET CONTROLEREN

De volgende accessoires bevinden zich in de verpakking. Controleer of deze allemaal aanwezig zijn. Als er iets ontbreekt of beschadigd is, gelieve u contact op te nemen met uw plaatselijke iiyama-dealer of de regionale iiyama-vestiging.

- Stroomkabel*
- HDMI-kabel
- USB Type-C-kabel (C naar C)
- Monitorvoet-Basis met een schroef
- Veiligheidsinstructies
- Snel-start-handleiding

LET OP

* De classificatie van de stroomkabel die wordt geleverd in gebieden met 120V is 10A/125V. Als in uw regio een hogere spanning gebruikelijk is, dan moet een stroomkabel met een classificatie 10A/250V worden gebruikt. De garantie gaat echter verloren in geval van problemen of schade die veroorzaakt is door een stroomkabel die niet is geleverd door iiyama.

Gebruik een goedgekeurd stroomkabel groter of gelijk aan H05VVf, 3G, 0,75mm².

INSTALLATIE

- PAS OP**
- Zorg dat vóór de installatie de beeldschermarm of bureauarmsteun sterk genoeg is om het benodigde gewicht van het beeldscherm en de steun te dragen.
 - Instelbereik paneelhoek : 22° naar boven en 5° naar beneden worden gedraaid

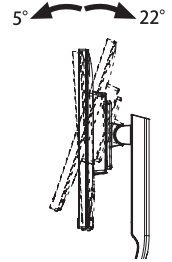

< DISPLAY ARM OF BUREAU ARM STAND >

- PAS OP** Bij gebruik met de beeldschermarm of bureauarmstandaard, rekening houdend met de dikte van de montagetafel, draait u de M4-schroeven (4 stuks) vast met een lengte van "L" van 7mm om de monitor vast te zetten. Als u een langere schroef gebruikt kan dit een elektrische schok of schade veroorzaken, omdat deze in contact kan komen met de elektrische onderdelen in de monitor.

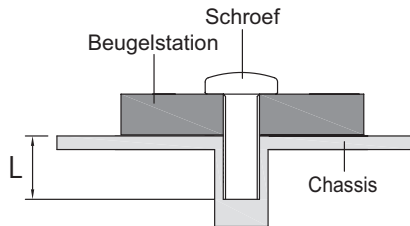

< DE MONITOR ROTEREN >

Het is ontworpen voor het gebruik in zowel landschap als portret modus.

Bij het roteren van het scherm naar de portret stand moet de video kaart het beeld kunnen roteren.

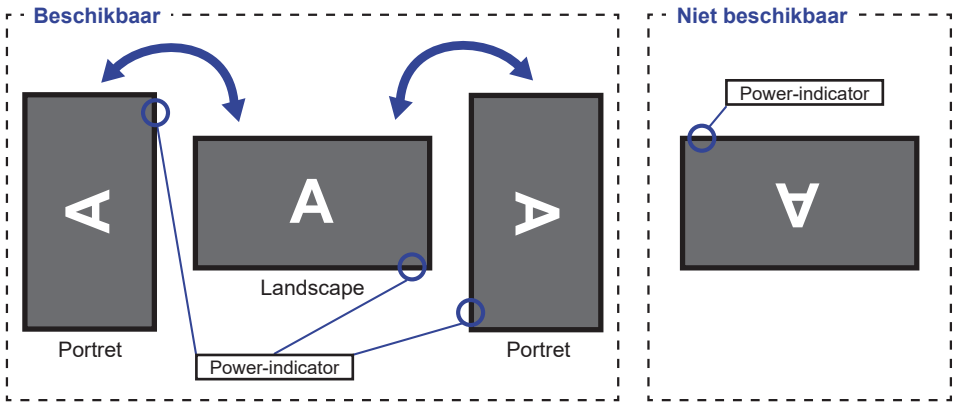

Met Monitorvoet:

OPMERKING

- Stel de monitor in op de maximale hoogte voordat het paneel draait.
- Als u probeert het paneel gedwongen te draaien zonder de hoogte van het monitor aan te passen, kan dit schade aan het paneel of de monitorvoet veroorzaken.

INSTALLEREN EN VERWIJDEREN VAN DE VOET

LET OP

- Plaats de monitor op een stabiele ondergrond. De monitor kan letsel of schade veroorzaken als deze omvalt.
- Stoot niet tegen de monitor. Dit kan schade veroorzaken.
- Alvorens de voet te verwijderen, of te monteren, eerst de aansluitkabels verwijderen om elektrische schokken en/of schade te voorkomen.

<Installatie>

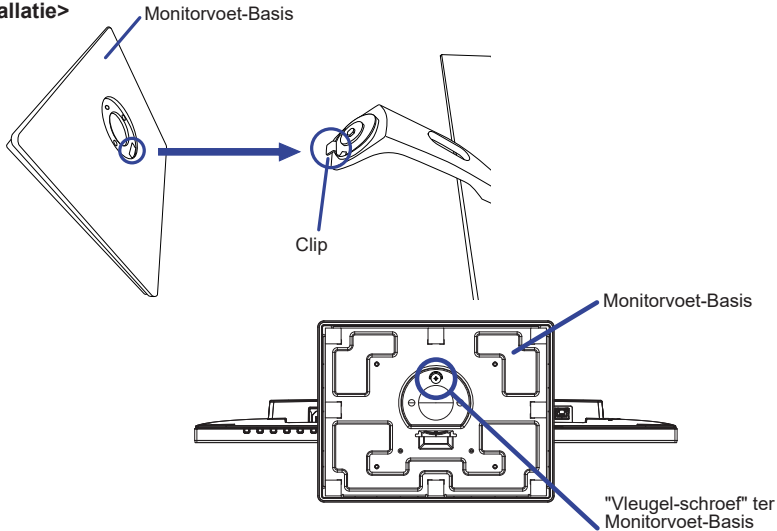

- ① Plaats een zachte doek op tafel voordat u begint zodat de monitor niet kan worden bekrast. Leg de monitor plat op tafel met het beeldscherm naar beneden.
- ② Installeer de Monitorvoet-Basis zoals getoond op bovenstaande figuur.
- ③ Draai de 'vleugel-schroef' vast om de Monitorvoet-Basis aan de monitor te bevestigen.

<Verwijderen>

- ① Plaats een zachte doek op tafel voordat u begint zodat de monitor niet kan worden bekrast. Leg de monitor plat op tafel met het beeldscherm naar beneden.
- ② Draai de 'vleugel-schroef' los om de Monitorvoet-Basis van de monitor te verwijderen.

<De transportvergrendeling verwijderen> *

Plaats de monitor rechtop op een vlakke, stabiele ondergrond.

1. Verwijder de tape.
2. Duw de monitorkop naar beneden.
3. Verwijder de transportvergrendeling.

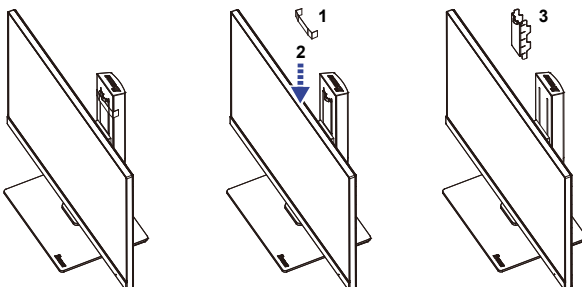

* met de transportvergrendelingmodellen

VOORDAT U DE MONITOR GEBRUIKT 7

BESTURINGSELEMENTEN EN AANSLUITINGEN : ProLite XUB2792HSN-B1 / ProLite XUB2792HSC-B1

<Voorkant>

<Achterkant>

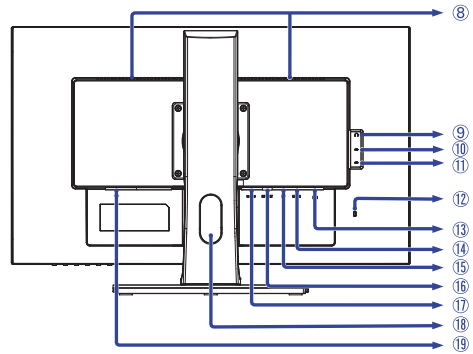
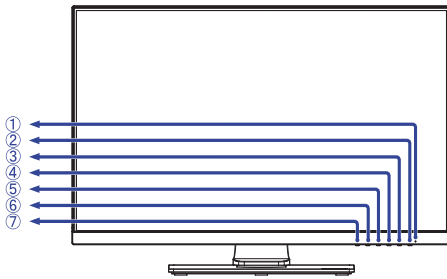

① Power-indicator

OPMERKING Blauw: Normaal gebruik
Oranje: Standby modus

② Aan/uit knop (⏻)

③ Menu / Selectietoets (ENTER)

④ Omhoog / Volume toets (▲ / 🔊)

⑤ Omlaag / ECO toets (▼ / 🍃)

⑥ Sluittoets (EXIT)

⑦ Signaalkeuze-toets (INPUT)

⑧ Luidsprekers

⑨ Koptelefoon-aansluiting (🎧)

⑩ USB-DOWN-aansluiting (🔌 : 5V, 900mA)

⑪ USB-DOWN-aansluiting (🔌 : 5V, 900mA)

⑫ Bevestiging voor veiligheidsslot

OPMERKING U kunt een veiligheidsslot en -kabel bevestigen zodat de monitor niet zonder uw toestemming kan worden verwijderd.

⑬ LAN(RJ45)-aansluiting (📶) *1

⑭ USB Type-C-aansluiting (USB C : 20V, 3,25A)

⑮ DisplayPort-aansluiting (DP)

⑯ DisplayPort-uitgang-aansluiting (DP OUT) *1,2

⑰ HDMI-aansluiting (HDMI)

⑱ Kabel-doorvoer opening

⑲ Stroomaansluiting (⚡ : Wisselstroom)

*1 Alleen voor **ProLite XUB2792HSN-B1**

*2 DP OUT-aansluiting heeft een zwarte rubberen dop. Verwijder de dop voor het aansluiten.

BESTURINGSELEMENTEN EN AANSLUITINGEN : ProLite XUB2792HSN-B1 A / ProLite XUB2792HSN-W1 A / ProLite XUB2792HSC-B1 A

<Voorkant>

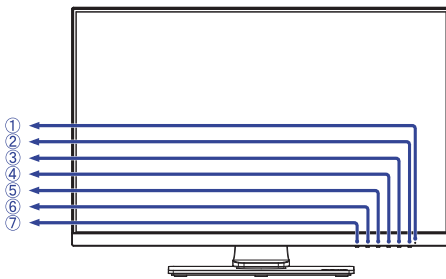

<Achterkant>

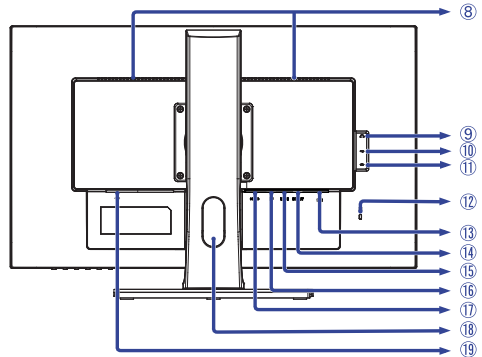

① Power-indicator

OPMERKING

Blauw: Normaal gebruik
Oranje: Standby modus

② Aan/uit knop (⏻)

③ Menu / Selectietoets (ENTER)

④ Omhoog / Volume toets (▶ / 🔊)

⑤ Omlaag / ECO toets (◀ / ⓪)

⑥ Sluitentoets (EXIT)

⑦ Signaalkeuze-toets (INPUT)

⑧ Luidsprekers

⑨ Koptelefoon-aansluiting (🎧)

⑩ USB-DOWN-aansluiting (🔌 : 5V, 900mA)

⑪ USB-DOWN-aansluiting (🔌 : 5V, 900mA)

⑫ Bevestiging voor veiligheidsslot

OPMERKING

U kunt een veiligheidsslot en -kabel bevestigen zodat de monitor niet zonder uw toestemming kan worden verwijderd.

⑬ LAN(RJ45)-aansluiting (📶) *1

⑭ DisplayPort-uitgang-aansluiting (DP OUT) *1,2

⑮ USB Type-C-aansluiting (USB C : 20V, 3,25A)

⑯ DisplayPort-aansluiting (DP)

⑰ HDMI-aansluiting (HDMI)

⑱ Kabel-doorvoer opening

⑲ Stroomaansluiting (⚡ : Wisselstroom)

*1 Alleen voor **ProLite XUB2792HSN-B1 A, ProLite XUB2792HSN-W1 A**

*2 DP OUT-aansluiting heeft een zwarte rubberen dop. Verwijder de dop voor het aansluiten.

DE MONITOR AANSLUITEN

- ① Controleer of zowel computer als monitor zijn uitgeschakeld.
- ② Sluit de computer aan op de monitor met de signaalkabel.
- ③ Sluit de computer aan op de monitor met de USB Type-C-kabel. *
- ④ Sluit de netsnoer eerst op de monitor aan en vervolgens op de stroombron.
- ⑤ De monitor en computer kunnen nu aangezet worden.

- * ● Als u een aangesloten apparaat oplaadt via een USB Type-C-aansluiting, controleer dan of het apparaat is uitgerust met een USB Type-C-aansluiting die de oplaadfunctie via USB PD (= Power Delivery) ondersteunt.
- Het aangesloten apparaat kan worden opgeladen via de USB Type-C-aansluiting, zelfs als de monitor in de Standby modus staat. Zie pagina 19 voor de functie USB Battery Charge (USB BC).
- De USB-stroomvoorziening is maximaal 65W. Als het aangesloten apparaat meer dan 65W nodig heeft voor gebruik of voor het opstarten (als de batterij leeg is), gebruik dan de originele voedingsadapter die bij het apparaat is geleverd.
- Als een afzonderlijk aangeschafte USB Type-C-kabel wordt gebruikt, zorg er dan voor dat de kabel is gecertificeerd door USB-IF en volledig is uitgerust met stroomtoevoer en video- / audio- / gegevensoverdrachtfuncties.
- Indien de monitor in standby modus staat, dan zal er geen beeld getoond worden in de volgende situaties:
 1. Bij de 1e opstart van de PC
 2. Indien de PC weer actief wordt vanuit standby modus
 Om beeld te tonen drukt u op de INPUT-toets. Dit verschijnsel is normaal en het resultaat van TCO-richtlijnen. Om dit verschijnsel te voorkomen kiest u in de OSD Menu bij de optie "USB BC" voor "Aan".
- USB C naar A-kabel wordt niet bij de monitor geleverd. Als u een USB C naar A-kabel gebruikt, houd er dan rekening mee dat u alleen gegevens kunt overbrengen.
- Compatibiliteit met alle aangesloten apparaten is niet gegarandeerd vanwege verschillende gebruikersomgevingen.

- OPMERKING**
- Zorg ervoor dat de gebouwinstallatie een installatieautomaat van 120/240V, 20A (maximum) heeft.
 - De signaalkabel voor het aansluiten van computer en monitor kan verschillen, afhankelijk van het type computer. Een onjuiste verbinding kan zowel monitor als computer ernstig beschadigen. De bij de monitor geleverde kabel is voor een standaard aansluiting. Als een speciale kabel nodig is neemt u contact op met uw iiyama-dealer of plaatselijk iiyama-kantoor.
 - Apparatuur van het type klasse I moet worden aangesloten op een geaard contact.
 - Het stopcontact moet zich in de buurt van het apparaat bevinden en gemakkelijke toegang hebben.
 - Overmatige geluidsdruk van hoofdtelefoons kan gehoorbeschadiging veroorzaken.

[Voorbeeld van aansluiting : ProLite XUB2792HSN-B1 / ProLite XUB2792HSC-B1]

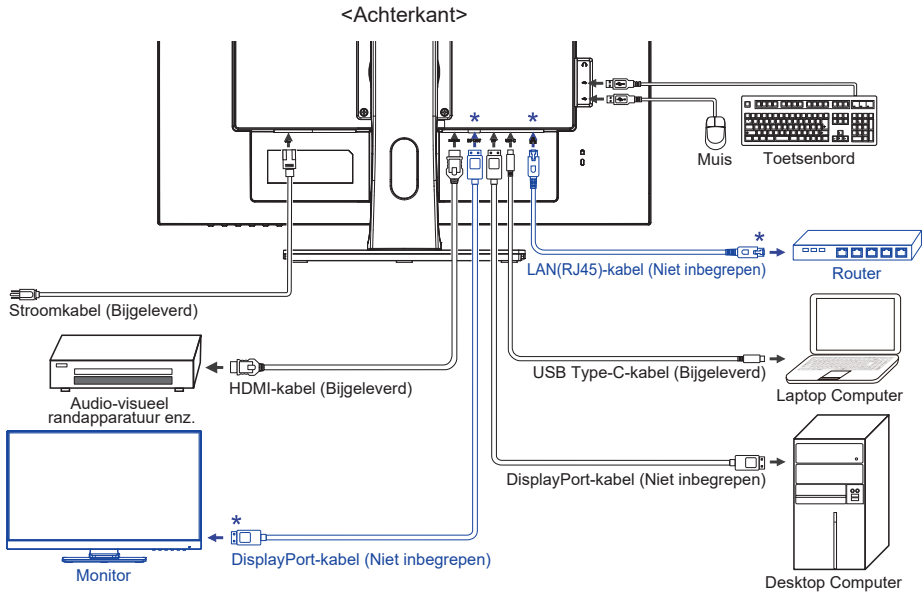

* Alleen voor **ProLite XUB2792HSN-B1**

[Voorbeeld van aansluiting : ProLite XUB2792HSN-B1 A / ProLite XUB2792HSN-W1 A / ProLite XUB2792HSC-B1 A]

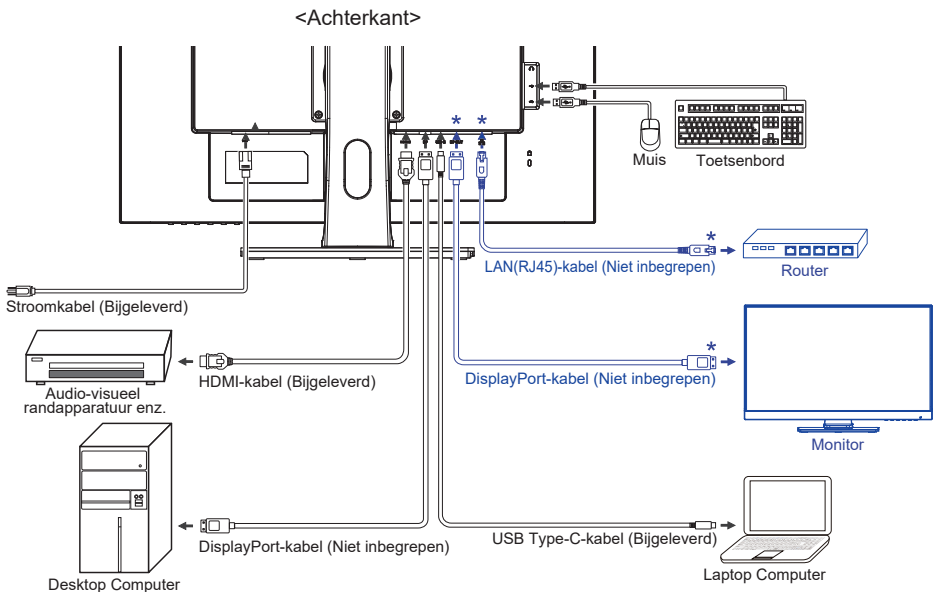

* Alleen voor **ProLite XUB2792HSN-B1 A, ProLite XUB2792HSN-W1 A**

[Verzamel kabels]

Steek de kabels door het kabel - doorvoer opening om ze te bundelen.

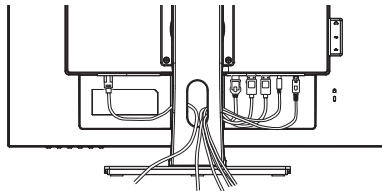

LOSKOPPELEN VAN UW MONITOR

- ① Controleer of zowel computer als monitor zijn uitgeschakeld.
- ② Koppel eerst de stroombron los en vervolgens de Stroomkabel van de monitor.
- ③ Koppel de USB Type-C-kabel los van de computer en de monitor.
- ④ Koppel de signaalkabel los van de computer en de monitor.

INSTELLING VAN DE COMPUTER

■ Signaaltiming

Verander de waarde in de gewenste signaaltiming zoals aangegeven op pagina 30: ONDERSTEUNENDE TIMING.

INSTELLING VAN DE HOOGTE EN DE KIJKHOEK

- Voor optimale kijk omstandigheden is het belangrijk om recht tegenover het scherm plaats te nemen en vervolgens de hoogte en hoek van het scherm naar persoonlijke voorkeur af te stellen.
- Houd het paneel zo dat de monitor niet kantelt als u de hoogte of de hoek van de monitor aanpast.
- De monitor kan maximaal 130mm de hoogte, 45° naar links en rechts, 22° naar boven en 5° naar beneden worden gedraaid.

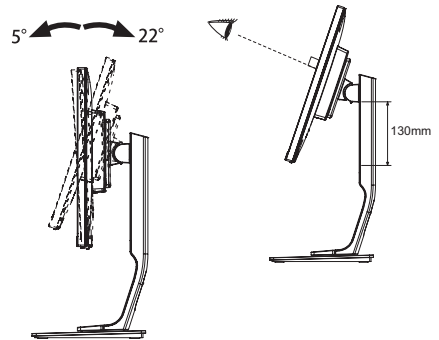

OPMERKING

- Raak het LCD-scherm niet aan terwijl u de hoogte of de hoek aanpast. Hierdoor kan schade ontstaan of kan het LCD-scherm breken.
- Let erop dat uw vinger of hand niet bekneld raakt als u de hoogte of de hoek aanpast.
- Voorkom onherstelbare schade aan uw LCD-paneel door te voorkomen dat u met uw vingers op het LCD-paneel zelf drukt terwijl u de scherm-hoogte aanpast. Gebruik hiervoor de kunststof randen.

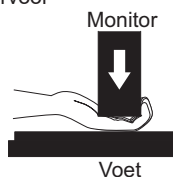
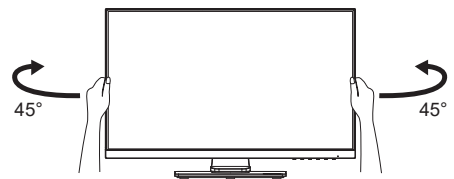

DE MONITOR GEBRUIKEN

De iiyama LCD-monitor is voor het beste beeld ingesteld op de ONDERSTEUNENDE TIMING die op pagina 30 te zien is. U kunt het beeld zelf aanpassen via de toetsen zoals hieronder is aangegeven.

- 1 Druk op de ENTER toets om de On Screen Display functie in te schakelen. Extra menu-items kunnen worden opgeroepen met de ◀ / ▶ toetsen.



- 2 Selecteer het menu-item met het pictogram van de gewenste aanpassing. Druk op de ENTER toets. Gebruik vervolgens de ◀ / ▶ toetsen om het pictogram van de gewenste aanpassing te markeren.
- 3 Druk nogmaals op de ENTER toets. Gebruik de ◀ / ▶ toetsen om de gewenste aanpassing of instelling te maken.
- 4 Druk op de EXIT toets om het menu te verlaten, en de gemaakte instellingen worden automatisch opgeslagen.

Wilt u bijvoorbeeld de verticale positie van OSD aanpassen, selecteer dan het menu-item "OSD" en druk vervolgens op de ENTER toets. Selecteer "V. Positie" met de ◀ / ▶ toetsen. Een aanpassings pagina verschijnt nadat u op de ENTER toets drukt.

Gebruik vervolgens de ◀ / ▶ toetsen om de instelling van de verticale positie van OSD te veranderen. De verticale positie van OSD verandert dan terwijl u dit doet.

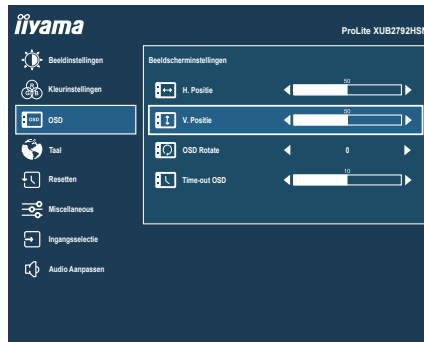









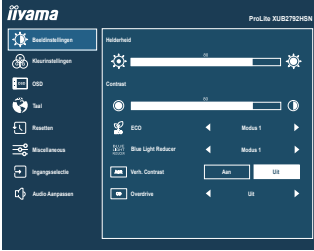



Druk tenslotte op de EXIT toets, waardoor het aanpassen stopt en de veranderingen in het geheugen worden opgeslagen.

OPMERKING

- Als tijdens het aanpassen een tijdlang geen toets wordt ingedrukt, verdwijnt de OSD als de tijd die is ingesteld bij Time-out OSD is verstreken. Ook, kan de EXIT toets worden gebruikt om vorig menu terug te keren en de Vertoning Op scherm uit te zetten.
- Alle veranderingen worden automatisch in het geheugen opgeslagen als de OSD verdwijnt. Schakel niet de stroom uit als u het menu gebruikt.
- Hebben alle items slechts één instelling die van toepassing is op alle signaaltimings.

INHOUD VAN HET AANPASSINGSMENU

Aanpassingsitem	Probleem / Optie	In te drukken toetsen								
 Beeldinstellingen *1 Picture Adjust										
Helderheid *2,3,4 Brightness	Te donker Te licht	 								
Contrast *3 Contrast	Te vaag Te intens	 								
ECO *3 ECO <div style="float: right; border: 1px solid black; padding: 2px 5px; margin-top: 10px;">Direct</div>	<table border="1" style="width: 100%; border-collapse: collapse;"> <tr> <td style="width: 30%;">Uit</td> <td>Normaal</td> </tr> <tr> <td>Modus 1</td> <td>Helderheid van back-light wordt verminderd.</td> </tr> <tr> <td>Modus 2</td> <td>Helderheid van back-light wordt meer verminderd dan Modus1.</td> </tr> <tr> <td>Modus 3</td> <td>Helderheid van back-light wordt meer verminderd dan Modus2.</td> </tr> </table>	Uit	Normaal	Modus 1	Helderheid van back-light wordt verminderd.	Modus 2	Helderheid van back-light wordt meer verminderd dan Modus1.	Modus 3	Helderheid van back-light wordt meer verminderd dan Modus2.	 
Uit	Normaal									
Modus 1	Helderheid van back-light wordt verminderd.									
Modus 2	Helderheid van back-light wordt meer verminderd dan Modus1.									
Modus 3	Helderheid van back-light wordt meer verminderd dan Modus2.									
Blue Light Reducer Blue Light Reducer	<table border="1" style="width: 100%; border-collapse: collapse;"> <tr> <td style="width: 30%;">Uit</td> <td>Normaal</td> </tr> <tr> <td>Modus 1</td> <td>Blue Light is gereduceerd.</td> </tr> <tr> <td>Modus 2</td> <td>Blue Light is meer gereduceerd dan Modus1.</td> </tr> <tr> <td>Modus 3</td> <td>Blue Light is meer gereduceerd dan Modus2.</td> </tr> </table>	Uit	Normaal	Modus 1	Blue Light is gereduceerd.	Modus 2	Blue Light is meer gereduceerd dan Modus1.	Modus 3	Blue Light is meer gereduceerd dan Modus2.	 
Uit	Normaal									
Modus 1	Blue Light is gereduceerd.									
Modus 2	Blue Light is meer gereduceerd dan Modus1.									
Modus 3	Blue Light is meer gereduceerd dan Modus2.									
Verh. Contrast *4 Adv. Contrast	<table border="1" style="width: 100%; border-collapse: collapse;"> <tr> <td style="width: 30%;">Aan</td> <td>Verhoogde contrast ratio</td> </tr> <tr> <td>Uit</td> <td>Standaard contrast ratio</td> </tr> </table>	Aan	Verhoogde contrast ratio	Uit	Standaard contrast ratio	 				
Aan	Verhoogde contrast ratio									
Uit	Standaard contrast ratio									
Overdrive Overdrive	Uit / 1 / 2 / 3 Het zal de grijze tijd van de niveaureactie van het LCD paneel verbeteren. Een hoger niveau resulteert in sneller de reactietijd.	 								

- *1 Beeldinstellingen kan niet worden aangepast indien de i-Style Color is ingeschakeld.
- *2 Pas de Helderheid als u het beeldscherm in een donkere kamer gebruikt en het scherm te licht is.
- *3 Helderheid, Contrast en ECO kan niet worden aangepast indien de Verh. Contrast is ingeschakeld.
- *4 Helderheid en Verh. Contrast kan niet worden aangepast indien de ECO is ingeschakeld.

Direct

U kunt de menu-items overslaan en een optieschema rechtstreeks direct weergeven via de volgende toetsen.

- ECO : Druk op de  toets als het menu niet is weergegeven.



Kleurinstellingen Color Settings

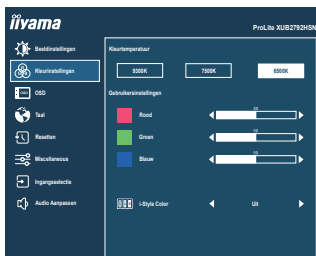

Aanpassingsitem	Probleem / Optie		In te drukken toetsen
Kleurtemperatuur *1 Color Temperature	9300K	Koele kleur	
	7500K	Normale kleur	
	6500K	Warme kleur	
Gebruikersinstellingen *1 User Preset	Rood		
	Groen	Te weinig	← →
	Blauw	Te veel	← →
i-Style Color *2 i-Style Color Direct	Uit	Valt terug naar de vooraf ingestelde kleur-instelling.	
	Standaard	Voor algemene vensteromgeving en standaardinstelling van de monitor.	
	Spel	Voor een PC spelomgeving.	
	Bioscoop	Voor een film- en video-omgeving.	
	Landschap	Voor het weergeven van beelden van landschappen.	
	Tekst	Voor bewerken van tekst en weergeven in een woordbewerkende omgeving.	

*1 Kleurtemperatuur en Gebruikersinstellingen kan niet worden aangepast indien de i-Style Color of Blue Light Reducer is ingeschakeld.

*2 i-Style Color kunnen niet worden aangepast indien de Blue Light Reducer is ingeschakeld.

Direct









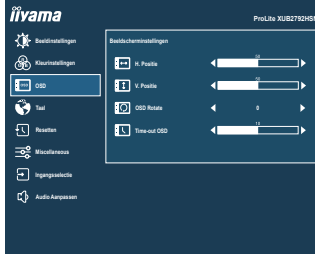





U kunt de menu-items overslaan en een optieschema rechtstreeks direct weergeven via de volgende toetsen.

- i-Style Color : Druk op de EXIT toets als het menu niet is weergegeven.



OSD
OSD



Aanpassingsitem	Probleem / Optie	In te drukken toetsen
H. Positie OSD Horizontal Position	OSD staat te veel links OSD staat te veel rechts	   
V. Positie OSD Vertical Position	OSD staat te laag OSD staat te hoog	   
OSD Rotate OSD Rotate	Draai de OSD. 0° (Normaal) / +90° (Draai naar rechts) / -90° (Draai naar links)	  
Time-out OSD OSD Time	U kunt de tijdsduur van het OSD scherm instellen tussen 5 en 30 seconden.	  

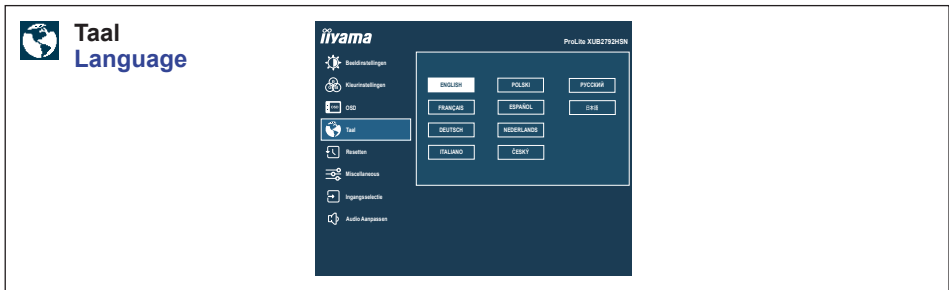

Aanpassingsitem	Optie			
Taal Language	English	Engels	Español	Spaans
	Français	Frans	Nederlands	Nederlands
	Deutsch	Duits	Česky	Tsjechisch
	Italiano	Italiaans	Русский	Russisch
	Polski	Pools	日本語	Japans

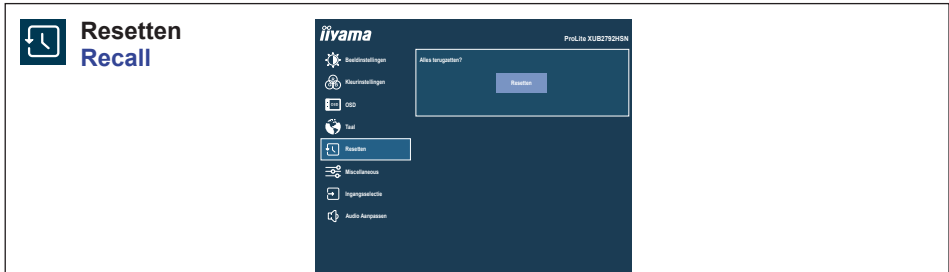

Aanpassingsitem	Optie
Resetten Recall	Standaardwaarden worden hersteld.



Miscellaneous Miscellaneous

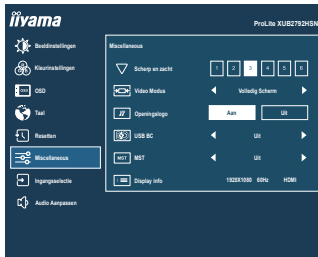

Aanpassingsitem	Probleem / Optie		In te drukken toetsen
Scherp en zacht Sharp and Soft	1 2 3 4 5 6 U kunt de beeldkwaliteit veranderen van 1 tot 6 (scherp tot zacht). Druk op de ► toets om de beeldkwaliteit olopend te veranderen. Druk op de ◀ toets om de beeldkwaliteit aflopend te veranderen.		
Video Modus Video Mode Adjust	Volledig Scherm	Volledig beeld weergave	
Openingslogo Opening Logo	Aan	Het iiyama-logo wordt getoond als de monitor wordt aangezet.	
USB BC USB BC	Aan	USB-apparaten kan zelfs worden opgeladen als de monitor in de Standby modus staat.	
OPMERKING	Als de monitor is uitgeschakeld, kan USB-randapparatuur niet worden opgeladen, zelfs niet als de USB BC-functie is ingeschakeld.		
	Als deze functie is uitgeschakeld, werken USB-apparaten niet, zelfs niet als de monitor in de Standby modus staat, om stroom te besparen in standby modus. Schakel deze functie in wanneer u USB-apparaten bedient.		
MST *2,3,4 MST	Aan	Het videosignaal van de computer kan worden uitgebreid naar meerdere monitoren.	
	Uit	Het videosignaal van de computer wordt op de andere monitor gedupliceerd.	
Display info Display Information	Geeft informatie weer over het huidige invoersignaal van de grafische kaart van de computer. OPMERKING Zie de handleiding van de grafische kaart voor meer informatie over het veranderen van resolutie en vernieuwingsfrequentie.		

- *1 Optie niet beschikbaar bij 16:9 beeldverhouding. .
- *2 Alleen beschikbaar voor DisplayPort- of USB Type-C-invoer.
- *3 Aan / uit van de MST-functie is niet afhankelijk van het schakelen tussen ingangssignalen.
- *4 Maximaal aantal monitoren dat in een serieschakeling (daisy chain) kan worden aangesloten met behulp van de DP OUT-aansluiting

Video format : 1920 × 1080 @60Hz

Invoerbron	MST : Aan Uitbreidingsmodus	MST : Uit Kloonmodus
USB Typ-C	2	4
DisplayPort	4	4

Totaal aantal monitoren inclusief de eerste die rechtstreeks op de computer is aangesloten
 Het aantal aangesloten monitoren kan verschillen, afhankelijk van de specificatie van de gebruikte computer.



Ingangsselectie Input Select

Direct

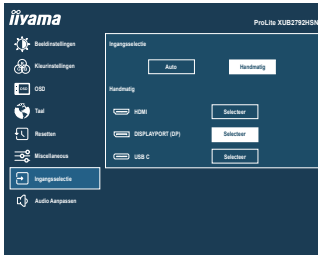

Aanpassingsitem	Optie		
Ingangsselectie Input Source	Auto *	Automatische ingang selector.	
	Handmatig	HDMI	Selecteer de HDMI ingang.
		DisplayPort	Selecteer de DisplayPort ingang.
	USB C	Selecteer de USB Type-C ingang.	

OPMERKING Auto zal automatisch geselecteerd worden indien slechts 1 signaalbron aanwezig is. Signaalwisseling is niet mogelijk als de computer waarop u het signaal wilt selecteren, is aangesloten op de Standby modus. De invoerbron staat vast en wordt niet automatisch gedetecteerd wanneer u handmatig HDMI, DisplayPort of USB Type-C selecteert.

* Niet beschikbaar wanneer MST is geactiveerd.

Direct

U kunt de menu-items overslaan en een optieschema rechtstreeks direct weergeven via de volgende toetsen.

- Ingangsselectie : Druk op de INPUT toets als het menu niet is weergegeven.



Audio Aanpassen Audio Settings



Aanpassingsitem	Probleem / Optie	In te drukken toetsen
Volume Volume Direct	Te zacht Te hard	   
Geluid Uit Mute Audio	Aan	Schakelt het geluid tijdelijk uit.
	Uit	Herstelt het geluidsniveau naar het vorige niveau.

OPMERKING Druk op de  () toets om de balk voor volumeaanpassing weer te geven en schakel de functie Geluid Uit aan en uit door op  /  te drukken.

Direct

U kunt de menu-items overslaan en een aanpassingschaal direct weergeven via de volgende toetsen.

- Volume : Druk op de  toets als het menu niet is weergegeven.

■ Vergrendelings modus

<OSD Menu>

De OSD kan worden vergrendeld om te voorkomen dat de instellingen per ongeluk worden gewijzigd.

1. Controleer of de monitor AAN staat.
2. De OSD-vergrendeling activeren door ENTER toets ongeveer 10 seconden lang in te drukken. Als men hierna de monitor-toetsen gebruikt, dan zal de tekst "OSD zamknuto" verschijnen.
3. De OSD wordt weer ontgrendeld door ENTER toets ongeveer 10 seconden lang in te drukken.

<Aan/uit knop>

De spanningsschakelaar kan worden vergrendeld om een onbedoelde stroomsturing te voorkomen.

1. Controleer of de monitor AAN staat.
2. U kunt de Power aan/uit-vergrendeling activeren door de ◀ toets ongeveer 10 seconden lang in te drukken. Hierdoor kan de monitor niet uitgeschakeld worden. Indien de aan/uit knop ingedrukt wordt, verschijnt de tekst "Tlačítko Power zamknuto".
3. De Power aan/uit-vergrendeling vervalt weer indien nogmaals de ◀ toets ongeveer 10 seconden lang worden ingedrukt.

STANDBY FUNCTIE

Dit product beschikt over de standby functie. Indien geactiveerd, vermindert het automatisch onnodige stroomconsumptie van de monitor als de computer niet gebruikt wordt.

De wijze waarop standby van de monitor functioneert wordt hieronder beschreven. De standby functie, waaronder tijdstellingen, wordt ingesteld door het besturingssysteem. Kijk in de handleiding van het besturingssysteem over de instellingen hiervan.

■ Standby modus

Als het videosignaal van de computer zijn uitgeschakeld, schakelt de monitor de Standby modus in waardoor het stroomverbruik wordt beperkt tot minder dan $0,5W^*$. Het scherm springt op zwart, en de power-indicator wordt oranje. Als het toetsenbord of muis worden gebruikt verschijnt het beeld na enkele seconden weer uit de Standby modus.

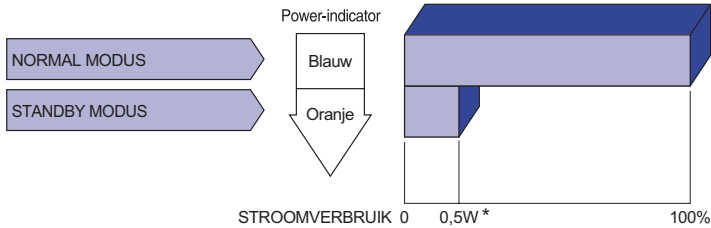

* Wanneer de USB-apparaten niet zijn aangesloten.

PROBLEMEN OPLOSSEN

Als de monitor niet juist functioneert, moet u de onderstaande punten in de genoemde volgorde doornemen om te zien of een mogelijke oplossing wordt genoemd.

1. Verricht de afstellingen die staan beschreven in GEBRUIK VAN DE MONITOR, afhankelijk van het probleem dat u ondervindt. Als de monitor geen beeld geeft, zie punt 2.
2. Raadpleeg de volgende overzichten als u geen passend afstellingsonderdeel vindt in GEBRUIK VAN DE MONITOR of als het probleem aanhoudt.
3. Als u een probleem ondervindt dat niet in de overzichten wordt beschreven of als u het probleem niet aan de hand van de overzichten kunt oplossen, moet u de monitor niet langer gebruiken en moet u contact opnemen met uw dealer of met iiyama voor verdere assistentie.

Probleem

Controlepunt

- | | |
|---|--|
| <p>① Geen beeld.
(Power-indicator licht niet op.)</p> <p>(Power-indicator is blauw.)</p> <p>(Power-indicator is oranje.)</p> | <p><input type="checkbox"/> Is het netsnoer goed aangesloten?</p> <p><input type="checkbox"/> Staat de Power-schakelaar op ON?</p> <p><input type="checkbox"/> Staat er spanning op het stopcontact? Controleer dit met een ander apparaat.</p> <p><input type="checkbox"/> Als de blanco schermbeveiliging actief is, moet u het toetsenbord of de muis aanraken.</p> <p><input type="checkbox"/> Verhoog het Contrast en/of de Helderheid.</p> <p><input type="checkbox"/> Is de computer ingeschakeld?</p> <p><input type="checkbox"/> Is de signaalkabel goed aangesloten?</p> <p><input type="checkbox"/> Valt de signaaltiming van de computer binnen de specificatie van de monitor?</p> <p><input type="checkbox"/> Als de monitor in de Standby modus staat, moet u het toetsenbord of de muis aanraken.</p> <p><input type="checkbox"/> Is de computer ingeschakeld?</p> <p><input type="checkbox"/> Is de signaalkabel goed aangesloten?</p> <p><input type="checkbox"/> Valt de signaaltiming van de computer binnen de specificatie van de monitor?</p> |
| <p>② Het scherm is niet gesynchroniseerd.</p> | <p><input type="checkbox"/> Is de signaalkabel goed aangesloten?</p> <p><input type="checkbox"/> Valt de signaaltiming van de computer binnen de specificatie van de monitor?</p> |
| <p>③ De schermpositie bevindt zich niet in het midden.</p> | <p><input type="checkbox"/> Valt de signaaltiming van de computer binnen de specificatie van de monitor?</p> |
| <p>④ Het scherm is te helder of te donker.</p> | <p><input type="checkbox"/> Valt het video-uitgangsniveau van de computer binnen de specificatie van de monitor?</p> |

Probleem

Controlepunt

- ⑤ Het scherm trilt.
- Valt het voltage binnen de specificatie van de monitor?
 - Valt de signaaltiming van de computer binnen de specificatie van de monitor?
- ⑥ Geen geluid.
- De audio-apparatuur (computer enz.) staat AAN.
 - De audiovisuele kabel is op de juiste wijze aangesloten.
 - Zet het geluid harder.
 - De Geluid Uit-functie is UIT.
 - Het audio-uitvoerniveau van de audioapparatuur komt overeen met despecificaties van de monitor.
- ⑦ Het geluid staat tehard of te zacht.
- Het audio-uitvoerniveau van de audioapparatuur komt overeen met despecificaties van de monitor.
- ⑧ Er is een vreemdgeluid te horen.
- De audiovisuele kabel is op de juiste wijze aangesloten.

RECYCLE-INFORMATIE

Voor betere milieubescherming te schikken gelieve uw monitor niet.

Gelieve te bezoeken onze website: www.iijama.com voor monitor recycling.

BIJLAGE

Design en specificaties kunnen vooraf en zonder opgaf van reden gewijzigd worden.

SPECIFICATIES : ProLite XUB2792HSN

Modelnaam	ProLite XUB2792HSN-B1	ProLite XUB2792HSN-B1 A / ProLite XUB2792HSN-W1 A	
Afmeting	27"		
Lcd- scherm	Panel-technologie	IPS (In-Plane-Switching)	
	Afmeting	Diagonaal: 27" (68,6cm)	
	Pixelafstand	0,311mm H × 0,311mm V	
	Helderheid	250cd/m ² (Typisch)	
		180cd/m ² (Standaard / Energiebesparend)	175cd/m ² (Standaard / Energiebesparend)
	Contrastverhouding	1000 : 1 (Typisch), Verh. Contrast verrichting voorhanden	
	Inkijkhoek	Rechts / links: 89 graden elk, Omhoog / Omlaag: 89 graden elk (Typisch)	
Reactietijd	4ms (Grijs tot Grijs)		
Aantal kleuren	Ongeveer 16,7M		
Synchronisatiefrequentie	Horizontaal: 30,0-85,0kHz, verticaal: 55-75Hz		
Optimaal resolutie	1920 × 1080, 2,1 MegaPixels		
Max. ondersteunde resolutie	HDMI: 1920 × 1080, 75Hz DisplayPort: 1920 × 1080, 75Hz USB Type-C: Alt-modus 1920 × 1080, 75Hz		
Ingangsaansluiting	HDMI, DisplayPort, USB Type-C (Alt-modus)		
Ingang videosignaal	HDMI, DisplayPort, USB Type-C (Alt-modus)		
USB-versie	USB3,0 (DC5V, 900mA), USB Power Delivery (65W)		
Aantal USB-poorten Type connector	1 Upstream : Type-C 2 Downstream : Type-A		
LAN-poort	RJ45		
Video-uitgang	DisplayPort		
Koptelefoon-aansluiting	ø 3,5mm mini jack (Stereo)		
Luidsprekers	2W × 2 (stereo luidsprekers)		
Maximum schermformaat	597,8mm W × 336,3mm H / 23,5" W × 13,2" H		
Stroombron	100-240VAC, 50/60Hz, 1,5A		
Energieverbruik*	20W typisch Standby modus: 0,5W maximum, Uit modus: 0,3W maximum		
Afmetingen / gewicht	612,0 × 411,5 - 541,5 × 230,0mm / 24,1 × 16,2 - 21,3 × 9,1" (B×H×D) 7,4kg / 16,3lbs		
Hoek	Kantelen : Omhoog: 22 graden, Omlaag: 5 graden Draaien : Links / Rechts: 45 graden elk Roteren : Met de klok mee / Tegen de klok in: 90 graden elk		
Omgevingsvariabelen	Gebruik: Temperatuur 5 tot 35°C / 41 tot 95°F Vochtigheidsgraad 10 tot 90% (geen condensatie) Opslag: Temperatuur -20 tot 60°C / -4 tot 140°F Vochtigheidsgraad 10 tot 90% (geen condensatie)		
Goedkeuringen	TCO Certified, CE, UKCA, TÜV-GS, VCCI, PSE, EAC		

OPMERKING * Wanneer de USB-apparaten niet zijn aangesloten.

SPECIFICATIES : ProLite XUB2792HSC

Modelnaam		ProLite XUB2792HSC-B1	ProLite XUB2792HSC-B1 A
Afmeting Categorie		27"	
Lcd-scherm	Panel-technologie	IPS (In-Plane-Switching)	
	Afmeting	Diagonaal: 27" (68,6cm)	
	Pixelafstand	0,311mm H × 0,311mm V	
	Helderheid	250cd/m ² (Typisch)	
		180cd/m ² (Standaard / Energiebesparend)	175cd/m ² (Standaard / Energiebesparend)
	Contrastverhouding	1000 : 1 (Typisch), Verh. Contrast verrichting voorhanden	
	Inkijkhoek	Rechts / links: 89 graden elk, Omhoog / Omlaag: 89 graden elk (Typisch)	
Reactietijd	4ms (Grijs tot Grijs)		
Aantal kleuren		Ongeveer 16,7M	
Synchronisatiefrequentie		Horizontaal: 30,0-85,0kHz, verticaal: 55-75Hz	
Optimaal resolutie		1920 × 1080, 2,1 MegaPixels	
Max. ondersteunde resolutie		HDMI: 1920 × 1080, 75Hz DisplayPort: 1920 × 1080, 75Hz USB Type-C: Alt-modus 1920 × 1080, 75Hz	
Ingangsaansluiting		HDMI, DisplayPort, USB Type-C (Alt-modus)	
Ingang videosignaal		HDMI, DisplayPort, USB Type-C (Alt-modus)	
USB-versie		USB3,0 (DC5V, 900mA), USB Power Delivery (65W)	
Aantal USB-poorten		1 Upstream : Type-C	
Type connector		2 Downstream : Type-A	
Koptelefoon-aansluiting		ø 3,5mm mini jack (Stereo)	
Luidsprekers		2W × 2 (stereo luidsprekers)	
Maximum schermformaat		597,8mm W × 336,3mm H / 23,5" W × 13,2" H	
Stroombron		100-240VAC, 50/60Hz, 1,5A	
Energieverbruik*		20W typisch Standby modus: 0,5W maximum, Uit modus: 0,3W maximum	
Afmetingen / gewicht		612,0 × 411,5 - 541,5 × 230,0mm / 24,1 × 16,2 - 21,3 × 9,1" (B×H×D) 7,4kg / 16,3lbs	
Hoek		Kantelen : Omhoog: 22 graden, Omlaag: 5 graden Draaien : Links / Rechts: 45 graden elk Roteren : Met de klok mee / Tegen de klok in: 90 graden elk	
Omgevingsvariabelen		Gebruik: Temperatuur 5 tot 35°C / 41 tot 95°F Vochtigheidsgraad 10 tot 90% (geen condensatie) Opslag: Temperatuur -20 tot 60°C / -4 tot 140°F Vochtigheidsgraad 10 tot 90% (geen condensatie)	
Goedkeuringen		TCO Certified, CE, UKCA, TÜV-GS, VCCI, PSE, EAC	

OPMERKING * Wanneer de USB-apparaten niet zijn aangesloten.

AFMETINGEN

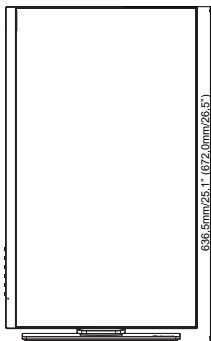
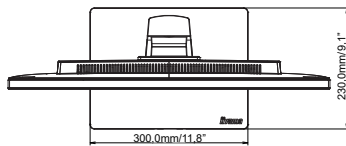
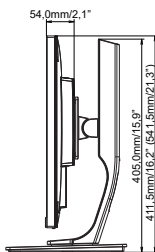
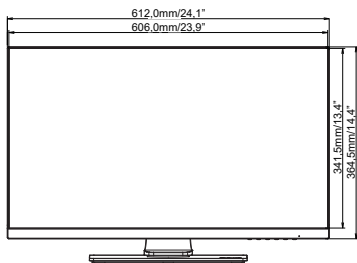

() : Maximaal instelbereik

ONDERSTEUNENDE TIMING

Videomodus	Horizontale frequentie	Verticale frequentie	Puntklok
640 × 480	31,469kHz	59,940Hz	25,175MHz
	37,500kHz	75,000Hz	31,500MHz
	37,861kHz	72,809Hz	31,500MHz
800 × 600	35,156kHz	56,250Hz	36,000MHz
	37,879kHz	60,317Hz	40,000MHz
	46,875kHz	75,000Hz	49,500MHz
1024 × 768	48,363kHz	60,004Hz	65,000MHz
	56,476kHz	70,069Hz	75,000MHz
	60,023kHz	75,029Hz	78,750MHz
1280 × 1024	63,981kHz	60,020Hz	108,000MHz
	79,976kHz	75,025Hz	135,000MHz
1440 × 900	55,935kHz	59,887Hz	106,500MHz
	70,635kHz	74,984Hz	136,750MHz
1680 × 1050	65,290kHz	60,000Hz	146,250MHz
1920 × 1080	67,500kHz	60,000Hz	148,500MHz
	83,890kHz	74,970Hz	174,500MHz