

# РУКОВОДСТВО ПОЛЬЗОВАТЕЛЯ

# *ProLite*

## LCD Monitor

### *ProLite T2252MTS*

Благодарим вас за выбор ЖК-монитора IIYAMA. Советуем перед установкой и включением этого монитора внимательно прочитать это краткое, но обстоятельное руководство. Сохраните это руководство в надежном месте на случай, если в будущем вам понадобится что-либо уточнить.

РУССКИЙ

Аттестованный сетевой кабель должен быть использован вместе с этим монитором. Вы должны поступать совместно всем важным в вашей стране примечания касательно установки и/или требований по оборудованию. Аттестованный сетевой кабель не слабее обычного полихлорвиниловый гибкого шнура в соответствии с IEC 60227 (обозначение H05VV-F 3G 0.75мм2 или H05VVH2-F2 3G 0.75мм2) должен быть использован. Как альтернатива может быть использован гибкий шнур с синтетического каучука согласно IEC 60245 (обозначение H05RR-F 3G 0.75мм2)

Этот монитор является офисным оборудованием.

Информация импортера: Марвел АВ

196084, г. Санкт-Петербург, ул. Киевская, д. 5, корп. 3

Год производства : См. бое число ("X") серийного номера продукта.

(Серийный номер: xxxxxXxxxxxx)

"X" это 0-9. 0-9 означает 2010-2019.

Тип монитора: ЖК-монитор

Модель: PL2252MT

Страна изготовления: КИТАЙ

- 
- Мы оставляем за собой право вносить изменения в технические характеристики без предварительного уведомления.
  - Все торговые марки, используемые в руководстве пользователя, являются собственностью их владельцев.

# СОДЕРЖАНИЕ

ИНСТРУКЦИИ ПО БЕЗОПАСНОСТИ .....	1
МЕРЫ ПРЕДОСТОРОЖНОСТИ .....	1
СПЕЦИАЛЬНЫЕ ПРИМЕЧАНИЯ ДЛЯ ЖК-МОНИТОРОВ .....	3
ОБСЛУЖИВАНИЕ ПОКУПАТЕЛЯ .....	3
ОЧИСТКА .....	3
ОЧИСТКА ОТРАЖАТЕЛЯ .....	4
ДО НАЧАЛА РАБОТЫ С МОНИТОРОМ .....	5
ХАРАКТЕРИСТИКИ .....	5
ПРИНАДЛЕЖНОСТИ .....	5
МОНТАЖ НА СТЕНЕ .....	6
УСТАНОВКА И СНЯТИЕ ПОДСТАВКИ .....	7
ОРГАНЫ УПРАВЛЕНИЯ И РАЗЪЕМЫ .....	8
ПОДКЛЮЧЕНИЕ МОНИТОРА .....	9
УСТАНОВКА КОМПЬЮТЕРА .....	10
НАСТРОЙКА УГЛА ОБЗОРА .....	10
РАБОТА С МОНИТОРОМ .....	11
СОДЕРЖАНИЕ МЕНЮ НАСТРОЕК .....	12
НАСТРОЙКИ ЭКРАНА .....	19
ФУНКЦИЯ УПРАВЛЕНИЯ ЭНЕРГОПОТРЕБЛЕНИЕМ .....	22
УСТРАНЕНИЕ НЕИСПРАВНОСТЕЙ .....	23
ИНФОРМАЦИЯ ОБ УТИЛИЗАЦИИ .....	24
ПРИЛОЖЕНИЕ .....	25
СПЕЦИФИКАЦИИ .....	25
РАЗМЕРЫ .....	26
ПОДДЕРЖ. РЕЖИМЫ СИНХРОНИЗАЦИИ .....	26

# ИНСТРУКЦИИ ПО БЕЗОПАСНОСТИ

## МЕРЫ ПРЕДОСТОРОЖНОСТИ

### ВНИМАНИЕ !

#### **ВЫКЛЮЧИТЕ МОНИТОР, ЕСЛИ ЧУВСТВУЕТЕ, ЧТО ОН НЕ В ПОРЯДКЕ**

Если вы заметите какие либо ненормальные явления, например, появление дыма, странные звуки или запахи, немедленно выключите монитор из сети и свяжитесь со своим дилером или сервисным центром iiyama. Дальнейшее использование монитора может быть опасным из за возможного возгорания или поражения электротоком.

#### **НИКОГДА НЕ СНИМАЙТЕ КОРПУС**

Внутри монитора находятся цепи высокого напряжения. Снятие корпуса может привести к возгоранию или поражению электротоком.

#### **НЕ ВСТАВЛЯЙТЕ НИКАКИЕ ПРЕДМЕТЫ В МОНИТОР**

Не вставляйте никакие твердые предметы в монитор и не проливайте на него жидкости, например, воду. Если все таки нечто подобное произошло, немедленно выключите монитор из сети и свяжитесь со своим дилером или сервисным центром iiyama. Использование монитора с каким то предметом внутри может привести к возгоранию, поражению электротоком или повреждению монитора.

#### **УСТАНОВЛИВАЙТЕ МОНИТОР НА РОВНОЙ УСТОЙЧИВОЙ ПОВЕРХНОСТИ**

При падении монитор может травмировать вас.

#### **НЕ УСТАНОВЛИВАЙТЕ МОНИТОР ОКОЛО ВОДЫ**

Не устанавливайте монитор в местах, где на него может пролиться вода или он может быть обрызган, т.к. это может привести к возгоранию или поражению электротоком.

#### **ПОДКЛЮЧАЙТЕ МОНИТОР ТОЛЬКО К УСТАНОВЛЕННЫМ ИСТОЧНИКАМ ЭНЕРГИИ**

Подключайте монитор только к установленным источникам энергии. Использование несоответствующего напряжения может вызвать нарушение нормальной работы и привести к возгоранию или поражению электротоком.

#### **ЗАЩИТА КАБЕЛЕЙ**

Не натягивайте и не изгибайте сетевой шнур питания и сигнальный кабель. Не ставьте монитор или какой-нибудь другой тяжелый предмет на кабели. При повреждении кабели могут вызвать возгорание или поражение электротоком.

#### **НЕБЛАГОПРИЯТНЫЕ ПОГОДНЫЕ УСЛОВИЯ**

Рекомендуется не эксплуатировать монитор во время сильной грозы, поскольку продолжительные перерывы в энергоснабжении могут вызвать нарушение нормальной работы. Не рекомендуется дотрагиваться до кабельной вилки в таких условиях, т.к. это может привести к поражению электротоком.

## ПРЕДУПРЕЖДЕНИЕ

### МЕСТО УСТАНОВКИ

Не устанавливайте монитор в местах, где возможны внезапные скачки температуры, во влажных, запыленных, прокуренных помещениях, т.к. это может привести к возгоранию, поражению электротоком или повреждению монитора. Следует также избегать воздействия прямых солнечных лучей.

### НЕ УСТАНАВЛИВАЙТЕ МОНИТОР В ОПАСНЫХ МЕСТАХ

При несоответствующем местоположении монитор может упасть и причинить травму. Не следует также ставить на монитор тяжелые предметы; все кабели должны быть проложены так, чтобы дети не могли потянуть за них и причинить себе травму.

### ОБЕСПЕЧЬТЕ ХОРОШУЮ ВЕНТИЛЯЦИЮ

Вентиляционные отверстия защищают монитор от перегрева. Закрытие отверстий может вызвать возгорание. Для обеспечения циркуляции воздуха установите монитор на расстоянии как минимум 10 см (или 4 дюймов) от стен. Во время работы не снимайте подставку. Вентиляционные отверстия на нижней стороне корпуса будут закрыты и монитор может перегреться, если подставка будет снята. Это может привести к возгоранию и повреждению монитора. Эксплуатация монитора на боку, задней стороне, вверх основанием, на ковре или мягком материале может привести к его повреждению.

### ОТКЛЮЧАЙТЕ КАБЕЛИ, КОГДА ВЫ ПЕРЕМЕЩАЕТЕ МОНИТОР

Когда вы перемещаете монитор, выключите сетевой выключатель, выньте вилку из сетевой розетки и отключите сигнальные кабели. Если вы не отключите их, это может привести к возгоранию или поражению электротоком. Рекомендуется перемещать монитор вдвоем.

### ОТКЛЮЧАЙТЕ МОНИТОР ОТ СЕТИ

Если монитор не используется в течение длительного времени, рекомендуется отключать его от сетевой розетки во избежание возможных неприятностей.

### ПРИ ОТКЛЮЧЕНИИ ДЕРЖИТЕ ЗА ВИЛКУ

При отключении сетевого шнура или сигнального кабеля тяните за вилку или разъем. Никогда не тяните за кабель, это может привести к возгоранию или поражению электротоком.

### НЕ ТРОГАЙТЕ РАЗЪЕМ МОКРЫМИ РУКАМИ

Включение или отключение вилки (разъема) мокрыми руками может привести к поражению электротоком.

### ЕСЛИ ВЫ УСТАНАВЛИВАЕТЕ МОНИТОР НА КОМПЬЮТЕР

Убедитесь, что компьютер достаточно прочен, чтобы удержать вес монитора, в противном случае, вы можете повредить компьютер.

### ЗАМЕЧАНИЕ КАСАТЕЛЬНО ИСПОЛЬЗОВАНИЯ 24/7

Этот продукт не предназначен для использования в режиме 24/7 при любых условиях.

## ПРОЧИЕ РЕКОМЕНДАЦИИ

### ЭРГОНОМИЧЕСКИЕ

Для избежания усталости глаз, не работайте на мониторе с очень ярким фоном или в темной комнате. При работе с монитором в течение длительного времени рекомендуется делать десятиминутные перерывы после каждого часа работы. Для оптимально комфортных визуальных условий монитор должен находиться ниже уровня глаз и на расстоянии 40–60 см (16–24") от глаз.

## СПЕЦИАЛЬНЫЕ ПРИМЕЧАНИЯ ДЛЯ ЖК-МОНИТОРОВ

Описанные ниже явления обычны для ЖК-мониторов и не говорят о какой либо неисправности.

### ПРИМЕЧАНИЕ

- Когда вы впервые включаете ЖК-монитор, то, в зависимости от типа компьютера, картинка может не уместиться в области отображения дисплея. В подобном случае придется подстроить расположение картинки, переместив ее в соответствующее положение.
- В зависимости от используемого вами шаблона рабочего стола, вы можете заметить на экране неоднородности яркости.
- Из-за физической природы фоновой подсветки, при первоначальном использовании экран может мерцать выключите питание и затем включите его снова – мерцание должно исчезнуть.

## ОБСЛУЖИВАНИЕ ПОКУПАТЕЛЯ

### ПРИМЕЧАНИЕ

- Если вы должны вернуть монитор для обслуживания, а оригинальная упаковка выброшена, просьба связаться с вашим дилером или сервисным центром iiyama для получения совета или замены упаковки.

## ОЧИСТКА

### ВНИМАНИЕ

- Если при очистке внутрь монитора попал какой либо предмет или жидкость, например вода, немедленно отключите сетевой шнур и свяжитесь с вашим дилером или сервисным центром iiyama.

### ПРЕДУПРЕЖДЕНИЕ

- В целях безопасности выключите монитор и выньте сетевой шнур из розетки перед очисткой монитора.

### ПРИМЕЧАНИЕ

- Чтобы не повредить ЖК-панель, не царапайте и не протирайте экран твердым предметом.
- Никогда не применяйте ни один из нижеуказанных сильных растворителей. Они могут повредить корпус и ЖК-экран.  
Разбавитель      Бензин      Распылительные средства  
Кислотные или щелочные растворители      Абразивные средства      Воск
- Продолжительный контакт корпуса с любым изделием из резины или пластмассы может вызвать повреждения окраски корпуса.

**КОРПУС**      Пятна могут удаляться тканью, слегка смоченной мягким моющим средством. Затем корпус протирается мягкой сухой тканью.

**ЖК-экран**      Рекомендуется периодическая чистка мягкой сухой тканью. Не следует использовать бумажные салфетки и т.п., так как они могут повредить экран.

## ОЧИСТКА ОТРАЖАТЕЛЯ

### ПРИМЕЧАНИЕ

- Никогда не используйте растворители, чистящие средства, спреи и т.п., это может привести к повреждению отражателя. При повреждении рефлектора, сенсорная функция не работает. Корпус и стекло могут быть очищены мягким моющим средством, однако убедитесь, что оно не оставляет следов на отражателе.
- Никогда не используйте грубую ткань, бумажные салфетки и т.д., это может повредить отражатель.

**Пыль:** Вытирать осторожно, мягкой сухой тканью.

Использовать сжатый воздух или пневмораспылитель если таковые имеются.

**Пятна:** Осторожно протрите пятно мягкой тканью, слегка смоченной в воде.

Затем аккуратно протрите мягкой сухой салфеткой.

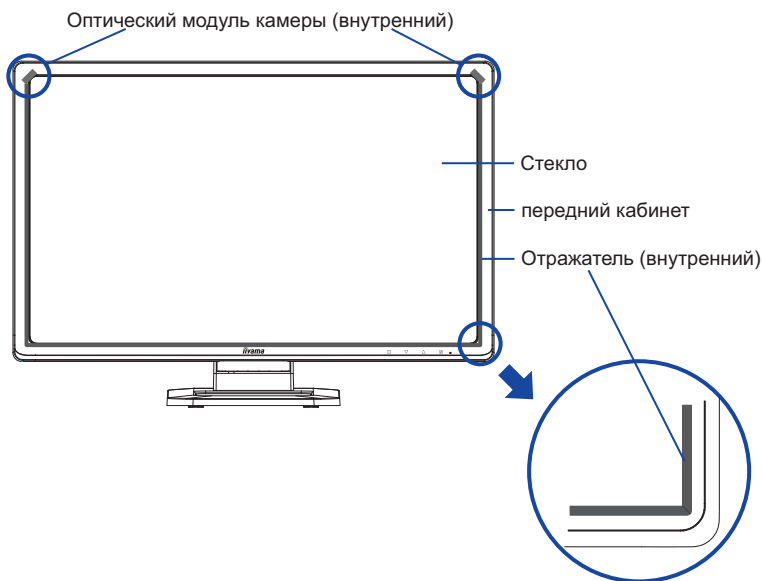

# ДО НАЧАЛА РАБОТЫ С МОНИТОРОМ

## ХАРАКТЕРИСТИКИ

- ◆ Поддерживает разрешение 1920 × 1080
- ◆ Высокая контрастность 1000:1 (типичное), Функция ACR / Высокая яркость 220 кд/м<sup>2</sup> (типичное с сенсорной панелью) / Короткое время отклика 5 мс (типичное)
- ◆ Цифровое сглаживание шрифтов
- ◆ Автонастройка
- ◆ Стереодинамики  
2 × 1.0 Вт
- ◆ Функция Plug & Play VESA DDC2B  
совместимая с Windows® XP/Vista/7/8/8.1/10
- ◆ Регулирование потребления электроэнергии (соответствие VESA DPMS)
- ◆ Совместимость с крепежным стандартом VESA (100mm×100mm)
- ◆ Отверстие для установки замка безопасности

## ПРИНАДЛЕЖНОСТИ

Комплект поставки должен содержать следующие принадлежности. Убедитесь в их наличии. Если какая-либо из принадлежностей отсутствует или повреждена, обратитесь к дилеру или в региональное отделение iiyama.

- Сетевой кабель питания\*
- Кабель VGA(D-sub)
- Кабель DVI-D
- Кабель USB
- Аудиокабель
- Стойка-основание
- Стилос (Хранится в корпусе)
- Инструкция по безопасности
- Краткое руководство

## ПРЕДУПРЕЖДЕНИЕ

\* В странах с сетевым напряжением 120В для прилагаемого шнура питания номинальными параметрами являются 10А/125В. Если напряжение вашей электросети больше указанного номинала, то нужно использовать шнур питания, рассчитанный на 10А/250В. Тем не менее, в случае возникновения проблем или повреждения из-за использования шнура питания, поставленного не компанией iiyama, все гарантии аннулируются.



## МОНТАЖ НА СТЕНЕ

### ВНИМАНИЕ

- В случае монтажа монитора на стене, надо принять во внимание толщину монтажного держателя и докрутить винт М4 вместе с шайбой таким образом, чтоб его длина ("L") внутри монитора не была больше 7 мм. Использование винта длиннее может привести к электрошоку или повреждению монитора вследствие столкновения винта с электрическими компонентами внутри корпуса монитора.
- Перед монтажом монитора на стене или потолке рекомендуется проверить, выдержат ли они вес устройства.

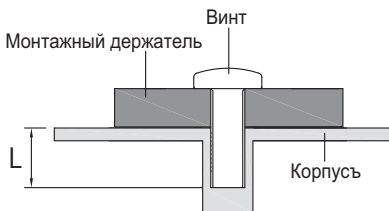

## УСТАНОВКА И СНЯТИЕ ПОДСТАВКИ

### ПРЕДУПРЕЖДЕНИЕ

- Разместите монитор на ровной поверхности. Падение монитора может привести к его повреждению или травме.
- Не применяйте грубую силу. Это может привести к повреждению монитора.
- Перед снятием или установкой подставки отключите монитор во избежание поражения электротоком и повреждения монитора.

### <Установка>

- ① Постелите на стол мягкую ткань, чтобы не поцарапать монитор. Положите монитор на стол лицевой стороной вниз.
- ② Прикрепите основание стойки к монитору.
- ③ Нажмите на защелку до щелчка.

### ПРИМЕЧАНИЕ

Убедитесь, что защелки надежно зафиксированы. Незафиксированные надлежющим образом защелки могут привести к падению монитора и травмированию пользователя.

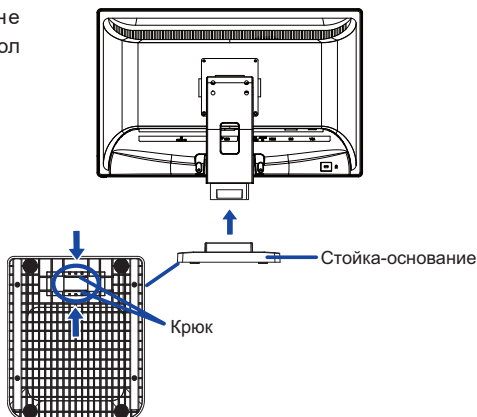

### <Снятие>

- ① Постелите на стол мягкую ткань, чтобы не поцарапать монитор. Положите монитор на стол лицевой стороной вниз.
- ② Отожмите защелку и отсоедините стойку-основание.

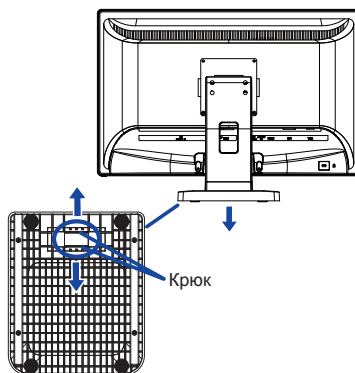

## ОРГАНЫ УПРАВЛЕНИЯ И РАЗЪЕМЫ

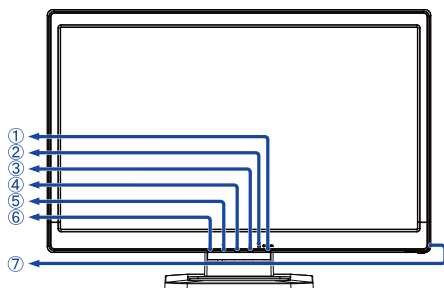

<Вид спереди>

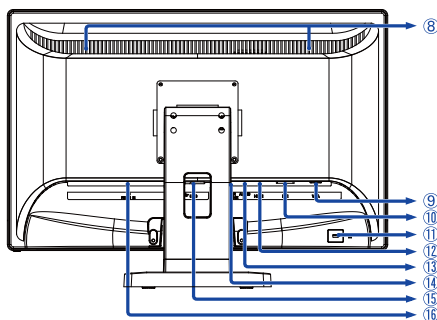

<Вид сзади>

① Выключатель питания (⏻)

② Индикатор питания

**ПРИМЕЧАНИЕ** Голубой: нормальный режим работы  
Оранжевый: режим энергосбережения

③ кнопка Выбор / Вход сигнала (Ⓜ)

④ Кнопка Покрутка вверх / Аудио Настройки (▲)

⑤ Кнопка Покрутка вниз / i-Style Color (▼)

⑥ Кнопка Меню (Ⓛ)

⑦ Стило

⑧ Динамики

⑨ 15-контактный разъем VGA(D-sub) мини (VGA)

⑩ Разъем DVI-D 24-контактный (DVI)

⑪ Гнездо замка безопасности

**ПРИМЕЧАНИЕ** В гнездо замка безопасности можно вставить защитный тросик, чтобы никто не мог унести монитор без вашего разрешения.

⑫ Разъем HDMI (HDMI)

⑬ Разъем звукового линейного входа (AUDIO IN)

⑭ Гнездо для подключения наушников (EARPHONE)

⑮ Разъем USB (PC USB)

⑯ Разъем источника питания пер. тока (~ : Переменный ток) (AC POWER IN)

## ПОДКЛЮЧЕНИЕ МОНИТОРА

- 1 Убедитесь в том, что выключены и компьютер, и монитор.
- 2 Подключите компьютер к монитору с помощью сигнального кабеля.
- 3 Соедините монитор с компьютером при помощи кабеля USB.
- 4 С помощью аудиокабеля соедините звуковой линейный вход монитора с выходом звуковой аппаратуры, если хотите воспроизводить звук через динамики монитора.
- 5 Подключите блок питания к монитору, затем сетевой кабель в блоку питания а затем к источнику питания.
- 6 Включите монитор и компьютер.

### ПРИМЕЧАНИЕ

- Типы сигнальных кабелей, используемых для подключения компьютера к монитору, могут быть разными в зависимости от компьютера. Неправильное подключение может вызвать серьезное повреждение как монитора, так и компьютера. Прилагаемый к монитору кабель имеет стандартный разъем. Если потребуется кабель особого типа, то обратитесь к продавцу или в региональное представительство iiyama.
- Для подключения к компьютерам Macintosh обратитесь к продавцу или в региональное представительство iiyama, чтобы приобрести соответствующий переходник.
- Обязательно затяните винты на каждом конце сигнального кабеля.

[Пример подключения]

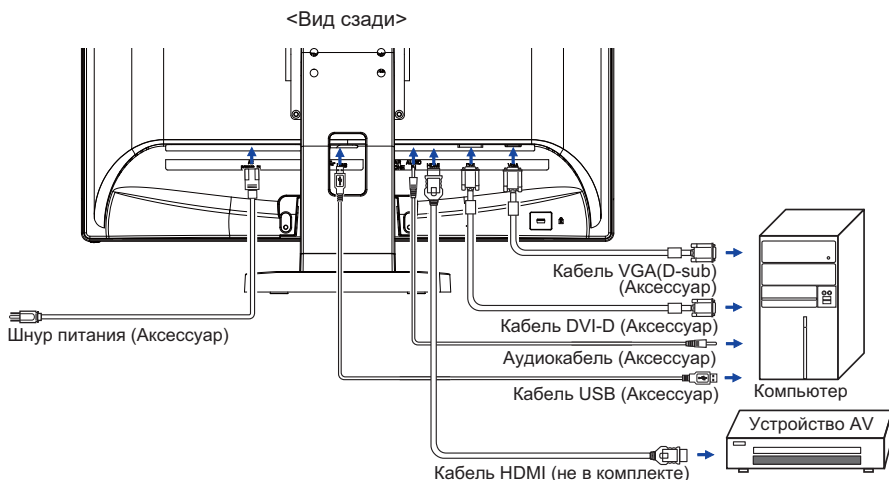

### [ Держатель кабелей ]

- 1 Собери кабели позади стойки.
- 2 Протяни кабели через отверстие.

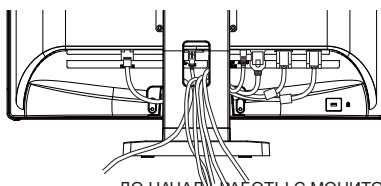

## УСТАНОВКА КОМПЬЮТЕРА

### ■ Синхронизация сигнала

На стр. 26 раздела ПОДДЕРЖИВАЕМЫЕ РЕЖИМЫ СИНХРОНИЗАЦИИ вы найдете список значений синхронизации сигнала.

### ■ Поддержка функции touch в операционных системах

	Мышь	Дигитайзер	Функция жесты* <sup>1</sup>
Windows8/8.1/10	○	○	○
Windows7	○	○	○
Windows Vista	○	○	×
Windows XP	○	×	×
Mac OS/OS X	×	×	×
Linux	○	×	×
Android	×	×	×
Функции	Нажатие Потяни Двойное нажатие	Мышь Функция Нажатие правой кнопки Щелчки Видимая реакция на него	Мышь и Дигитайзер Функции Пресс-Тар, Поворот, Zoom-in/out

Другие версии ОС не перечислены, не поддерживаются.

○ : Поддерживаемый × : Не поддерживаемый

\*<sup>1</sup> Функции жестов могут поддерживаться с помощью прикладных программ.

## НАСТРОЙКА УГЛА ОБЗОРА

- Для оптимального восприятия изображения рекоменду- ется посмотреть на весь экран монитора.
- Придерживайте стойку таким образом, чтобы монитор не упал при изменении угла наклона.
- Вы можете изменить угол наклона монитора до 22 градусов назад и 9 вперед.
- Для обеспечения максимально удобного положения тела при работе с монитором как устройством отображения ин- формации для рабочей станции рекомендуется, чтобы угол наклона не превышал 10 градусов. Скорректируйте угол наклона монитора в соответствии с вашими собственными предпочтениями.

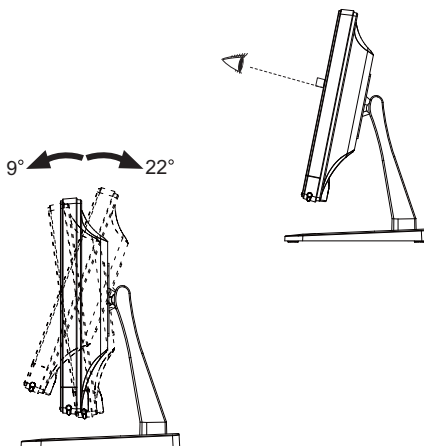

### ПРИМЕЧАНИЕ

- Не прикасайтесь к ЖК-экрану при изменении угла или высоты наклона монитора. Это может вызвать его повреждение.
- При изменении угла или высоты наклона монитора не оставляйте отпечатков пальцев

10 НЕ ПРИКАСАЙТЕСЬ К ЖК-ЭКРАНУ ПРИ ИЗМЕНЕНИИ УГЛА ИЛИ ВЫСОТЫ НАКЛОНА МОНИТОРА

## РАБОТА С МОНИТОРОМ

Значения параметров для получения наилучшего изображения ЖК-монитора компании iiyama были установлены на заводе; они указаны на стр. 26 в разделе ПОДДЕРЖИВАЕМЫЕ РЕЖИМЫ СИНХРОНИЗАЦИИ. Вы также можете откорректировать изображение, следуя указанным ниже процедурам. Для получения подробной информации относительно настроек см. раздел НАСТРОЙКИ ЭКРАНА на стр. 19.

- 1 **Нажмите кнопку ①, чтобы на дисплее появилось Экранное меню (ЭМ). Здесь есть несколько дополнительных страниц, которые перелистываются с помощью кнопок ▲ / ▼.**

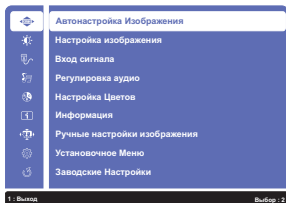

- 2 **Выберите страницу меню, которая содержит интересующую вас пиктограмму настройки. Нажмите кнопку ②. Затем с помощью кнопок ▲ / ▼ выделите требуемую пиктограмму настройки.**
- 3 **Заново нажмите кнопку ②. Используйте кнопки ▲ / ▼ для выполнения соответствующих настроек и установок.**
- 4 **Нажмите кнопку ① для выхода с меню и все введенные вами настройки будут автоматически записаны.**

Например, для подстройки вертикального положения экрана выберите в меню Настройка Геометр. и нажмите кнопку ②. Затем выберите Гориз. /Верт. Положение с помощью кнопок ▲ / ▼.

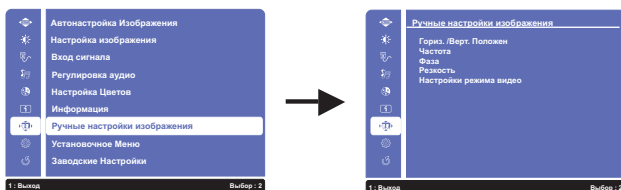

Страница настройки появляется после того, как вы нажмете на кнопку ②. Затем выберите Верт. Положение с помощью кнопок ▲ / ▼. Заново нажмите кнопку ②. Для изменения установок вертикального положения используйте кнопки ▲ / ▼.

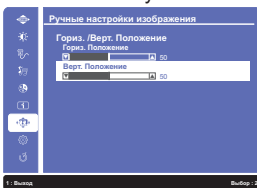

При настройке должно изменяться вертикальное положение всего экрана. Нажатие кнопки ① в конце работы запишет все введенные вами изменения.

### ПРИМЕЧАНИЕ

- После окончания работы с настройками Экранного меню оно само закроется через некоторое время (длительность определяется функцией Таймер выключения ЭМ). Для немедленного выхода из ЭМ используйте кнопку ①.
- При исчезновении Экранного меню любые изменения автоматически сохраняются в памяти. Во время работы с меню следует избегать отключения питания.
- Параметры Гориз. /Верт. Положение, Частота, и Фаза сохраняются для каждого отдельного значения частоты синхронизации. За этими исключениями, все остальные настройки имеют только одно значение, которое относится ко всем частотам синхронизации.

## СОДЕРЖАНИЕ МЕНЮ НАСТРОЕК

<b>Автонастройка Изображения</b> <b>Auto Image Adjust</b>			Автонастройка Изображения
Только для аналогового входа			
Пункт настройки	Проблема/Опция	Используемые кнопки	
Автонастройка Изображения * <b>Auto Image Adjust</b>	Direct	Настройте Гориз. /Верт. Положение, Частота и Фаза автоматически	

\* Для лучшего результата используйте Автонастройки в сочетании с Образцом настроек. Смотрите сайт 19 для НАСТРОЕК ДИСПЛЕЯ.

### Direct

Вы можете пропустить страницы Меню и сразу отобразить шкалу настройки, используя следующие операции с кнопками.

- Автонастройка Изображения: Нажмите и придержите в течении 2 секунд кнопку ▼ если Меню не отображается на экране.

Настройка изображения Picture Adjust		Настройка изображения	
Пункт настройки	Проблема/Опция	Используемые кнопки	
Контрастность * <sup>3</sup> Contrast	Слишком темное		
	Слишком яркое		
Яркость * <sup>1,2,3</sup> Brightness	Слишком бледное		
	Слишком интенсивное		
ACR * <sup>2,3,4</sup> Adv. Contrast	Выкл.	Обычная контрастность	
	Вкл.	Увеличенная контрастность	
Режим ЕКО * <sup>3</sup> ECO Mode	Выкл.	Обычно	
	1	Фон или подсветка минимализован.	
	2	Фон или подсветка на уровне ниже режима 1.	
	3	Фон или подсветка на уровне ниже режима 2.	
Over Drive Over Drive	Выкл. / -2 / -1 / 0 / +1 / +2		
	Это повысит уровень градации серого ЖК-панели. Высший уровень приведет к включению быстрейшего времени отклика.		

\*<sup>1</sup> Регулировка яркости при работе монитора в темной комнате, если экран кажется слишком ярким. Не активен при включенной функции увеличения контрастности (ACR).

\*<sup>2</sup> Настройки яркости и функция увеличения контрастности (ACR) не могут быть задействованы при включенном Режиме ЕКО.

\*<sup>3</sup> Включение функции i-Style Color блокирует доступ к настройкам контрастности, яркости, ACR и Режиму ЕКО.

\*<sup>4</sup> Для включения опции обозначите ее в настройках меню. Для выключения удалите отметку.



Вход сигнала Input Select		Direct		Вход сигнала
Пункт настройки	Проблема/Опция		Используемые кнопки	
Вход сигнала Input Select	VGA	Выбор входа VGA.		
	DVI	Выбор входа DVI.		
	HDMI	Выбор входа HDMI.		
	Auto	Автоматический поиск и выбор источника сигнала.		
<b>ПРИМЕЧАНИЕ</b>		Если выбран VGA, DVI или HDMI вход, функция автоматического выбора источника сигнала не действует.		

## Direct

Вы можете пропустить страницы Меню и сразу отобразить шкалу настройки, используя следующие операции с кнопками.

- Вход сигнала: Нажмите кнопку  когда меню не отображается на экране.



Регулировка аудио Audio Adjust		Direct		Регулировка аудио
Пункт настройки	Проблема/Опция		Используемые кнопки	
Громкость Volume	Слишком тихо			
	Слишком громко			
Без звука * <sup>1</sup> Mute	Direct	Вкл.	Восстановление звука с прежним уровнем громкости.	
		Выкл.	Временное отключение звука.	
HDMI аудио * <sup>2</sup> HDMI Audio		Line-In	Выберите вход LINE IN.	
		HDMI	Выберите вход HDMI.	

\*<sup>1</sup> Для включения опции обозначьте ее в настройках меню. Для выключения удалите отметку.

\*<sup>2</sup> Пригодно только для входа HDMI.

## Direct

Вы можете пропустить страницы Меню и сразу отобразить шкалу настройки, используя следующие операции с кнопками.

- Регулировка аудио: Нажмите кнопку  когда меню не отображается на экране.
- Без звука: Нажмите и придержите в течении 2 секунд кнопку  если Меню не отображается на экране.  
Переключение между режимами Без звука и Активация звука осуществляется последовательными нажатиями на кнопку .

Настройка Цветов Color Adjust		Настройка Цветов	
Пункт настройки	Проблема/Опция	Используемые кнопки	
Холодный <b>Cool</b>	Голобуватый белый		
Нормальный <b>Normal</b>	Зеленоватый белый		
Теплый <b>Warm</b>	Красновато-белый		
Цвета пользователя <b>User Color</b>	Красный	Слишком слабый	← ▲
	Зеленый	Слишком сильный	→ ▼
	Синий		
i-Style Color <b>i-Style Color</b>	Выкл.	Вернуться к состоянию цветов которое было настроено раньше.	
	Стандарт	Для обычного окружения windows или настроек по умолчанию.	
	Игра	Для игрового окружения.	
	Кино	Для просмотра фильмов и видео записей.	
	Пейзаж	Для просмотра изображений пейзажей.	
	Текст	Для редактирования и чтения текста в условиях обработки текста.	

## Direct

Вы можете пропустить страницы Меню и сразу отобразить шкалу настройки, используя следующие операции с кнопками.

- i-Style Color: Нажмите кнопку ▼ когда меню не отображается на экране.

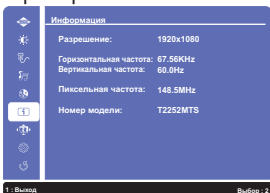
Информация Information		Информация	
<p>&lt;Пример&gt;</p> 		<p>Информацию о актуально выбранном входа найдете в информации о графическом адаптере вашего компьютера.</p> <p><b>ПРИМЕЧАНИЕ</b> Прочитайте в руководстве графического адаптера об изменении разрешения и обновления.</p>	

## Ручные настройки изображения Manual Image Adjust



## Ручные настройки изображения

Пункт настройки	Проблема/Опция	Используемые кнопки
Гориз. /Верт. Положение *1,2 H./V. Position	Полож. По Гориз.	Сильно влево Сильно вправо
	Полож. Верт.	Слишком низко Слишком высоко
Частота *1 Clock	Слишком узко Слишком широко	
Фаза *1 Phase	Устранение мерцания текста или линий.	 
Резкость Sharpness	0 1 2 3 Качество изображения можно изменять в интервале от 0 до 3 (от размытого до резкого). Нажимайте кнопку  , чтобы изменять резкость изображения в порядке возрастания номерв. Нажимайте кнопку  , чтобы изменять резкость изображения в порядке уменьшения номеров. В случае если вы установили разрешение монитора ниже 1920 x 1080 вы должны настроить качество изображения.(4 steps).	 
Настройки режима видео Video Mode Adjust	Соотношение сторон экрана *3	Расширение формата образа
	Full Screen	Полноэкранный режим

\*1 Только для аналогового входа.

\*2 Смотрите стр. 19 – Настройки Экрана

\*3 Позволяет выводить изображение в форматах 4:3, 5:4 или 16:10, если исходное изображение имеет формат 4:3, 5:4 или 16:10.

Установочное Меню Setup Menu		Установочное Меню			
Пункт настройки	Проблема/Опция		Используемые кнопки		
Язык Language Select	English	Английский	Русский	Русский	
	Français	Французский	日本語	Японский	
	Deutsch	Немецкий	简体中文	Китайский упр.	
	Nederlands	Голландский	繁體中文	Китайский тра.	
	Polski	Заполированность			
Положение экранного меню OSD Position	Полож. по Гориз.	ЭМ сильно налево ЭМ сильно направо			
	Полож. по Верт.	ЭМ слишком высоко ЭМ слишком низко			
Вр. отобр. Меню OSD Time Out	Можно установить время отображения ЭМ. 5/ 15 / 30 / 60 второй				
Фон экранного Меню * OSD Background	Вкл.	Прозрачный фон экранного меню.			
	Выкл.	Стандартный фон экранного меню.			
Запуск логотипа * Opening Logo	Вкл.	Логотип iiyama отображается когда монитор включен.			
	Выкл.	Логотип iiyama не отображается когда монитор включен.			
LED * LED	Вкл.	Индикатор питания включен.			
	Выкл.	Индикатор питания выключен.			
<b>ПРИМЕЧАНИЕ</b> Если Вас раздражает свечение индикатора питания, Вы можете его выключить.					

\* Для включения опции обозначите ее в настройках меню. Для выключения удалите отметку.

Заводские Настройки Memory Recall		Заводские Настройки			
Пункт настройки	Проблема/Опция		Используемые кнопки		
Заводские Настройки Memory Recall	Восстановление заводских настроек.				

## • Блокировка

### <Экранное меню (OSD)>

1. Чтобы вызвать экранное меню, нажмите и удерживайте в течение 10 секунд кнопки **1** и **▲**. Если Вы попытаетесь вызвать экранное меню нажатием на любую из клавиш **1**, **▼**, **▲** или **2**, на экране появиться сообщение «OSD Locked» («Экранное меню заблокировано»).
2. Чтобы отключить блокировку экранного меню, нажмите и удерживайте в течение 10 секунд клавиши **1** и **▲**.

### <Выключатель питания>

1. Чтобы заблокировать кнопку выключения питания, нажмите и удерживайте в течение 10 секунд кнопки **1** и **▼**. При действующей блокировке монитор не может быть выключен нажатием на кнопку питания. При нажатии на кнопку выключения на экране появиться сообщение "Power Button Locked" («Кнопка выключения заблокирована»).
2. Чтобы отключить блокировку экранного меню, нажмите и удерживайте в течение 10 секунд клавиши **1** и **▼**.

## НАСТРОЙКИ ЭКРАНА

Настройте изображение в соответствии с процедурами, описанными ниже, если используется аналоговый входной сигнал.

- Настройки экрана, описанные в руководстве, предназначены для установки изображения и уменьшения мерцания или размытости при работе с компьютером.
- Монитор предназначен для работы с разрешением 1920 x 1080, причем при работе с меньшим разрешением может наблюдаться ухудшение характеристик изображения вследствие того, что при этом картинка автоматически растягивается на весь экран. Работа с монитором рекомендуется при разрешении 1920 x 1080.
- Отображаемый текст или линии могут быть искажены или иметь неоднородности по толщине, появляющиеся при увеличении экранного изображения.
- Настройку положения изображения или частоты рекомендуется проводить с помощью стандартных средств управления монитором, а не путем использования компьютерных программ или утилит.
- Настройки рекомендуется производить после прогрева дисплея, по меньшей мере, в течение 30 минут.
- После выполнения автонастройки (Auto Adjust), в зависимости от разрешения и синхронизации сигнала, может потребоваться проведение дополнительной корректировки.
- Автонастройка может работать некорректно при отображении картинки, отличающейся от Test.bmp (шаблон настройки экрана). В этом случае требуется ручная настройка.

Существует два способа настройки экранного изображения. Первым способом является автоматическая регулировка Положение, Частота и Фаза. Другой способ заключается в ручном проведении настроек.

Когда монитор подключается к новому компьютеру произведите автонастройку, иначе произойдет изменение разрешения. Если после выполнения автонастройки изображение на экране мерцает или размыто, или картинка не умещается на дисплее, то потребуется проведение ручной настройки. Обе настройки должны быть проведены с использованием шаблонов настройки (Test.bmp), которые можно найти на сайте (<http://www.iiyama.com>).

В этом руководстве описана настройка монитора для работы с операционными системами Windows® OS.

- ① Выберите оптимальное разрешение для изображения.
- ② Установите Test.bmp (шаблон настройки экрана) в качестве обоев рабочего стола.

### ПРИМЕЧАНИЯ

- Если вы не знаете, как сменить обои рабочего стола, обратитесь к соответствующей документации по операционной системе.
- Test.bmp создан с разрешением 1280 x 1024. Установите положение изображения на дисплее в центре рабочего стола, с помощью диалогового меню установки обоев.

[Шаблон Настройки]

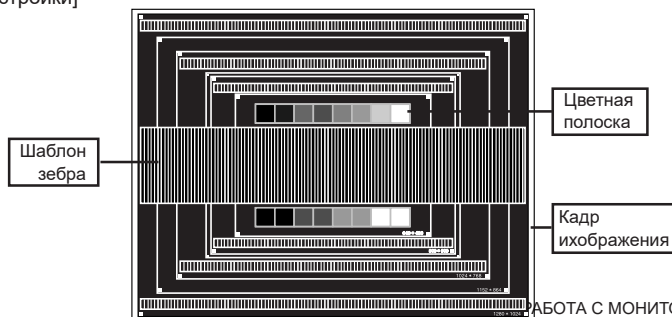

- ③ Нажмите и придержите в течении 2 секунд кнопку ▼ (Автонастройка Изображения).
- ④ Если картинка мерцает, размыта или не умещается на экране, скорректируйте изображение вручную, применяя описанную ниже процедуру.
- ⑤ Подстройте положение по вертикали (Верт. Положение) таким образом, чтобы верх и низ картинки умещались на экране.

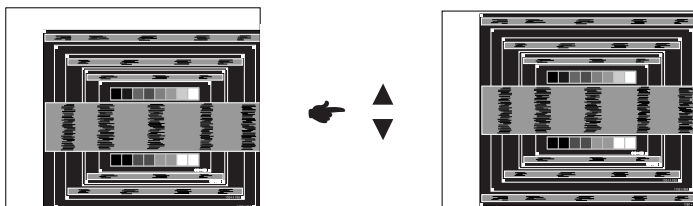

- ⑥ 1) Подстройте положение по горизонтали (Гориз. Положение) таким образом, чтобы левая сторона картинки сместилась к левому краю экрана.

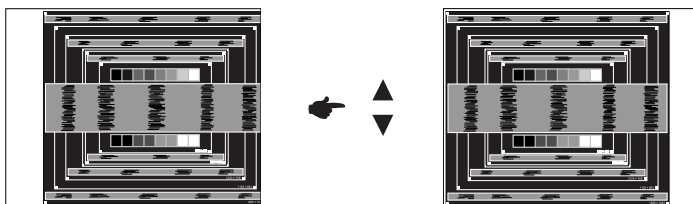

- 2) Растяните правый край картинки до правого края экрана с помощью настройки размера по горизонтали (Частота).

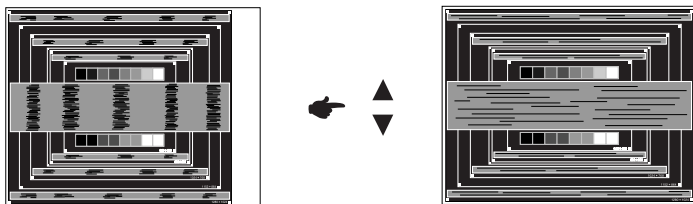

#### ПРИМЕЧАНИЯ

- Когда левая сторона рамки картинки уходит за левый край дисплея при настройке размера по горизонтали (Частота), повторите шаги 1) и 2).
- Другим способом проведения корректировки синхронизации является корректировка вертикальных волнистых линий на шаблоне "зебра".
- Картинка может мерцать при проведении настройки размера по горизонтали (Частота), горизонтального положения (Гориз. Положение) и вертикального положения (Верт. Положение).
- Если после проведения настройки размера по горизонтали (Частота) кадр изображения больше или меньше, чем область отображения дисплея, повторите шаги, начиная с ③.

- ⑦ Для корректировки горизонтальной волнистости, мерцания или размытости на шаблоне “зебра”, используйте точную настройку (Фаза).

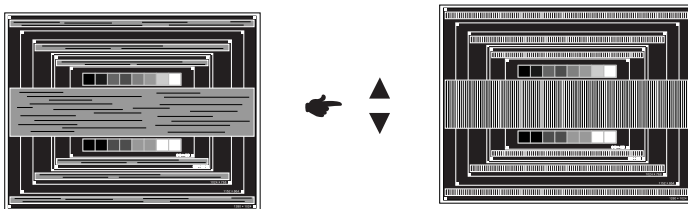

#### ПРИМЕЧАНИЯ

- Если на части экрана остается сильное мерцание или видны искажения, повторите настройки шага ⑥ и ⑦ для корректировки размера по горизонтали (Частота). Если искажения или мерцание все еще остаются, то установите частоту регенерации 60 Гц и повторите корректировку с шага ③.
  - Скорректируйте горизонтальное положение (Гориз. Положение) после проведения точной настройки, если горизонтальное положение уходит за пределы области регулировки.
- ⑧ По окончании настройки размера и точной настройки скорректируйте яркость (Brightness) и цветовую настройку (Color) для получения приемлемой картинки. Теперь можно сменить обои рабочего стола на те, что у вас были установлены ранее.



## ФУНКЦИЯ УПРАВЛЕНИЯ ЭНЕРГОПОТРЕБЛЕНИЕМ

Регулирование потребления электроэнергии данного изделия соответствует всем требованиям энергосбережения VESA DPMS. Когда ваш компьютер не используется, монитор автоматически снижает расход энергии, необходимой для его функционирования.

Чтобы использовать эту возможность, монитор должен быть подключен к компьютеру, совместимому с VESA DPMS. Режим регулирования потребления электроэнергии описан ниже. Необходимые настройки, включая установки таймера, должны производиться на компьютере. Информацию по конфигурированию этих настроек можно почерпнуть из руководства к вашей операционной системе.

### ■ Режим управления потреблением электроэнергии

При исчезновении поступающих от компьютера сигналов вертикальной и горизонтальной разверток, монитор входит в режим энергосбережения, при котором потребление электроэнергии уменьшается до уровня менее 0.5 Вт. Экран темнеет, индикатор подачи питания начинает светиться оранжевым цветом. Возврат из режима энергосбережения происходит через несколько секунд после нажатия любой клавиши на клавиатуре или движения мышью.

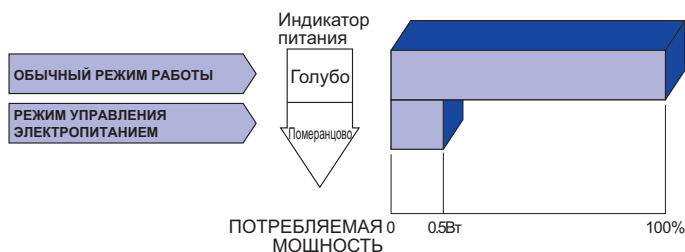

### ПРИМЕЧАНИЯ

- Даже находясь в режиме энергосбережения, монитор потребляет энергию. Во избежание бесполезного расходования энергии отключайте монитор, нажимая на клавишу питания каждый раз, когда монитор подолгу не используется, например, ночью и по выходным.
- Вполне возможно, что видеосигнал все таки поступает от компьютера, хотя сигналы вертикальной и горизонтальной разверток отсутствуют. В подобном случае ФУНКЦИЯ УПРАВЛЕНИЯ ЭНЕРГОПОТРЕБЛЕНИЕМ может работать некорректно.

## УСТРАНЕНИЕ НЕИСПРАВНОСТЕЙ

Если монитор работает неправильно, просьба соблюдать следующую последовательность операций для возможного решения задачи.

1. Выполните регулировки, описанные в разделе РАБОТА С МОНИТОРОМ, в зависимости от вашей проблемы. Если изображение не появилось, см. п. 2.
2. Обратитесь к нижеприведенной таблице, если вы не можете найти подходящий пункт настройки в разделе РАБОТА С МОНИТОРОМ или если проблему не удается устранить.
3. Если вы столкнулись с проблемой, которая не описана ниже, или не можете устранить ее причину, выключите монитор и обратитесь за помощью к вашему дилеру или в сервисный центр iiyama.

Проблема	Проверьте
<p>① Изображение не появляется (Индикатор питания не загорелся.)</p> <p>(Индикатор питания синий.)</p> <p>(Индикатор питания оранжевый.)</p>	<p><input type="checkbox"/> Силовой кабель плотно вставлен в соответствующее гнездо.</p> <p><input type="checkbox"/> Питание включено.</p> <p><input type="checkbox"/> Включатель питания включен.</p> <p><input type="checkbox"/> К розетке подводится напряжение. Проверьте каким-либо другим прибором (например, настольной лампой).</p> <p><input type="checkbox"/> Если активна программа хранитель экрана, нажмите на любую клавишу или подвигайте мышью.</p> <p><input type="checkbox"/> Увеличьте контрастность и /или яркость.</p> <p><input type="checkbox"/> Компьютер включен.</p> <p><input type="checkbox"/> Сигнальный кабель подключен правильно.</p> <p><input type="checkbox"/> Синхронизация сигнала компьютера соответствует техническим характеристикам монитора.</p> <p><input type="checkbox"/> Если монитор находится в режиме энергосбережения, нажмите клавишу на клавиатуре или подвигайте мышью.</p> <p><input type="checkbox"/> Компьютер включен.</p> <p><input type="checkbox"/> Сигнальный кабель подключен правильно.</p> <p><input type="checkbox"/> Синхронизация сигнала компьютера соответствует техническим характеристикам монитора.</p>
<p>② Изображение не синхронизировано.</p>	<p><input type="checkbox"/> Сигнальный кабель подключен правильно.</p> <p><input type="checkbox"/> Синхронизация сигнала компьютера соответствует техническим характеристикам монитора.</p> <p><input type="checkbox"/> Уровень выходного видеосигнала компьютера соответствует техническим характеристикам монитора.</p>
<p>③ Изображение не в центре экрана</p>	<p><input type="checkbox"/> Синхронизация сигнала компьютера соответствует техническим характеристикам монитора.</p>
<p>④ Изображение слишком яркое или слишком темное.</p>	<p><input type="checkbox"/> Уровень выходного видеосигнала компьютера соответствует техническим характеристикам монитора.</p>

## Проблема

## Проверьте

- ⑤ **Изображение дрожит.**
  - Напряжение питания соответствует тех. характеристикам монитора.
  - Синхронизация компьютера соответствует техническим характеристикам монитора.
- ⑥ **Нет звука.**
  - Аудиооборудование включено (компьютер и т.д.).
  - Правильно подключен аудиокабель.
  - Включен регулятор громкости.
  - Режим Mute (отключение звука) выключен.
  - Выходной уровень аудиосигнала, выдаваемый аудиооборудованием, находится в пределах спецификаций монитора.
- ⑦ **Звук слишком громкий или слишком тихий**
  - Выходной уровень аудиосигнала, выдаваемый аудиооборудованием, находится в пределах спецификаций монитора.
- ⑧ **Прослушиваются странные шумы.**
  - Аудиокабель подключен правильно.

## ИНФОРМАЦИЯ ОБ УТИЛИЗАЦИИ

Для наилучшей защиты окружающей среды не выбрасывайте ваш монитор.

Посетите наш вебсайт [www.iiyama.com/recycle](http://www.iiyama.com/recycle) для получения указаний об утилизации монитора.

# ПРИЛОЖЕНИЕ

Допускаются изменения дизайна и характеристик.

## СПЕЦИФИКАЦИИ

Сенсорный экран	Технология	Оптический
	Обработка поверхности Пропускание света	88%
	Система связи	USB
Категория размера		21,5"
ЖК-панели	Панель технология	TN
	Размер	Диагональ: 21,5" (54,7 см)
	Размер пикселя	0,248 мм (Ш) × 0,248 мм (В)
	Яркость	250cd/m <sup>2</sup> (типичное без сенсорной панели), 220cd/m <sup>2</sup> (типичное с сенсорной панелью)
	Контрастность	1000 : 1 (типичное), Функция ACR доступна
	Угол обзора	Вправо/Влево : 85°, Вверх/Вниз: 80° (в каждую сторону типичное)
Время отклика	5 мс (типичное), 2 мс (серый к серому)	
Кол-во отображаемых цветов	Примерно 16,7 млн.	
Частоты синхронизации	Аналоговый: Гориз: 24,0-80,0 кГц, Верт: 55-75 Гц Цифровой: Гориз: 30,0-80,0 кГц, Верт: 55-75 Гц	
Максимальное разрешение	1920 × 1080, 2,1 Мегапикселей	
Входной разъем	VGA(D-sub) mini 15 pin, DVI-D 24 pin, HDMI	
Plug & Play	VESA DDC2B™	
Синхросигналы	Выдел. синхросигнал: TTL, Positive or Negative	
Видеосигналы	Аналоговый: 0,7Vp-p (стандартный), 75Ω, Positive Цифровой: DVI (Соотв. стандарту версия 1,0) соответственно; Цифровой: HDMI	
Выход аудиоразъем	ø 3,5 мм mini jack (стерео)	
Входной аудиосигнал	1,0 В (среднеквадратич. значение), макс.	
Вход для наушников	ø 3,5 мм mini jack (стерео)	
Динамики	1 Вт × 2 (стереодинамики)	
Максим. размеры экрана	476,64 мм W × 268,11 мм H / 18,8" W × 10,6" H	
Электропитание	100-240VAC, 50/60Hz, 0,7A	
Потребление энергии*	19 Вт станд., Режим энергосбережения: 0,5 Вт макс	
Габариты, масса	516,5 × 377,5 × 240,0мм / 20,3 × 14,9 × 9,4" (W×H×D) 5,1кг / 11,2lbs	
Угол наклона	Вверх: 22 градусов Вниз: 9 градусов	
Условия окружающей среды	При работе: Темп.: от 5 до 35°C Влажность: от 10 до 80% (без конденсата) При хранении: Темп.: от -20 до 60°C Влажность: от 5 до 85% (без конденсата)	
Сертификация	CE, TÜV-Bauart, CU	

### ПРИМЕЧАНИЯ

\* Аудиоустройства не подключены.

## РАЗМЕРЫ

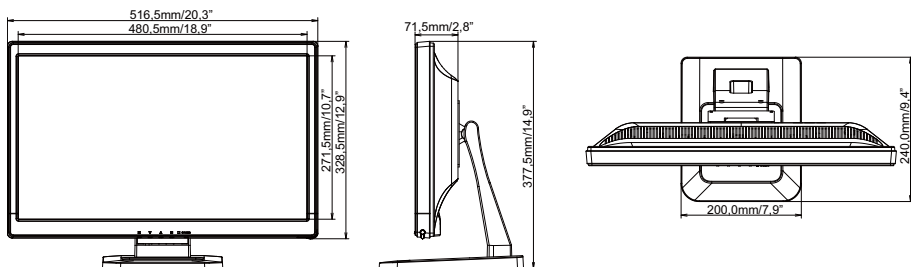

## ПОДДЕРЖ. РЕЖИМЫ СИНХРОНИЗАЦИИ

Видео режим		Горизонтальная частота	Вертикальная частота	Частота синхронизации
VESA	VGA 640 × 480	31,469kHz	59,940Hz	25,175MHz
		37,500kHz	75,000Hz	31,500MHz
		37,861kHz	72,809Hz	31,500MHz
	SVGA 800 × 600	35,156kHz	56,250Hz	36,000MHz
		37,879kHz	60,317Hz	40,000MHz
		46,875kHz	75,000Hz	49,500MHz
	XGA 1024 × 768	48,363kHz	60,004Hz	65,000MHz
		56,476kHz	70,069Hz	75,000MHz
		60,023kHz	75,029Hz	78,750MHz
	SXGA 1280 × 1024	63,981kHz	60,020Hz	108,000MHz
		79,976kHz	75,025Hz	135,000MHz
	WXGA+ 1440 × 900	55,935kHz	59,887Hz	106,500MHz
		70,635kHz	74,984Hz	136,750MHz
	WSXGA+ 1680 × 1050	65,290kHz	60,000Hz	146,250MHz
Full HD 1920 × 1080	66,590kHz	59,930Hz	138,500MHz	
PC9801	640 × 400	24,827kHz	56,424Hz	21,053MHz

**ПРИМЕЧАНИЯ** \* Входы DVI не совместимы