

РУКОВОДСТВО ПОЛЬЗОВАТЕЛЯ

ProLite

LCD Monitor

ProLite XUB2792HSU

ProLite XU2792HSU

Модель: PL2792H

Благодарим вас за выбор ЖК-монитора IIYAMA.

Советуем перед установкой и включением этого монитора внимательно прочитать это краткое, но обстоятельное руководство. Сохраните это руководство в надежном месте на случай, если в будущем вам понадобится что-либо уточнить.

РУССКИЙ

Аттестованный сетевой кабель должен быть использован вместе с этим монитором. Вы должны поступать совместно всем важным в вашей стране примечания касательно установки и/или требований по оборудованию. Аттестованный сетевой кабель не слабее обычного полихлорвиниловый гибкого шнура в соответствии с IEC 60227 (обозначение H05VV-F 3G 0,75 мм² или H05VVH2-F2 3G 0,75 мм²) должен быть использован. Как альтернатива может быть использован гибкий шнур с синтетического каучука согласно IEC 60245 (обозначение H05RR-F 3G 0,75 мм²)

Этот монитор является офисным оборудованием.

Информация импортера: Марвел КТ

107061, Москва, пл. Преображенская, д. 8, этаж 27, пом. LXXXVI

Год производства: См. бое число ("X") серийного номера продукта.

(Серийный номер: xxxxxXxxxxxxxx)

"X" это 0-9. 0-9 означает 2020-2029. (2020/1/1~)

Тип монитора: ЖК-монитор

Модель: PL2792H

Страна изготовления: КИТАЙ

Правила и условия транспортировки:

Транспортировка устройства допускается только в заводской упаковке, любым видом транспорта, без каких-либо ограничений по расстоянию.

Правила и условия реализации: Без ограничений

- Мы оставляем за собой право вносить изменения в технические характеристики без предварительного уведомления.
- Все торговые марки, используемые в руководстве пользователя, являются собственностью их владельцев.
- Термины HDMI и HDMI High-Definition Multimedia Interface и Логотип HDMI являются товарными знаками или зарегистрированными товарными знаками HDMI Licensing Administrator, Inc. в Соединенных Штатах и других странах.

СОДЕРЖАНИЕ

| | |
|---|----|
| ИНСТРУКЦИИ ПО БЕЗОПАСНОСТИ | 1 |
| МЕРЫ ПРЕДОСТОРОЖНОСТИ | 1 |
| СПЕЦИАЛЬНЫЕ ПРИМЕЧАНИЯ ДЛЯ ЖК-МОНИТОРОВ | 3 |
| ОБСЛУЖИВАНИЕ ПОКУПАТЕЛЯ | 3 |
| ОЧИСТКА..... | 3 |
| ДО НАЧАЛА РАБОТЫ С МОНИТОРОМ | 4 |
| ХАРАКТЕРИСТИКИ | 4 |
| ПРИНАДЛЕЖНОСТИ..... | 4 |
| ИСПОЛЬЗОВАНИЕ РУКИ ИЛИ ПОДСТАВКИ | 5 |
| УСТАНОВКА И СНЯТИЕ ПОДСТАВКИ : ProLite XUB2792HSU .. | 7 |
| УСТАНОВКА И СНЯТИЕ ПОДСТАВКИ : ProLite XU2792HSU..... | 8 |
| ОРГАНЫ УПРАВЛЕНИЯ И РАЗЪЕМЫ : ProLite XUB2792HSU ... | 9 |
| ОРГАНЫ УПРАВЛЕНИЯ И РАЗЪЕМЫ : ProLite XU2792HSU ... | 10 |
| ПОДКЛЮЧЕНИЕ МОНИТОРА : ProLite XUB2792HSU..... | 11 |
| ПОДКЛЮЧЕНИЕ МОНИТОРА : ProLite XU2792HSU | 12 |
| ОТКЛЮЧЕНИЕ ВАШЕГО МОНИТОРА..... | 13 |
| УСТАНОВКА КОМПЬЮТЕРА..... | 13 |
| НАСТРОЙКА УГЛОВ ОБЗОРА И ВЫСОТЫ МОНИТОРА : | |
| ProLite XUB2792HSU | 13 |
| НАСТРОЙКА УГЛА ОБЗОРА : ProLite XU2792HSU | 14 |
| РАБОТА С МОНИТОРОМ..... | 15 |
| СОДЕРЖАНИЕ МЕНЮ НАСТРОЕК..... | 16 |
| НАСТРОЙКИ ЭКРАНА | 26 |
| ФУНКЦИЯ ОЖИДАНИЯ..... | 29 |
| УСТРАНЕНИЕ НЕИСПРАВНОСТЕЙ..... | 30 |
| ИНФОРМАЦИЯ ОБ УТИЛИЗАЦИИ..... | 31 |
| ПРИЛОЖЕНИЕ | 32 |
| СПЕЦИФИКАЦИИ : | |
| ProLite XUB2792HSU-B5 H / ProLite XUB2792HSU-W5 H | 32 |
| СПЕЦИФИКАЦИИ : ProLite XU2792HSU-B1 H..... | 33 |
| РАЗМЕРЫ : ProLite XUB2792HSU | 34 |
| РАЗМЕРЫ : ProLite XU2792HSU..... | 34 |
| ПОДДЕРЖ. РЕЖИМЫ СИНХРОНИЗАЦИИ | 35 |

ИНСТРУКЦИИ ПО БЕЗОПАСНОСТИ

МЕРЫ ПРЕДОСТОРОЖНОСТИ

ВНИМАНИЕ !

ВЫКЛЮЧИТЕ МОНИТОР, ЕСЛИ ЧУВСТВУЕТЕ, ЧТО ОН НЕ В ПОРЯДКЕ

Если вы заметите какие-либо ненормальные явления, например, появление дыма, странные звуки или запахи, немедленно выключите монитор из сети и свяжитесь со своим дилером или сервисным центром iiuata. Дальнейшее использование монитора может быть опасным из-за возможного возгорания или поражения электротоком.

НИКОГДА НЕ СНИМАЙТЕ КОРПУС

Внутри монитора находятся цепи высокого напряжения. Снятие корпуса может привести к возгоранию или поражению электротоком.

НЕ ВСТАВЛЯЙТЕ НИКАКИЕ ПРЕДМЕТЫ В МОНИТОР

Не вставляйте никакие твердые предметы в монитор и не проливайте на него жидкости, например, воду. Если все таки нечто подобное произошло, немедленно выключите монитор из сети и свяжитесь со своим дилером или сервисным центром iiuata. Использование монитора с каким-то предметом внутри может привести к возгоранию, поражению электротоком или повреждению монитора.

УСТАНОВЛИВАЙТЕ МОНИТОР НА РОВНОЙ УСТОЙЧИВОЙ ПОВЕРХНОСТИ

При падении монитор может травмировать вас.

НЕ УСТАНОВЛИВАЙТЕ МОНИТОР ОКОЛО ВОДЫ

Не устанавливайте монитор в местах, где на него может пролиться вода или он может быть обрызган, т.к. это может привести к возгоранию или поражению электротоком.

ПОДКЛЮЧАЙТЕ МОНИТОР ТОЛЬКО К УСТАНОВЛЕННЫМ ИСТОЧНИКАМ ЭНЕРГИИ

Подключайте монитор только к установленным источникам энергии. Использование несоответствующего напряжения может вызвать нарушение нормальной работы и привести к возгоранию или поражению электротоком.

ЗАЩИТА КАБЕЛЕЙ

Не натягивайте и не изгибайте сетевой Кабель питания и сигнальный кабель. Не ставьте монитор или какой-нибудь другой тяжелый предмет на кабели. При повреждении кабели могут вызвать возгорание или поражение электротоком.

НЕБЛАГОПРИЯТНЫЕ ПОГОДНЫЕ УСЛОВИЯ

Рекомендуется не эксплуатировать монитор во время сильной грозы, поскольку продолжительные перерывы в энергоснабжении могут вызвать нарушение нормальной работы. Не рекомендуется дотрагиваться до кабельной вилки в таких условиях, т.к. это может привести к поражению электротоком.

ПРЕДУПРЕЖДЕНИЕ

МЕСТО УСТАНОВКИ

Не устанавливайте монитор в местах, где возможны внезапные скачки температуры, во влажных, запыленных, прокуренных помещениях, т.к. это может привести к возгоранию, поражению электротоком или повреждению монитора. Следует также избегать воздействия прямых солнечных лучей.

НЕ УСТАНАВЛИВАЙТЕ МОНИТОР В ОПАСНЫХ МЕСТАХ

При несоответствующем местоположении монитор может упасть и причинить травму. Не следует также ставить на монитор тяжелые предметы; все кабели должны быть проложены так, чтобы дети не могли потянуть за них и причинить себе травму.

ОБЕСПЕЧЬТЕ ХОРОШУЮ ВЕНТИЛЯЦИЮ

Вентиляционные отверстия защищают монитор от перегрева. Закрытие отверстий может вызвать возгорание. Для обеспечения циркуляции воздуха установите монитор на расстоянии как минимум 10 см (или 4 дюймов) от стен. При снятии наклонного крепления вентиляционные отверстия на задней стороне монитора могут быть заблокированы. Это может привести к перегреву монитора, возгоранию или повреждению. Удостоверьтесь в достаточной вентиляции при снятии подставка. Эксплуатация монитора на боку, задней стороне, вверх основанием, на ковре или мягком материале может привести к его повреждению.

ОТКЛЮЧАЙТЕ КАБЕЛИ, КОГДА ВЫ ПЕРЕМЕЩАЕТЕ МОНИТОР

Когда вы перемещаете монитор, выключите сетевой выключатель, выньте вилку из сетевой розетки и отключите сигнальные кабели. Если вы не отключите их, это может привести к возгоранию или поражению электротоком. Рекомендуется перемещать монитор вдвоем.

ОТКЛЮЧАЙТЕ МОНИТОР ОТ СЕТИ

Если монитор не используется в течение длительного времени, рекомендуется отключать его от сетевой розетки во избежание возможных неприятностей.

ПРИ ОТКЛЮЧЕНИИ ДЕРЖИТЕ ЗА ВИЛКУ

При отключении сетевого Кабеля или сигнального кабеля тяните за вилку или разъем. Никогда не тяните за кабель, это может привести к возгоранию или поражению электротоком.

НЕ ТРОГАЙТЕ РАЗЪЕМ МОКРЫМИ РУКАМИ

Включение или отключение вилки (разъема) мокрыми руками может привести к поражению электротоком.

ЕСЛИ ВЫ УСТАНАВЛИВАЕТЕ МОНИТОР НА КОМПЬЮТЕР

Убедитесь, что компьютер достаточно прочен, чтобы удерживать вес монитора, в противном случае, вы можете повредить компьютер.

ОСТОРОЖНО! НЕ ПРИЩЕМИТЕ РУКУ ИЛИ ПАЛЕЦ

- При изменении угла или высоты наклона монитора не оставляйте отпечатков пальцев на ЖК-экране.
- Повреждение рук или пальцев может возникнуть если достаточное внимание не было уделено при установке высоты монитора. (Только для моделей с регулировкой высоты.)

ЗАМЕЧАНИЕ КАСАТЕЛЬНО ИСПОЛЬЗОВАНИЯ 24/7

Этот продукт не предназначен для использования в режиме 24/7 при любых условиях.

ПРИМЕЧАНИЯ ДЛЯ ИСПОЛЬЗОВАНИЯ С НАСТОЛЬНЫМ

Этот продукт предназначен для использования с настольным, а не для использования в цифровых вывесках (электронных вывесках), таких как установка на потолке или на стене.

ПРОЧИЕ РЕКОМЕНДАЦИИ

ЭРГОНОМИЧЕСКИЕ

Для избежания усталости глаз, не работайте на мониторе с очень ярким фоном или в темной комнате. При работе с монитором в течение длительного времени рекомендуется делать десятиминутные перерывы после каждого часа работы. Для оптимально комфортных визуальных условий монитор должен находиться ниже уровня глаз и на расстоянии 40-60 см (16-24") от глаз.

СПЕЦИАЛЬНЫЕ ПРИМЕЧАНИЯ ДЛЯ ЖК-МОНИТОРОВ

Описанные ниже явления обычны для ЖК-мониторов и не говорят о какой-либо неисправности.

ПРИМЕЧАНИЕ

- Когда вы впервые включаете ЖК-монитор, то, в зависимости от типа компьютера, картинка может не уместиться в области отображения дисплея. В подобном случае придется подстроить расположение картинки, переместив ее в соответствующее положение.
- В зависимости от используемого вами шаблона рабочего стола, вы можете заметить на экране неоднородности яркости.
- Из-за физической природы фоновой подсветки, при первоначальном использовании экран может мерцать выключите питание и затем включите его снова – мерцание должно исчезнуть.

ОБСЛУЖИВАНИЕ ПОКУПАТЕЛЯ

ПРИМЕЧАНИЕ

- Если вы должны вернуть монитор для обслуживания, а оригинальная упаковка выброшена, просьба связаться с вашим дилером или сервисным центром iiyama для получения совета или замены упаковки.

ОЧИСТКА

ВНИМАНИЕ

- Если при очистке внутрь монитора попал какой-либо предмет или жидкость, например вода, немедленно отключите сетевой Кабель и свяжитесь с вашим дилером или сервисным центром iiyama.

ПРЕДУПРЕЖДЕНИЕ

- В целях безопасности выключите монитор и выньте сетевой Кабель из розетки перед очисткой монитора.

ПРИМЕЧАНИЕ

- Чтобы не повредить ЖК-панель, не царапайте и не протирайте экран твердым предметом.
- Никогда не применяйте ни один из нижеуказанных сильных растворителей. Они могут повредить корпус и ЖК-экран.
Разбавитель Бензин Распылительные средства
Кислотные или щелочные растворители Абразивные средства Воск
- Продолжительный контакт корпуса с любым изделием из резины или пластмассы может вызвать повреждения окраски корпуса.

КОРПУС

Пятна могут удаляться тканью, слегка смоченной мягким моющим средством. Затем корпус протирается мягкой сухой тканью.

ЖК-экран

Рекомендуется периодическая чистка мягкой сухой тканью. Не следует использовать бумажные салфетки и т.п., так как они могут повредить экран.

ДО НАЧАЛА РАБОТЫ С МОНИТОРОМ

ХАРАКТЕРИСТИКИ

- ◆ Поддерживает разрешение 1920 × 1080
- ◆ Высокая контрастность 1000:1 (типичная), Функция ACR, Высокая яркость 250 кд/м² (типичная)
- ◆ Короткое время отклика 4 мс (серый к серому)
- ◆ Редукция Синего Света
- ◆ Мерцание бесплатно
- ◆ Цифровое сглаживание шрифтов
- ◆ Автонастройка
- ◆ Стереодинамики 2 × 2 Вт
- ◆ Эргономичный дизайн: сертифицирован TCO
- ◆ Функция ожидания
- ◆ Совместимость с крепежным стандартом VESA (100 мм × 100 мм)
- ◆ Отверстие для установки замка безопасности

ПРИНАДЛЕЖНОСТИ

Комплект поставки должен содержать следующие принадлежности. Убедитесь в их наличии. Если какая-либо из принадлежностей отсутствует или повреждена, обратитесь к дилеру или в региональное отделение iiyama.

- | | | |
|------------------------------------|------------------------------|---------------------------|
| ■ Кабель питания * ¹ | ■ Кабель HDMI | ■ Кабель USB |
| ■ Шея стойки | ■ Основание стойки с винтом | ■ Отвертка * ² |
| ■ Держатель кабелей * ³ | ■ Инструкция по безопасности | ■ Краткое руководство |

ПРЕДУПРЕЖДЕНИЕ

*¹ В случае возникновения проблем или повреждения из-за использования шнура питания, поставленного не компанией iiyama, все гарантии аннулируются.

Необходимо использовать шнур питания, соответствующий H05VVf, 3G, 0,75 мм².

*² Принадлежность для ProLite XUB2792HSU

*³ Принадлежность для ProLite XU2792HSU

ИСПОЛЬЗОВАНИЕ РУКИ ИЛИ ПОДСТАВКИ

ПРЕДУПРЕЖДЕНИЕ

- Этот продукт предназначен для использования с настольным, а не для использования в цифровых вывесках (электронных вывесках), таких как установка на потолке или на стене.
- Перед установкой убедитесь, что кронштейн дисплея или настольная подставка под кронштейн достаточно прочны, чтобы выдержать необходимый вес дисплея и крепления.
- Диапазон регулировки угла наклона панели : до 23° назад и 5° вперед
- Этот продукт нельзя использовать, если экран монитора обращен вниз/вверх.

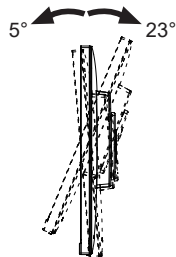

< ПОДСТАВКУ ДЛЯ ДИСПЛЕЯ ИЛИ НАСТОЛЬНУЮ ПОДСТАВКУ >

ПРЕДУПРЕЖДЕНИЕ

- При использовании с подставкой для дисплея или настольной подставкой, учитывая толщину монтажной площадки, затяните винты М4 (4 шт.), длина «L» которой составляет 7 мм, чтобы закрепить монитор. Использование винта длиннее может привести к электрошоку или повреждению монитора вследствие столкновения винта с электрическими компонентами внутри корпуса монитора.

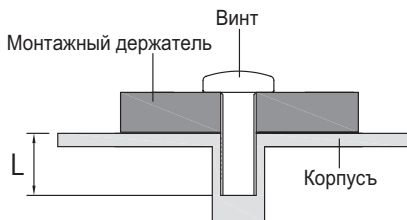

< ОРИЕНТАЦИЯ ЭКРАНА >

● ProLite XUB2792HSU

Монитор предназначен для использования как в пейзажном, так и в портретном режиме. Видеокарта для портретного дисплея нужна для вращения картинки на дисплее.

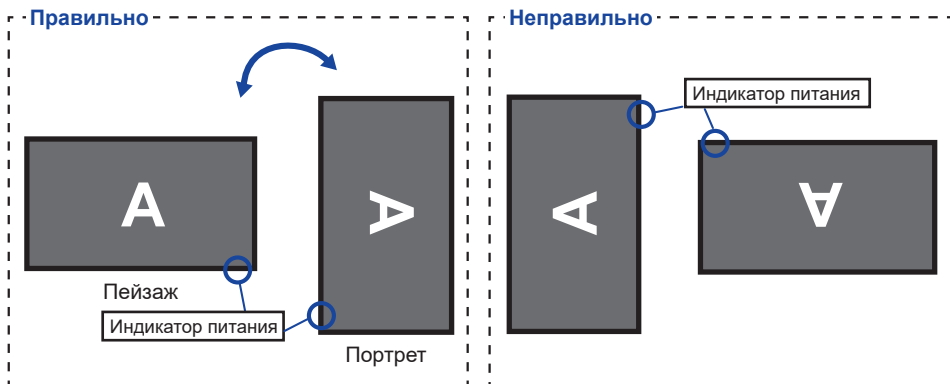

С Подставкой:

ПРИМЕЧАНИЕ

- Установите высоту монитора перед вращением панели.
- Попытка принудительного поворота панели без регулировки высоты подставки может привести к повреждению панели или подставки.

● ProLite XU2792HSU

Монитор предназначен для использования в Пейзажном.

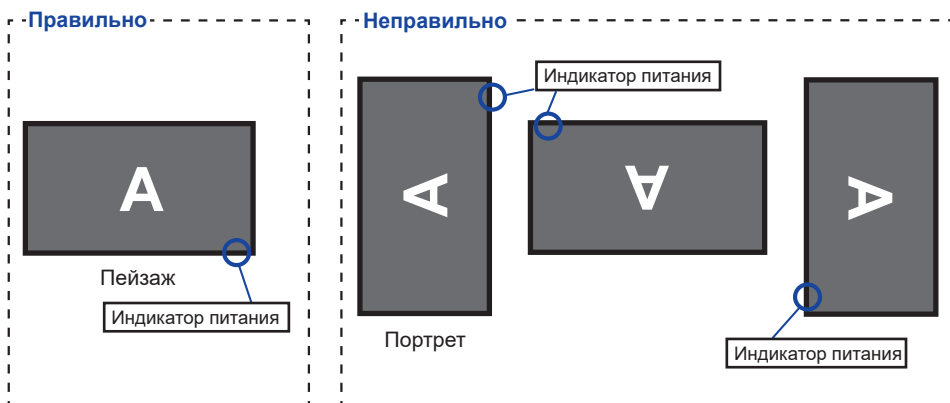

УСТАНОВКА И СНЯТИЕ ПОДСТАВКИ : ProLite XUB2792HSU

ПРЕДУПРЕЖДЕНИЕ

- Разместите монитор на ровной поверхности. Падение монитора может привести к его повреждению или травме.
- Не применяйте грубую силу. Это может привести к повреждению монитора.
- Перед снятием или установкой подставки отключите монитор во избежание поражения электротоком и повреждения монитора.

<Установка>

- ① Постелите на стол мягкую ткань, чтобы не поцарапать монитор. Положите монитор на стол лицевой стороной вниз.
- ② Установите Шею стойки на монитор, а затем затяните «пальцевой винт» с прилагаемой отверткой чтобы закрепить их.

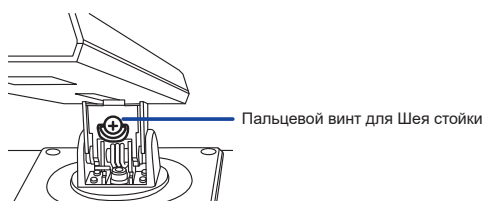
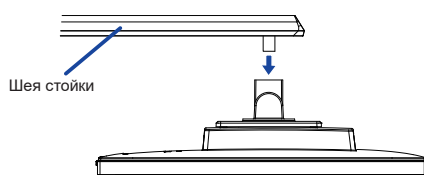

- ③ Установите Стойка-основание на Шею стойки, а затем затяните «пальцевой винт», чтобы закрепить их.

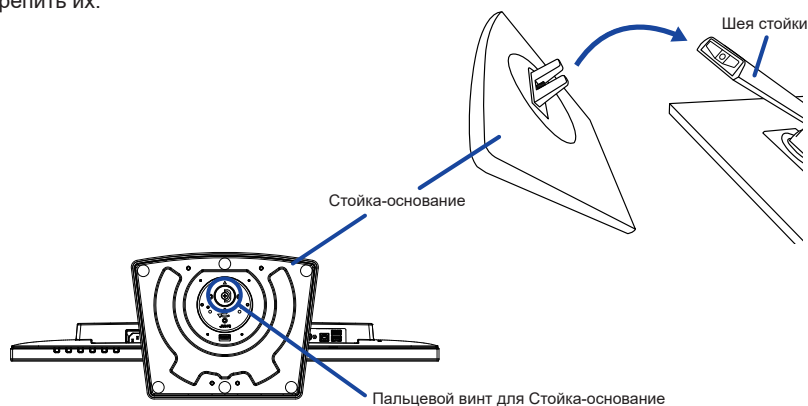

<Снятие>

- ① Постелите на стол мягкую ткань, чтобы не поцарапать монитор. Положите монитор на стол лицевой стороной вниз.
- ② Ослабьте «пальцевой винт», чтобы снять Стойка-основание с Шея стойки.
- ③ Ослабьте «пальцевой винт» с прилагаемой отверткой чтобы снять Шею стойки с монитора.

УСТАНОВКА И СНЯТИЕ ПОДСТАВКИ : ProLite XU2792HSU

ПРЕДУПРЕЖДЕНИЕ

- Разместите монитор на ровной поверхности. Падение монитора может привести к его повреждению или травме.
- Не применяйте грубую силу. Это может привести к повреждению монитора.
- Перед снятием или установкой подставки отключите монитор во избежание поражения электротоком и повреждения монитора.

<Установка>

- ① Постелите на стол мягкую ткань, чтобы не поцарапать монитор. Положите монитор на стол лицевой стороной вниз.
- ② Держите монитор и установите Шею стойки на монитор. Закрепите его с помощью прикрепленный винт.
- ③ Прикрепите Основание стойки к Шее стойки.
- ④ Затяните пальцевой винт, чтобы закрепить Основание стойки на Шее стойки.
- ⑤ Поместите Держатель кабелей на свое место.

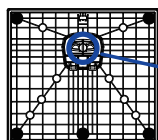

Пальцевой винт для Основание стойки

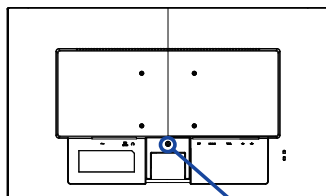

Прикрепленный винт



Шея стойки

Держатель кабелей

Основание стойки

<Снятие>

- ① Постелите на стол мягкую ткань, чтобы не поцарапать монитор. Положите монитор на стол лицевой стороной вниз.
- ② Ослабьте пальцевой винт, чтобы снять Основание стойки с Шеей стойки.
- ③ Открутите прикрепленный винт и снимите Шею стойки.
- ④ Потяните крюк Держатель кабелей снаружи и удалите его.

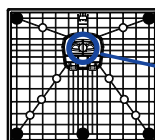

Пальцевой винт для Основание стойки

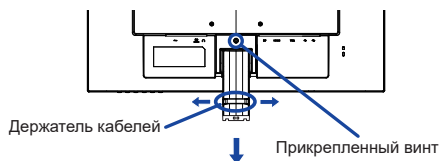

Держатель кабелей

Прикрепленный винт

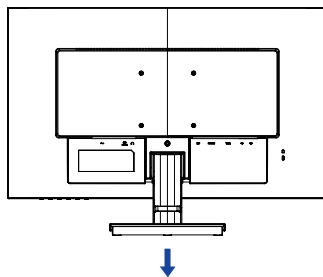

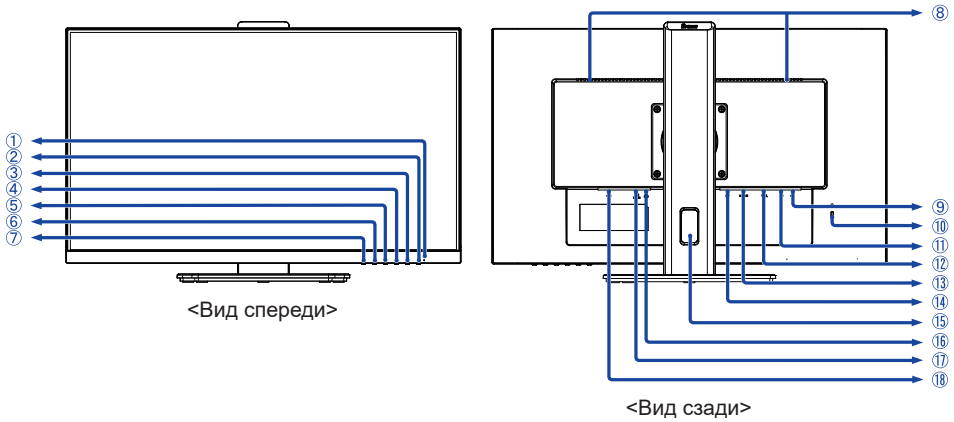

① Индикатор питания

ПРИМЕЧАНИЕ Голубой: Нормальный режим работы
Оранжевый: Режим ожидания

② Выключатель питания (⏻)

③ Меню / Выбор (ENTER)

④ Вверх / Громкость (▶ / 🔊)

⑤ Вниз / Режим ECO (◀ / ⓪)

⑥ Выход (EXIT)

⑦ Вход сигнала (INPUT)

⑧ Динамики

⑨ Разъемы USB-DOWN (🔌 5 В, 500 мА)

⑩ Гнездо замка безопасности

ПРИМЕЧАНИЕ В гнездо замка безопасности можно вставить защитный тросик, чтобы никто не мог унести монитор без вашего разрешения.

⑪ Разъем USB-UP (🔌)

⑫ Разъем VGA (VGA)

⑬ Разъем HDMI (HDMI)

⑭ Разъем DisplayPort (DP)

⑮ Отверстие для кабелей

⑯ Разъем для наушников (🎧)

⑰ Разъем звукового линейного входа (LINE IN)

⑱ Разъем источника питания пер. тока (⚡ : Переменный ток)

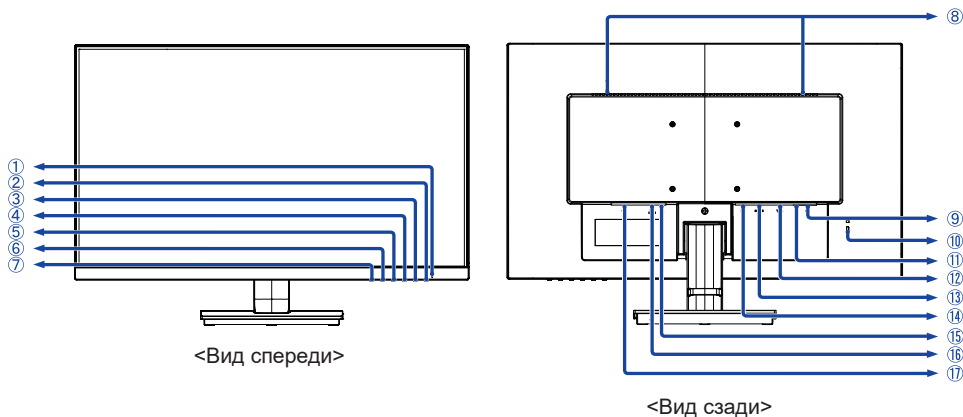

- ① Индикатор питания

ПРИМЕЧАНИЕ Голубой: Нормальный режим работы
Оранжевый: Режим ожидания

- ② Выключатель питания (⏻)
 ③ Меню / Выбор (ENTER)
 ④ Вверх / Громкость (▶ / 🔊)
 ⑤ Вниз / Режим ECO (◀ / 🌿)
 ⑥ Выход (EXIT)
 ⑦ Вход сигнала (INPUT)
 ⑧ Динамики
 ⑨ Разъемы USB-DOWN (🔌 5 В, 500 мА)
 ⑩ Гнездо замка безопасности

ПРИМЕЧАНИЕ В гнездо замка безопасности можно вставить защитный тросик, чтобы никто не мог унести монитор без вашего разрешения.

- ⑪ Разъем USB-UP (🔌)
 ⑫ Разъем VGA (VGA)
 ⑬ Разъем HDMI (HDMI)
 ⑭ Разъем DisplayPort (DP)
 ⑮ Разъем для наушников (🎧)
 ⑯ Разъем звукового линейного входа (LINE IN)
 ⑰ Разъем источника питания пер. тока (⚡ : Переменный ток)

ПОДКЛЮЧЕНИЕ МОНИТОРА : ProLite XUB2792HSU

- 1 Убедитесь в том, что выключены и компьютер, и монитор.
- 2 Подключите компьютер к монитору с помощью сигнального кабеля.
- 3 Соедините монитор с компьютером при помощи кабеля USB.
- 4 С помощью аудиокабеля соедините звуковой линейный вход монитора с выходом звуковой аппаратуры, если хотите воспроизводить звук через динамики монитора.
- 5 Подключите шнур питания сначала к монитору, а затем к источнику питания.
- 6 Включите монитор и компьютер.

ПРИМЕЧАНИЕ

- Пожалуйста, подтвердите, что распределительная система в здании будет обеспечивать наличие автоматического выключателя на 120/240 В, 20 А (максимум).
- Типы сигнальных кабелей, используемых для подключения компьютера к монитору, могут быть разными в зависимости от компьютера. Неправильное подключение может вызвать серьезное повреждение как монитора, так и компьютера. Прилагаемый к монитору кабель имеет стандартный разъем. Если потребуется кабель особого типа, то обратитесь к продавцу или в региональное представительство iiyama.
- Обязательно затяните винты на каждом конце сигнального кабеля.
- Подключаемое оборудование класса I Тип А должно быть подключено к защитному заземлению.
- Розетка должна быть установлена рядом с оборудованием и быть легкодоступной.
- Чрезмерное звуковое давление от наушников может привести к повреждению или потере слуха.

[Пример подключения]

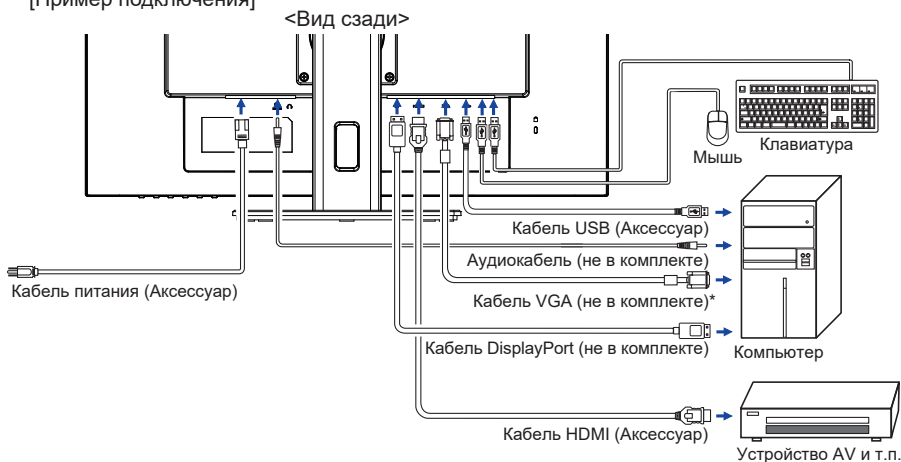

* Кабель VGA не входит в комплект поставки монитора. Если вы используете низкокачественный VGA кабель, то это может привести к возникновению электро-магнитных помех. Пожалуйста, обратитесь в центр поддержки iiyama в вашей стране, если вы хотите подключить монитор через VGA вход.

[Держатель кабелей]

Проложите кабели через отверстие для кабелей чтобы распределить их.

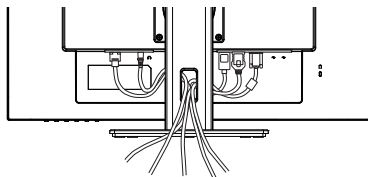

ПОДКЛЮЧЕНИЕ МОНИТОРА : ProLite XU2792HSU

- 1 Убедитесь в том, что выключены и компьютер, и монитор.
- 2 Подключите компьютер к монитору с помощью сигнального кабеля.
- 3 Соедините монитор с компьютером при помощи кабеля USB.
- 4 С помощью аудиокабеля соедините звуковой линейный вход монитора с выходом звуковой аппаратуры, если хотите воспроизводить звук через динамики монитора.
- 5 Подключите шнур питания сначала к монитору, а затем к источнику питания.
- 6 Включите монитор и компьютер.

ПРИМЕЧАНИЕ

- Пожалуйста, подтвердите, что распределительная система в здании будет обеспечивать наличие автоматического выключателя на 120/240 В, 20 А (максимум).
- Типы сигнальных кабелей, используемых для подключения компьютера к монитору, могут быть разными в зависимости от компьютера. Неправильное подключение может вызвать серьезное повреждение как монитора, так и компьютера. Прилагаемый к монитору кабель имеет стандартный разъем. Если потребуется кабель особого типа, то обратитесь к продавцу или в региональное представительство iiyama.
- Обязательно затяните винты на каждом конце сигнального кабеля.
- Подключаемое оборудование класса I Тип А должно быть подключено к защитному заземлению.
- Розетка должна быть установлена рядом с оборудованием и быть легкодоступной.
- Чрезмерное звуковое давление от наушников может привести к повреждению или потере слуха.

[Пример подключения]

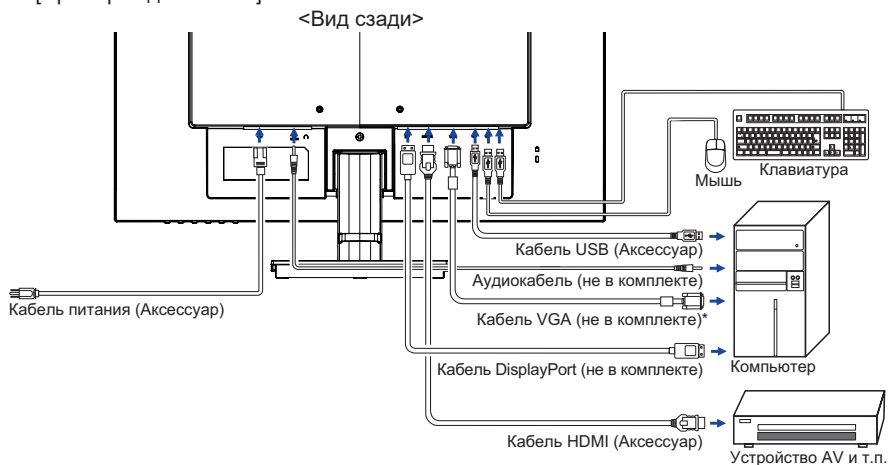

* Кабель VGA не входит в комплект поставки монитора. Если вы используете низкосортный кабель VGA, то это может привести к возникновению электро-магнитных помех. Пожалуйста, обратитесь в центр поддержки iiyama в вашей стране, если вы хотите подключить монитор через VGA вход.

[Держатель кабелей]

Проложите кабели через держатель для кабелей чтобы распределить их.

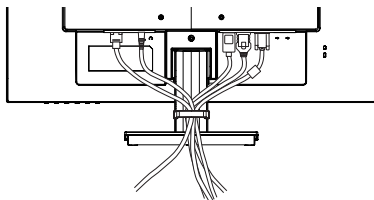

ОТКЛЮЧЕНИЕ ВАШЕГО МОНИТОРА

- 1 Убедитесь в том, что выключены и компьютер, и монитор.
- 2 Сначала отсоедините Кабель питания от розетки, а затем от разъема монитора.
- 3 Отсоедините аудиокабель от компьютера и монитора.
- 4 Отсоедините Кабель USB от компьютера и монитора.
- 5 Отсоедините компьютер от монитора, отключив видеокабель.

УСТАНОВКА КОМПЬЮТЕРА

- Синхронизация сигнала

На стр. 35 раздела ПОДДЕРЖИВАЕМЫЕ РЕЖИМЫ СИНХРОНИЗАЦИИ вы найдете список значений синхронизации сигнала.

НАСТРОЙКА УГЛОВ ОБЗОРА И ВЫСОТЫ МОНИТОРА : ProLite XUB2792HSU

- Для оптимального восприятия изображения рекомендуется смотреть на весь экран монитора.
- Придерживайте стойку таким образом, чтобы монитор не упал при изменении высоту и угла наклона.
- У вас есть возможность регулировать высоту монитора до 150 мм, угол наклона до 45° по горизонтали и до 23° назад и 5° вперед.

ПРИМЕЧАНИЕ

- Не прикасайтесь к ЖК-экрану при изменении угла или высоты наклона монитора. Это может вызвать его повреждение.
- При изменении угла или высоты монитора не прижимайте пальцы или руки к подвижной части подставки.
- Повреждение рук или пальцев может возникнуть если достаточное внимание не было уделено при установке высоты монитора.

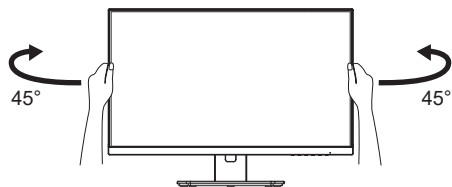
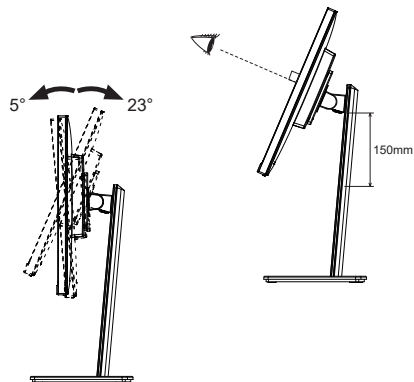

НАСТРОЙКА УГЛА ОБЗОРА : ProLite XU2792HSU

- Для оптимального восприятия изображения рекомендуется посмотреть на весь экран монитора.
- Придерживайте стойку таким образом, чтобы монитор не упал при изменении угла наклона.
- Вы можете изменить угол наклона монитора до 22° назад и 4° вперед.
- Для обеспечения максимально удобного положения тела при работе с монитором как устройством отображения информации для рабочей станции рекомендуется, чтобы угол наклона не превышал 10 градусов. Скорректируйте угол наклона монитора в соответствии с вашими собственными предпочтениями.

ПРИМЕЧАНИЕ

- Не прикасайтесь к ЖК-экрану при изменении угла наклона. Это может вызвать его повреждение.
- При изменении угла монитора не прижимайте пальцы или руки к подвижной части подставки.

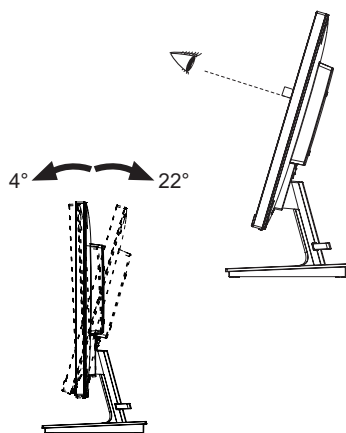

РАБОТА С МОНИТОРОМ

Значения параметров для получения наилучшего изображения ЖК-монитора компании iiyama были установлены на заводе; они указаны на стр. 35 в разделе ПОДДЕРЖИВАЕМЫЕ РЕЖИМЫ СИНХРОНИЗАЦИИ. Вы также можете откорректировать изображение, следуя указанным ниже процедурам. Для получения подробной информации относительно настроек см. раздел НАСТРОЙКИ ЭКРАНА на стр. 26.

- 1 Нажмите кнопку ENTER, чтобы на дисплее появилось Экранное меню (ЭМ). Здесь есть несколько дополнительных страниц, которые перелистываются с помощью кнопок ◀ / ▶.



- 2 Выберите страницу меню, которая содержит интересующую вас пиктограмму настройки. Нажмите кнопку ENTER. Затем с помощью кнопок ◀ / ▶ выделите требуемую пиктограмму настройки.
- 3 Заново нажмите кнопку ENTER. Используйте кнопки ◀ / ▶ для выполнения соответствующих настроек и установок.
- 4 Нажмите кнопку EXIT для выхода с меню и все введенные вами настройки будут автоматически записаны.

Например, для подстройки вертикального положения экрана выберите в меню Настройка геометрии и нажмите кнопку ENTER. Затем выберите Полож. по верт. с помощью кнопок ◀ / ▶.

Страница настройки появляется после того, как вы нажмете на кнопку ENTER. Для изменения установок вертикального положения используйте кнопки ◀ / ▶. При настройке должно изменяться вертикальное положение всего экрана.

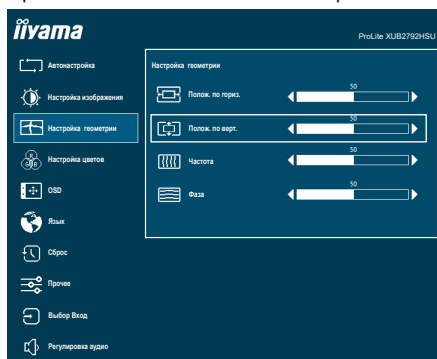

Нажатие кнопки EXIT вконец работы запишет все введенные вами изменения.

ПРИМЕЧАНИЕ

- После окончания работы с настройками Экранного меню оно само закроется через некоторое время (длительность определяется функцией Таймер выключения ЭМ). Для немедленного выхода из ЭМ используйте кнопку EXIT.
- При исчезновении Экранного меню любые изменения автоматически сохраняются в памяти. Во время работы с меню следует избегать отключения питания.
- Параметры Полож. по верт./гориз., Частота и Фаза сохраняются для каждого отдельного значения частоты синхронизации. За этими исключениями, все остальные настройки имеют только одно значение, которое относится ко всем частотам синхронизации.

СОДЕРЖАНИЕ МЕНЮ НАСТРОЕК

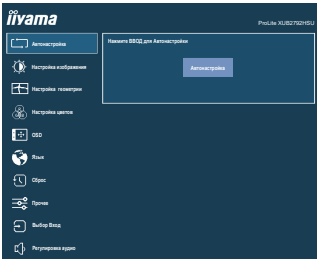



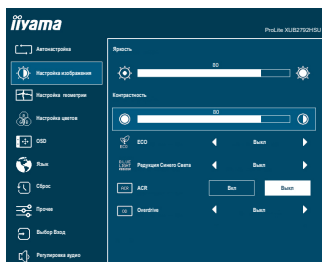

|  <h3>Автонастройка Auto Adjust</h3> |  | |
|---|---|---------------------|
| Элемент регулировки | Проблема/Опция | Используемые кнопки |
| Автонастройка * Auto Adjust | Автоматическая регулировка параметров Полож. по верт./гориз., Частота и Фаза. | |

- * Только аналоговый вход
 Для достижения наилучших результатов используйте функцию "Автоматическая регулировка" в сочетании с шаблоном настройки. См. раздел "НАСТРОЙКИ ЭКРАНА" на стр. 26.



Настройка изображения *1 Picture Adjust



| Пункт настройки | Проблема/Опция | Используемые кнопки |
|---|---|--|
| Яркость *2,3,4 Brightness | Слишком темное Слишком яркое |   |
| Контрастность *3 Contrast | Слишком бледное Слишком интенсивное |   |
| ECO *3 ECO Direct | Выкл Обычно | |
| | Режим 1 Фон или подсветка минимализован. | |
| | Режим 2 Фон или подсветка на уровне ниже режим 1. | |
| | Режим 3 Фон или подсветка на уровне ниже режим 2. | |
| Редукция Синего Света Blue Light Reducer | Выкл Обычно | |
| | Режим 1 Синий свет уменьшается. | |
| | Режим 2 Синий свет слабее чем в режим 1. | |
| | Режим 3 Синий свет слабее чем в режим 2. | |
| ACR *4 Adv. Contrast | Вкл Увеличенная контрастность | |
| | Выкл Обычная контрастность | |
| Overdrive Overdrive | Выкл / 1 / 2 / 3 Это повысит уровень градации серого ЖК-панели. Высший уровень приведет к включению быстрейшего времени отклика. |   |

*1 Если включен режим i-Style Color, регулировка Настройки изображ невозможна.

*2 Регулировка яркости при работе монитора в темной комнате, если экран кажется слишком ярким.

*3 Если включен режим ACR, регулировка ECO, Контрастность и Яркость невозможна.

*4 Если включен режим ECO, регулировка ACR и Яркость невозможна.

Direct









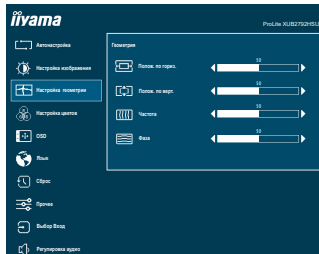











Вы можете пропустить страницы Меню и сразу отобразить экран настроек параметров, используя следующие операции с кнопками.

- ECO : Нажмите кнопку  когда меню не отображается на экране.



Настройка геометрии * Geometry



| Элемент регулировки | Проблема / Параметр | Какую кнопку нажимать |
|---|---|--|
| Полож. по гориз. Horizontal Position |  Сильно влево  Сильно вправо |     |
| Полож. по верт. Vertical Position |  Слишком низко  Слишком высоко |     |
| Частота Pixel Clock |  Слишком узко  Слишком широко |     |
| Фаза Phase | Устранение мерцания текста или линий. |   |

* Только аналоговый вход

См. раздел "НАСТРОЙКИ ЭКРАНА" на стр. 26.



Настройка цветов Color Settings

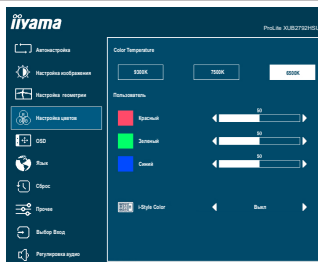

| Пункт настройки | Проблема/Опция | | Используемые кнопки |
|---|----------------|---|---------------------|
| Color Temperature * ¹ Color Temperature | 9300K | Классный цвет | |
| | 7500K | Нормальный цвет | |
| | 6500K | Теплый цвет | |
| Пользователь * ¹ User Preset | Красный | Слишком слабый | |
| | Зеленый | Слишком сильный | |
| | Синий | | |
| i-Style Color * ² i-Style Color | Выкл | Вернуться к состоянию цветов которое было настроено раньше. | |
| | Стандарт | Для обычного окружения windows или настроек по умолчанию. | |
| | Игра | Для игрового окружения. | |
| | Кино | Для просмотра фильмов и видео записей. | |
| | Пейзаж | Для просмотра изображений пейзажей. | |
| | Текст | Для редактирования и чтения текста в условиях обработки текста. | |

*¹ Если включен режим i-Style Color или Редукция Синего Света, регулировка Color Temperature и Пользователь невозможна.









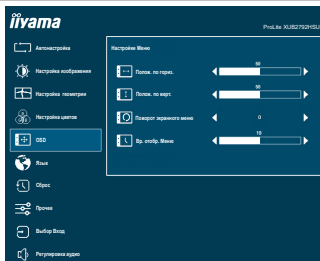







*² Если включен режим Редукция Синего Света, регулировка i-Style Color невозможна.

Direct

Вы можете пропустить страницы Меню и сразу отобразить экран настроек параметров, используя следующие операции с кнопками.

- i-Style Color : Нажимайте кнопку EXIT когда меню не отображается.



| Пункт настройки | Проблема/Опция | Используемые кнопки |
|---|--|--|
| Полож. по horiz. OSD Horizontal Position | ЭМ сильно налево ЭМ сильно направо |     |
| Полож. по верт. OSD Vertical Position | ЭМ слишком высоко ЭМ слишком низко |     |
| Поворот экранного меню * OSD Rotate | Поверните экранное меню. 0° (Обычно) / +90° (Поверните направо) / -90° (Поверните влево) |     |
| Вр. отобр. Меню OSD Time | Можно установить время отображения ЭМ от 5 до 30 сек. |     |

* Доступно только для модели ProLite XUB2792HSU.



Язык Language

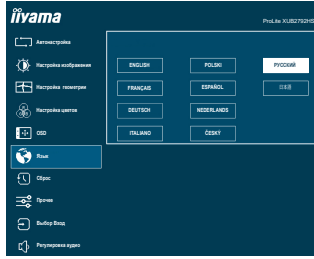

| Элемент регулировки | Проблема / Параметр | | Какую кнопку нажимать | |
|---------------------|---------------------|-------------|-----------------------|-------------|
| Язык Language | English | Английский | Español | Испанский |
| | Français | Французский | Nederlands | Голландский |
| | Deutsch | Немецкий | Česky | Czech |
| | Italiano | Итальянский | Русский | Русско |
| | Polski | Polish | 日本語 | Японский |



Сброс Recall

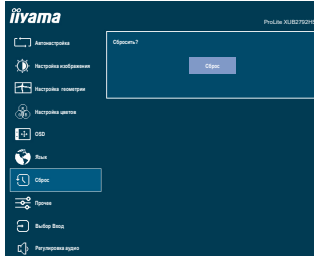



| Элемент регулировки | Проблема / Параметр | | Какую кнопку нажимать | |
|---------------------|--|--|-----------------------|--|
| Сброс Recall | Восстанавливаются стандартные заводские настройки. | | | |

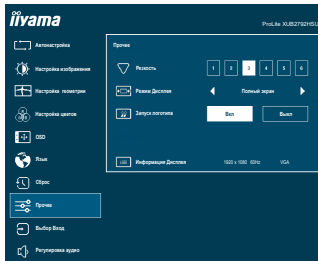

Прочее Miscellaneous



| Пункт настройки | Проблема/Опция | Используемые кнопки |
|---|--|---|
| Резкость Sharp and Soft | 1 2 3 4 5 6 Качество изображения можно изменять в интервале от 1 до 6 (от резкого до размытого). Нажимайте кнопку ►, чтобы изменять резкость изображения в порядке возрастания номеров. Нажимайте кнопку ◀, чтобы изменять резкость изображения в порядке уменьшения номеров. |   |
| Режим Дисплея Video Mode Adjust | Полный экран | Расширение образа |
| | Соотн. Сторон * | Расширение формата образа |
| Запуск логотипа Opening Logo | Вкл | Логотип iiyama отображается когда монитор включен. |
| | Выкл | Логотип iiyama не отображается когда монитор включен. |
| Информация Дисплея Display Information | Информацию о актуально выбранном входа найдете в информации о графическом адаптере вашего компьютера. ПРИМЕЧАНИЕ Прочитайте в руководстве графического адаптера об изменении разрешения и обновления. | |

* Вариант недоступен при разрешении 16:9.



Выбор Входа Input Select

Direct

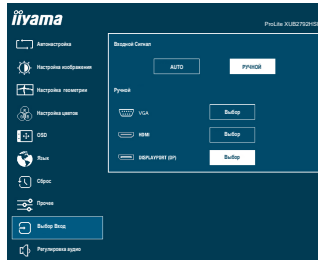

| Пункт настройки | Проблема/Опция | | Используемые кнопки |
|--|----------------|---|------------------------------------|
| Входной Сигнал Input Source | Auto | Автоматический поиск и выбор источника сигнала. | |
| | Ручной | VGA | Выбор входа Аналогового (VGA) |
| | | HDMI | Выбор входа Цифровой (HDMI) |
| | | DisplayPort | Выбор входа Цифровой (DisplayPort) |
| <p>ПРИМЕЧАНИЕ Вход сигнала зафиксирован, не выбирается автоматически если VGA, HDMI или DisplayPort были выбраны.</p> | | | |

Direct

Вы можете пропустить страницы Меню и сразу отобразить экран настроек параметров, используя следующие операции с кнопками.

- Выбор Входа : Нажмите кнопку INPUT когда меню не отображается на экране.



Регулировка аудио Audio Settings

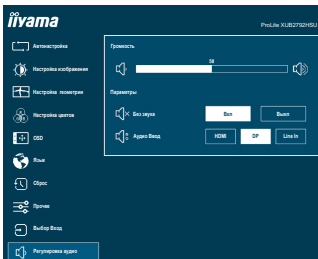

| Пункт настройки | Проблема/Опция | Используемые кнопки |
|---|--------------------------------|---|
| Громкость Volume Direct | Слишком тихо Слишком громко | |
| Без Звука Mute Audio | Вкл | Временное отключение звука. |
| | Выкл | Восстановление звука с прежним уровнем громкости. |
| ПРИМЕЧАНИЕ Нажмите кнопку (▶), чтобы отобразить панель регулировки громкости, и включите и выключите функцию Без Звука, нажимая кнопки ◀/▶. | | |
| Аудио Ввод * Audio Input | HDMI | Выберите вход HDMI. |
| | DP | Выберите вход DisplayPort. |
| | LINE-IN | Выберите вход Line-In. |

* Пригодно только для входа HDMI/DisplayPort.

Direct

Вы можете пропустить страницы Меню и сразу отобразить шкалу настройки, используя следующие операции с кнопками.

- Громкость : Нажимайте кнопку когда меню не отображается.

■ Блокировка

<Экранное меню (OSD)>

Экранное меню может быть заблокировано для предотвращения случайного изменения настроек.

1. Убедитесь, что монитор включен.
2. Чтобы вызвать экранное меню, нажмите и удерживайте в течение около 10 секунд кнопки ENTER. Если Вы попытаетесь вызвать экранное меню нажатием на любую из клавиш, на экране появится сообщение "Блокировка OSD".
3. Чтобы отключить блокировку экранного меню, нажмите и удерживайте в течение около 10 секунд кнопки ENTER.

<Выключатель питания>

Выключатель питания может быть заблокирована для предотвращения случайного нажатия.

1. Убедитесь, что монитор включен.
2. Чтобы заблокировать кнопку выключения питания, нажмите и удерживайте в течение около 10 секунд кнопки ◀. При действующей блокировке монитор не может быть выключен нажатием на кнопку выключения питания. При нажатии на кнопку выключения питания на экране появится сообщение "Выключатель заблокирован".
3. Чтобы отключить блокировку экранного меню, нажмите и удерживайте в течение около 10 секунд кнопки ◀.

НАСТРОЙКИ ЭКРАНА

Настройте изображение в соответствии с процедурами, описанными ниже, если используется аналоговый входной сигнал.

- Настройки экрана, описанные в руководстве, предназначены для установки изображения и уменьшения мерцания или размытости при работе с компьютером.
- Монитор предназначен для работы с разрешением 1920 x 1080, причем при работе с меньшим разрешением может наблюдаться ухудшение характеристик изображения вследствие того, что при этом картинка автоматически растягивается на весь экран. Работа с монитором рекомендуется при разрешении 1920 x 1080.
- Отображаемый текст или линии могут быть искажены или иметь неоднородности по толщине, появляющиеся при увеличении экранного изображения.
- Настройку положения изображения или частоты рекомендуется проводить с помощью стандартных средств управления монитором, а не путем использования компьютерных программ или утилит.
- Настройки рекомендуется производить после прогрева дисплея, по меньшей мере, в течение 30 минут.
- После выполнения автонастройки, в зависимости от разрешения и синхронизации сигнала, может потребоваться проведение дополнительной корректировки.
- Автонастройка может работать некорректно при отображении картинки, отличающейся от Test.bmp (шаблон настройки экрана). В этом случае требуется ручная настройка.

Существует два способа настройки экранного изображения. Первым способом является автоматическая регулировка положения изображения, Частота и фаза. Другой способ заключается в ручном проведении настроек.

Когда монитор подключается к новому компьютеру произведите автонастройку, иначе произойдет изменение разрешения. Если после выполнения автонастройки изображение на экране мерцает или размыто, или картинка не умещается на дисплее, то потребуются проведение ручной настройки. Обе настройки должны быть проведены с использованием шаблонов настройки (Test.bmp), которые можно найти на сайте (<https://iiyama.com>).

В этом руководстве описана настройка монитора для работы с операционными системами Windows® OS.

- ① Выберите оптимальное разрешение для изображения.
- ② Установите Test.bmp (шаблон настройки экрана) в качестве обоев рабочего стола.

ПРИМЕЧАНИЕ

- Если вы не знаете, как сменить обои рабочего стола, обратитесь к соответствующей документации по операционной системе.
- Установите положение изображения на дисплее в центре рабочего стола, с помощью диалогового меню установки обоев.

[Шаблон Настройки]

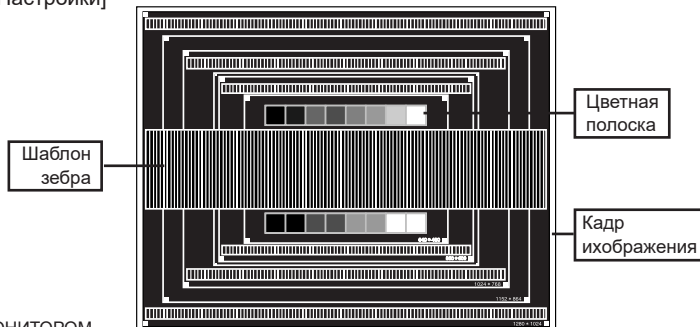

- ③ Выполните автоматическую настройку. (Автонастройка)
- ④ Если картинка мерцает, размыта или не умещается на экране, скорректируйте изображение вручную, применяя описанную ниже процедуру.
- ⑤ Подстройте положение по вертикали (Полож. по верт.) таким образом, чтобы верх и низ картинки умещались на экране.

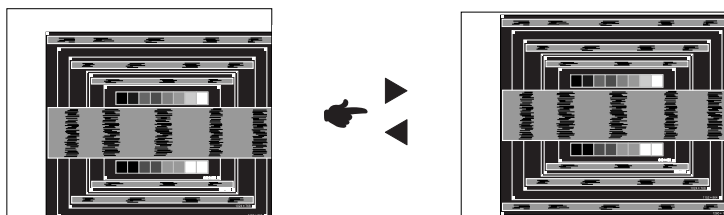

- ⑥ 1) Подстройте положение по горизонтали (Полож. по гориз.) таким образом, чтобы левая сторона картинки сместилась к левому краю экрана.

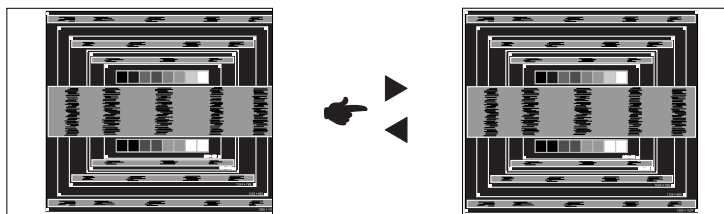

- 2) Растяните правый край картинки до правого края экрана с помощью настройки размера по горизонтали (Частота).

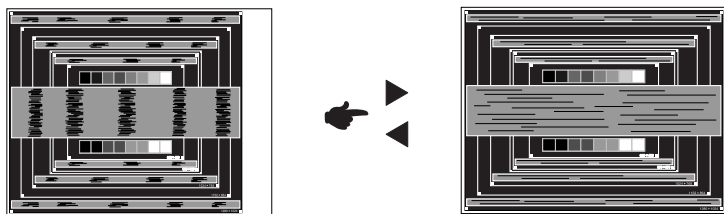

ПРИМЕЧАНИЕ

- Когда левая сторона рамки картинки уходит за левый край дисплея при настройке размера по горизонтали (Частота), повторите шаги 1) и 2).
- Другим способом проведения корректировки синхронизации является корректировка вертикальных волнистых линий на шаблоне "зебра".
- Картинка может мерцать при проведении настройки размера по горизонтали (Частота), горизонтального положения (Полож. по гориз.) и вертикального положения (Полож. по верт.).
- Если после проведения настройки размера по горизонтали (Частота) кадр изображения больше или меньше, чем область отображения дисплея, повторите шаги, начиная с ③.

- ⑦ Для корректировки горизонтальной волнистости, мерцания или размытости на шаблоне “зебра”, используйте точную настройку (Фаза).

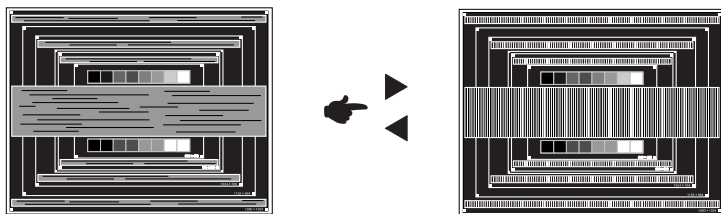

ПРИМЕЧАНИЕ

- Если на части экрана остается сильное мерцание или видны искажения, повторите настройки шага ⑥ и ⑦ для корректировки размера по горизонтали (Частота).
 - Скорректируйте горизонтальное положение (Полож. по гориз.) после проведения точной настройки, если горизонтальное положение уходит за пределы области регулировки.
- ⑧ По окончании настройки размера и точной настройки скорректируйте яркость (Яркость) и цветовую настройку (Цвет) для получения приемлемой картинки. Теперь можно сменить обои рабочего стола на те, что у вас были установлены ранее.

ФУНКЦИЯ ОЖИДАНИЯ

Этот продукт имеет функцию ожидания. Когда ваш компьютер не используется, монитор автоматически снижает расход энергии, необходимой для его функционирования.

Режим Функция ожидания описан ниже. Необходимые настройки, включая установки таймера, должны производиться на компьютере. Информацию по конфигурированию этих настроек можно почерпнуть из руководства к вашей операционной системе.

■ Режим ожидания

При исчезновении поступающих от компьютера видеосигнал разверток, монитор входит в режим ожидания, при котором потребление электроэнергии уменьшается до уровня менее 0,5 Вт*. Экран темнеет, индикатор подачи питания начинает светиться оранжевым цветом. Возврат из режима ожидания происходит через несколько секунд после нажатия любой клавиши на клавиатуре или движения мышью.

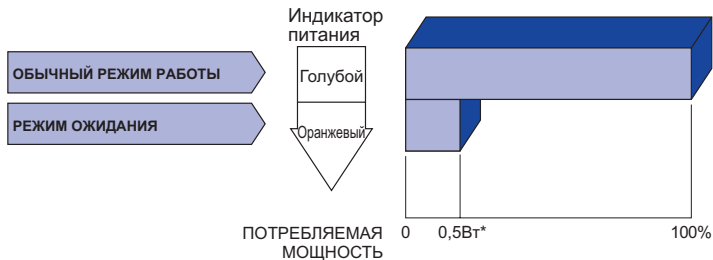

* Когда устройства USB не подключены.

УСТРАНЕНИЕ НЕИСПРАВНОСТЕЙ

Если монитор работает неправильно, просьба соблюдать следующую последовательность операций для возможного решения задачи.

1. Выполните регулировки, описанные в разделе РАБОТА С МОНИТОРОМ, в зависимости от вашей проблемы. Если изображение не появилось, см. п. 2.
2. Обратитесь к нижеприведенной таблице, если вы не можете найти подходящий пункт настройки в разделе РАБОТА С МОНИТОРОМ или если проблему не удается устранить.
3. Если вы столкнулись с проблемой, которая не описана ниже, или не можете устранить ее причину, выключите монитор и обратитесь за помощью к вашему дилеру или в сервисный центр iiyama.

Проблема

Проверьте

- ① Изображение не появляется
(Индикатор питания не загорелся.)

- Силовой кабель плотно вставлен в соответствующее гнездо.
- Питание включено.
- К розетке подводится напряжение. Проверьте каким-либо другим прибором (например, настольной лампой).

(Индикатор питания голубой.)

- Если активна программа хранитель экрана, нажмите на любую клавишу или подвигайте мышью.
- Увеличьте контрастность и /или яркость.
- Компьютер включен.
- Сигнальный кабель подключен правильно.
- Синхронизация сигнала компьютера соответствует техническим характеристикам монитора.

(Индикатор питания оранжевый.)

- Если монитор находится в режиме ожидания, нажмите клавишу на клавиатуре или подвигайте мышью.
- Компьютер включен.
- Сигнальный кабель подключен правильно.
- Синхронизация сигнала компьютера соответствует техническим характеристикам монитора.

- ② Изображение не синхронизировано.

- Сигнальный кабель подключен правильно.
- Синхронизация сигнала компьютера соответствует техническим характеристикам монитора.

- ③ Изображение не в центре экрана

- Синхронизация сигнала компьютера соответствует техническим характеристикам монитора.

- ④ Изображение слишком яркое или слишком темное.

- Уровень выходного видеосигнала компьютера соответствует техническим характеристикам монитора.

Проблема

Проверьте

- ⑤ Изображение дрожит.
 - Напряжение питания соответствует тех. характеристикам монитора.
 - Синхронизация компьютера соответствует техническим характеристикам монитора.
- ⑥ Нет звука.
 - Аудиооборудование включено (компьютер и т.д.).
 - Правильно подключен аудиокабель.
 - Включен регулятор громкости .
 - Режим Mute (Без Звука) выключен.
 - Выходной уровень аудиосигнала, выдаваемый аудиооборудованием, находится в пределах спецификаций монитора.
- ⑦ Звук слишком громкий или слишком тихий
 - Выходной уровень аудиосигнала, выдаваемый аудиооборудованием, находится в пределах спецификаций монитора.
- ⑧ Прослушиваются странные шумы.
 - Аудиокабель подключен правильно.

ИНФОРМАЦИЯ ОБ УТИЛИЗАЦИИ

Для наилучшей защиты окружающей среды не выбрасывайте ваш монитор.

Посетите наш вебсайт <https://iiyama.com> для получения указаний об утилизации монитора.

ПРИЛОЖЕНИЕ

Допускаются изменения дизайна и характеристик.

СПЕЦИФИКАЦИИ : ProLite XUB2792HSU-B5 H / ProLite XUB2792HSU-W5 H

| | | | |
|-----------------------------|--|---|--|
| Категория размера | 27" | | |
| ЖК-панели | Панель технология | IPS (In-Plane-Switching) | |
| | Размер | Диагональ: 27" (68,6 см) | |
| | Размер пикселя | 0,311 мм (Ш) × 0,311 мм (В) | |
| | Яркость | 250 кд/м ² (Типичная), 185 кд/м ² (По умолчанию / Энергосбережение) | |
| | Контрастность | 1000 : 1 (Типичная), Функция ACR доступна | |
| | Угол обзора | Вправо / Влево: 89°, Вверх / Вниз: 89° (В каждую сторону типичная) | |
| Время отклика | 4 мс (Серый к серому) | | |
| Кол-во отображаемых цветов | Примерно 16,7 м | | |
| Частоты синхронизации | Аналоговый: Horizontal: 31,0-83,0 кГц, Vertical: 55-75 Гц Цифровой: Horizontal: 31,0-85,0 кГц, Vertical: 55-75 Гц | | |
| Нативное разрешение | 1920 × 1080, 2,1 Мегапикселей | | |
| Максимальное разрешение | VGA: 1920 × 1080 60 Гц HDMI: 1920 × 1080 75 Гц DisplayPort: 1920 × 1080 75 Гц | | |
| Входной разъем | VGA, HDMI, DisplayPort | | |
| Синхросигналы | Выдел. синхросигнал: TTL, Positive or Negative | | |
| Видеосигналы | Аналоговый: 0,7 Вp-p (Стандартный), 75 Ω, Positive Цифровой: HDMI, DisplayPort | | |
| Стандарт USB | USB2,0 (5 В, 500 мА) | | |
| Количество портов USB | 1 Upstream: Серия В | | |
| Форма порта | 2 Downstream: Серия А | | |
| Входной аудиоразъем | ø 3,5 мм mini jack (Стерео) | | |
| Аудиосигнал | 1,0 Vrms maximum | | |
| Разъем для наушников | ø 3,5 мм mini jack (Стерео) | | |
| Динамики | 2 Вт × 2 (Стереодинамики) | | |
| Максим. размеры экрана | 597,8 мм W × 336,3 мм H / 23,5" W × 13,2" H | | |
| Электропитание | 100-240 В, 50/60 Гц , 1,5 А | | |
| Потребление энергии* | 17,5 Вт станд. Режим ожидания: 0,5 Вт макс, Режим выключенный: 0,3 Вт макс | | |
| Габариты | 612,0 × 393,5 - 543,5 × 209,5 мм / 24,1 × 15,5 - 21,4 × 8,2" (Ш×В×Г) | | |
| Масса | 6,3 кг / 13,9 lbs | | |
| Диапазон регулировки высоты | 150 мм | | |
| Угол | Наклон: Вверх: 23°, Вниз: 5° Поворотный: Вправо / Влево по 45° каждый Ориентация: По часовой стрелке 90° | | |
| Условия окружающей среды | При работе: | Темп.: 5 до 35 °С Влажность: 10 до 90 % (без конденсата) | |
| | При хранении: | Темп.: -20 до 60 °С Влажность: 10 до 90 % (без конденсата) | |
| Сертификация | TCO Certified, CE, UKCA, TÜV-GS, EAC, VCCI, PSE | | |

ПРИМЕЧАНИЕ

* Когда устройства USB не подключены.

СПЕЦИФИКАЦИИ : ProLite XU2792HSU-B1 H

| | | |
|--------------------------------------|---|---|
| Категория размера | 27" | |
| ЖК-панели | Панель технология | IPS (In-Plane-Switching) |
| | Размер | Диагональ: 27" (68,6 см) |
| | Размер пикселя | 0,311 мм (Ш) × 0,311 мм (В) |
| | Яркость | 250 кд/м ² (Типичная), 185 кд/м ² (По умолчанию / Энергосбережение) |
| | Контрастность | 1000 : 1 (Типичная), Функция ACR доступна |
| | Угол обзора | Вправо / Влево: 89°, Вверх / Вниз: 89° (В каждую сторону типичная) |
| | Время отклика | 4 мс (Серый к серому) |
| Кол-во отображаемых цветов | Примерно 16,7 м | |
| Частоты синхронизации | Аналоговый: Horizontal: 31,0-83,0 кГц, Vertical: 55-75 Гц Цифровой: Horizontal: 31,0-85,0 кГц, Vertical: 55-75 Гц | |
| Нативное разрешение | 1920 × 1080, 2,1 Мегапикселей | |
| Максимальное разрешение | VGA: 1920 × 1080 60 Гц HDMI: 1920 × 1080 75 Гц DisplayPort: 1920 × 1080 75 Гц | |
| Входной разъем | VGA, HDMI, DisplayPort | |
| Синхросигналы | Выдел. синхросигнал: TTL, Positive or Negative | |
| Видеосигналы | Аналоговый: 0,7 Vp-p (Стандартный), 75Ω, Positive Цифровой: HDMI, DisplayPort | |
| Стандарт USB | USB2,0 (5 В, 500 мА) | |
| Количество портов USB Форма порта | 1 Upstream: Серия B 2 Downstream: Серия A | |
| Входной аудиоразъем | ø 3,5 мм mini jack (Стерео) | |
| Аудиосигнал | 1,0 Vrms maximum | |
| Разъем для наушников | ø 3,5 мм mini jack (Стерео) | |
| Динамики | 2 Вт × 2 (Стереодинамики) | |
| Максим. размеры экрана | 597,8 мм W × 336,3 мм H / 23,5" W × 13,2" H | |
| Электропитание | 100-240 В, 50/60 Гц , 1,5 А | |
| Потребление энергии* | 17,5 Вт станд. Режим ожидания: 0,5 Вт макс, Режим выключенный: 0,3 Вт макс | |
| Габариты | 612,0 × 435,0 × 197,0 мм / 24,1 × 17,1 × 7,7" (Ш×В×Г) | |
| Масса | 5,1 кг / 11,2 lbs | |
| Угол наклона | Вверх: 22°, Вниз: 4° | |
| Условия окружающей среды | При работе: Темп.: 5 до 35 °С Влажность: 10 до 90 % (без конденсата) При хранении: Темп.: -20 до 60 °С Влажность: 10 до 90 % (без конденсата) | |
| EPEAT Bronze | Registration varies by country, go to www.epeat.net for details | |
| Сертификация | TCO Certified, CE, UKCA, TÜV-GS, EAC, VCCI, PSE | |

ПРИМЕЧАНИЕ

* Когда устройства USB не подключены.

РАЗМЕРЫ : ProLite XUB2792HSU

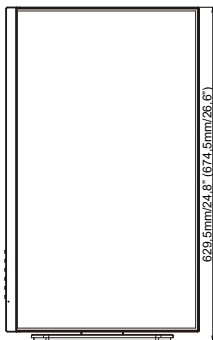
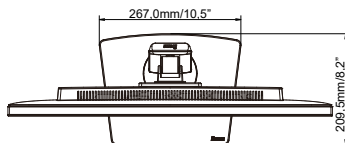
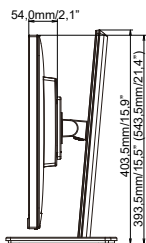
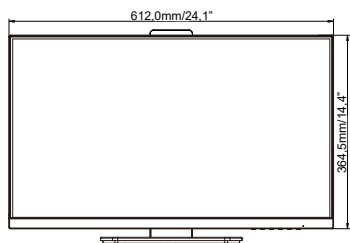

() : Максимальная область регулировки

РАЗМЕРЫ : ProLite XU2792HSU

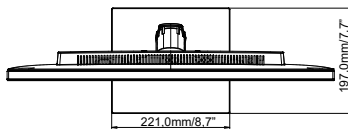
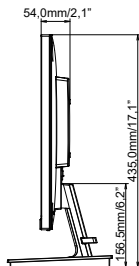
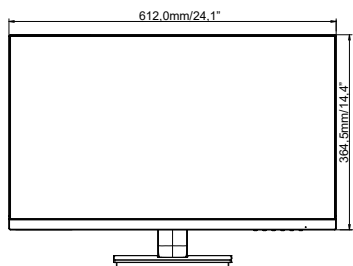

ПОДДЕРЖ. РЕЖИМЫ СИНХРОНИЗАЦИИ

| Видео режим | Горизонтальная частота | Вертикальная частота | Частота синхронизации |
|-------------|------------------------|----------------------|-----------------------|
| 640 × 480 | 31,469kHz | 59,940Hz | 25,175MHz |
| 800 × 600 | 37,879kHz | 60,317Hz | 40,000MHz |
| | 46,875kHz | 75,000Hz | 49,500MHz |
| 1024 × 768 | 48,363kHz | 60,004Hz | 65,000MHz |
| | 60,023kHz | 75,029Hz | 78,750MHz |
| 1280 × 1024 | 63,981kHz | 60,020Hz | 108,000MHz |
| | 79,976kHz | 75,025Hz | 135,000MHz |
| 1440 × 900 | 55,935kHz | 59,887Hz | 106,500MHz |
| | 70,635kHz | 74,984Hz | 136,750MHz |
| 1680 × 1050 | 65,290kHz | 60,000Hz | 146,250MHz |
| 1920 × 1080 | 66,590kHz | 59,930Hz | 138,500MHz |
| | 83,890kHz | 74,970Hz | 174,500MHz |

*

ПРИМЕЧАНИЯ

* Только HDMI или DisplayPort вход.