

# РУКОВОДСТВО ПОЛЬЗОВАТЕЛЯ

## *Pro Lite*

### LCD Monitor

#### *Pro Lite XUB3293UHSN*

Модель: PL3293UH

Благодарим вас за выбор ЖК-монитора iiyama. Советуем перед установкой и включением этого монитора внимательно прочитать это краткое, но обстоятельное руководство. Сохраните это руководство в надежном месте на случай, если в будущем вам понадобится что-либо уточнить.

РУССКИЙ

Аттестованный сетевой кабель должен быть использован вместе с этим монитором. Вы должны поступать совместно всем важным в вашей стране примечания касательно установки и/или требований по оборудованию. Аттестованный сетевой кабель не слабее обычного полихлорвиниловый гибкого шнура в соответствии с IEC 60227 (обозначение H05VV-F 3G 0,75 мм<sup>2</sup> или H05VVH2-F2 3G 0,75 мм<sup>2</sup>) должен быть использован. Как альтернатива может быть использован гибкий шнур с синтетического каучука согласно IEC 60245 (обозначение H05RR-F 3G 0,75 мм<sup>2</sup>)

Этот монитор является офисным оборудованием.

Информация импортера: Марвел КТ

107061, Москва, пл. Преображенская, д. 8, этаж 27, пом. LXXXVI

Год производства : См. бое число ("X") серийного номера продукта.

(Серийный номер: xxxxxXxxxxxxxx)

"X" это 0-9. 0-9 означает 2020-2029. (2020/1/1~)

Тип монитора: ЖК-монитор

Модель: PL3293UH

Страна изготовления: КИТАЙ

Правила и условия транспортировки:

Транспортировка устройства допускается только в заводской упаковке, любым видом транспорта, без каких-либо ограничений по расстоянию.

Правила и условия реализации: Без ограничений

- 
- Мы оставляем за собой право вносить изменения в технические характеристики без предварительного уведомления.
  - Все торговые марки, используемые в руководстве пользователя, являются собственностью их владельцев.

# СОДЕРЖАНИЕ

ИНСТРУКЦИИ ПО БЕЗОПАСНОСТИ .....	1
МЕРЫ ПРЕДОСТОРОЖНОСТИ .....	1
СПЕЦИАЛЬНЫЕ ПРИМЕЧАНИЯ ДЛЯ ЖК-МОНИТОРОВ .....	3
ОБСЛУЖИВАНИЕ ПОКУПАТЕЛЯ .....	3
ОЧИСТКА.....	3
ДО НАЧАЛА РАБОТЫ С МОНИТОРОМ .....	4
ХАРАКТЕРИСТИКИ .....	4
ПРИНАДЛЕЖНОСТИ.....	4
ИСПОЛЬЗОВАНИЕ РУКИ ИЛИ ПОДСТАВКИ .....	5
УСТАНОВКА И СНЯТИЕ ПОДСТАВКИ.....	6
ОРГАНЫ УПРАВЛЕНИЯ И РАЗЪЕМЫ .....	7
ПОДКЛЮЧЕНИЕ МОНИТОРА.....	8
УСТАНОВКА КОМПЬЮТЕРА.....	10
НАСТРОЙКА УГЛОВ ОБЗОРА И ВЫСОТЫ МОНИТОРА .....	10
РАБОТА С МОНИТОРОМ.....	11
СОДЕРЖАНИЕ МЕНЮ НАСТРОЕК.....	12
ФУНКЦИЯ ОЖИДАНИЯ.....	21
УСТРАНЕНИЕ НЕИСПРАВНОСТЕЙ.....	22
ИНФОРМАЦИЯ ОБ УТИЛИЗАЦИИ.....	23
ПРИЛОЖЕНИЕ.....	24
СПЕЦИФИКАЦИИ : ProLite XUB3293UHSN-B5 .....	24
РАЗМЕРЫ.....	25
ПОДДЕРЖ. РЕЖИМЫ СИНХРОНИЗАЦИИ .....	25

# ИНСТРУКЦИИ ПО БЕЗОПАСНОСТИ

## МЕРЫ ПРЕДОСТОРОЖНОСТИ

### ВНИМАНИЕ !

#### **ВЫКЛЮЧИТЕ МОНИТОР, ЕСЛИ ЧУВСТВУЕТЕ, ЧТО ОН НЕ В ПОРЯДКЕ**

Если вы заметите какие-либо ненормальные явления, например, появление дыма, странные звуки или запахи, немедленно выключите монитор из сети и свяжитесь со своим дилером или сервисным центром iiyama. Дальнейшее использование монитора может быть опасным из-за возможного возгорания или поражения электротоком.

#### **НИКОГДА НЕ СНИМАЙТЕ КОРПУС**

Внутри монитора находятся цепи высокого напряжения. Снятие корпуса может привести к возгоранию или поражению электротоком.

#### **НЕ ВСТАВЛЯЙТЕ НИКАКИЕ ПРЕДМЕТЫ В МОНИТОР**

Не вставляйте никакие твердые предметы в монитор и не проливайте на него жидкости, например, воду. Если все таки нечто подобное произошло, немедленно выключите монитор из сети и свяжитесь со своим дилером или сервисным центром iiyama. Использование монитора с каким-то предметом внутри может привести к возгоранию, поражению электротоком или повреждению монитора.

#### **УСТАНАВЛИВАЙТЕ МОНИТОР НА РОВНОЙ УСТОЙЧИВОЙ ПОВЕРХНОСТИ**

При падении монитор может травмировать вас.

#### **НЕ УСТАНАВЛИВАЙТЕ МОНИТОР ОКОЛО ВОДЫ**

Не устанавливайте монитор в местах, где на него может пролиться вода или он может быть обрызган, т.к. это может привести к возгоранию или поражению электротоком.

#### **ПОДКЛЮЧАЙТЕ МОНИТОР ТОЛЬКО К УСТАНОВЛЕННЫМ ИСТОЧНИКАМ ЭНЕРГИИ**

Подключайте монитор только к установленным источникам энергии. Использование несоответствующего напряжения может вызвать нарушение нормальной работы и привести к возгоранию или поражению электротоком.

#### **ЗАЩИТА КАБЕЛЕЙ**

Не натягивайте и не изгибайте сетевой Кабель питания и сигнальный кабель. Не ставьте монитор или какой-нибудь другой тяжелый предмет на кабели. При повреждении кабели могут вызвать возгорание или поражение электротоком.

#### **НЕБЛАГОПРИЯТНЫЕ ПОГОДНЫЕ УСЛОВИЯ**

Рекомендуется не эксплуатировать монитор во время сильной грозы, поскольку продолжительные перерывы в энергоснабжении могут вызвать нарушение нормальной работы. Не рекомендуется дотрагиваться до кабельной вилки в таких условиях, т.к. это может привести к поражению электротоком.

### ПРЕДУПРЕЖДЕНИЕ

#### **МЕСТО УСТАНОВКИ**

Не устанавливайте монитор в местах, где возможны внезапные скачки температуры, во влажных, запыленных, прокуренных помещениях, т.к. это может привести к возгоранию, поражению электротоком или повреждению монитора. Следует также избегать воздействия прямых солнечных лучей.

## ПРЕДУПРЕЖДЕНИЕ

### НЕ УСТАНОВЛИВАЙТЕ МОНИТОР В ОПАСНЫХ МЕСТАХ

При несоответствующем местоположении монитор может упасть и причинить травму. Не следует также ставить на монитор тяжелые предметы; все кабели должны быть проложены так, чтобы дети не могли потянуть за них и причинить себе травму.

### ОБЕСПЕЧЬТЕ ХОРОШУЮ ВЕНТИЛЯЦИЮ

Вентиляционные отверстия защищают монитор от перегрева. Закрытие отверстий может вызвать возгорание. Для обеспечения циркуляции воздуха установите монитор на расстоянии как минимум 10 см (или 4 дюймов) от стен. При снятии наклонного крепления вентиляционные отверстия на задней стороне монитора могут быть заблокированы. Это может привести к перегреву монитора, возгоранию или повреждению. Удостоверьтесь в достаточной вентиляции при снятии подставки. Эксплуатация монитора на боку, задней стороне, вверх основанием, на ковре или мягком материале может привести к его повреждению.

### ОТКЛЮЧАЙТЕ КАБЕЛИ, КОГДА ВЫ ПЕРЕМЕЩАЕТЕ МОНИТОР

Когда вы перемещаете монитор, выключите сетевой выключатель, выньте вилку из сетевой розетки и отключите сигнальные кабели. Если вы не отключите их, это может привести к возгоранию или поражению электротоком. Рекомендуется перемещать монитор вдвоем.

### ОТКЛЮЧАЙТЕ МОНИТОР ОТ СЕТИ

Если монитор не используется в течение длительного времени, рекомендуется отключать его от сетевой розетки во избежание возможных неприятностей.

### ПРИ ОТКЛЮЧЕНИИ ДЕРЖИТЕ ЗА ВИЛКУ

При отключении сетевого Кабеля или сигнального кабеля тяните за вилку или разъем. Никогда не тяните за кабель, это может привести к возгоранию или поражению электротоком.

### НЕ ТРОГАЙТЕ РАЗЪЕМ МОКРЫМИ РУКАМИ

Включение или отключение вилки (разъема) мокрыми руками может привести к поражению электротоком.

### ЕСЛИ ВЫ УСТАНОВЛИВАЕТЕ МОНИТОР НА КОМПЬЮТЕР

Убедитесь, что компьютер достаточно прочен, чтобы удерживать вес монитора, в противном случае, вы можете повредить компьютер.

### ОСТОРОЖНО! НЕ ПРИЩЕМИТЕ РУКУ ИЛИ ПАЛЕЦ

- При изменении угла или высоты наклона монитора не оставляйте отпечатков пальцев на ЖК-экране.
- Повреждение рук или пальцев может возникнуть если достаточное внимание не было уделено при установке высоты монитора.

### ЗАМЕЧАНИЕ КАСАТЕЛЬНО ИСПОЛЬЗОВАНИЯ 24/7

Этот продукт не предназначен для использования в режиме 24/7 при любых условиях.

### ЗАМЕЧАНИЕ ПО УСТАНОВКЕ НА СТЕНУ

Этот продукт не предназначен для использования в цифровых вывесках (электронных вывесках), например, для настенного монтажа.

## ПРОЧИЕ РЕКОМЕНДАЦИИ

### ЭРГОНОМИЧЕСКИЕ

Для избежания усталости глаз, не работайте на мониторе с очень ярким фоном или в темной комнате. При работе с монитором в течение длительного времени рекомендуется делать десятиминутные перерывы после каждого часа работы. Для оптимально комфортных визуальных условий монитор должен находиться ниже уровня глаз и на расстоянии 40-60 см (16-24") от глаз.

## СПЕЦИАЛЬНЫЕ ПРИМЕЧАНИЯ ДЛЯ ЖК-МОНИТОРОВ

Описанные ниже явления обычны для ЖК-мониторов и не говорят о какой-либо неисправности.

### ПРИМЕЧАНИЕ

- Когда вы впервые включаете ЖК-монитор, то, в зависимости от типа компьютера, картинка может не уместиться в области отображения дисплея. В подобном случае придется подстроить расположение картинки, переместив ее в соответствующее положение.
- В зависимости от используемого вами шаблона рабочего стола, вы можете заметить на экране неоднородности яркости.
- Из-за физической природы фоновой подсветки, при первоначальном использовании экран может мерцать выключите питание и затем включите его снова – мерцание должно исчезнуть.

## ОБСЛУЖИВАНИЕ ПОКУПАТЕЛЯ

### ПРИМЕЧАНИЕ

- Если вы должны вернуть монитор для обслуживания, а оригинальная упаковка выброшена, просьба связаться с вашим дилером или сервисным центром iiyama для получения совета или замены упаковки.

## ОЧИСТКА

### ВНИМАНИЕ

- Если при очистке внутрь монитора попал какой-либо предмет или жидкость, например вода, немедленно отключите сетевой Кабель и свяжитесь с вашим дилером или сервисным центром iiyama.

### ПРЕДУПРЕЖДЕНИЕ

- В целях безопасности выключите монитор и выньте сетевой Кабель из розетки перед очисткой монитора.

### ПРИМЕЧАНИЕ

- Чтобы не повредить ЖК-панель, не царапайте и не протирайте экран твердым предметом.
- Никогда не применяйте ни один из нижеуказанных сильных растворителей. Они могут повредить корпус и ЖК-экран.  
Разбавитель Бензин Распылительные средства  
Кислотные или щелочные растворители Абразивные средства Воск
- Продолжительный контакт корпуса с любым изделием из резины или пластмассы может вызвать повреждения окраски корпуса.

### КОРПУС

Пятна могут удаляться тканью, слегка смоченной мягким моющим средством. Затем корпус протирается мягкой сухой тканью.

### ЖК-экран

Рекомендуется периодическая чистка мягкой сухой тканью. Не следует использовать бумажные салфетки и т.п., так как они могут повредить экран.

# ДО НАЧАЛА РАБОТЫ С МОНИТОРОМ

## ХАРАКТЕРИСТИКИ

- ◆ Поддерживает разрешение 3840 × 2160
- ◆ Высокая контрастность 1000:1 (типичная),  
Доступна функция расширенной контрастности,  
Высокая яркость 350 кд/м<sup>2</sup> (типичная),  
Короткое время отклика 4 мс (серый к серому)
- ◆ Без мерцания
- ◆ Редукция Синего Света
- ◆ Цифровое сглаживание шрифтов
- ◆ Разъемы USB Type-C / RJ45
- ◆ Поддерживается подача питания через USB-порт до 65 Вт
- ◆ Стереодинамики  
2 × 3 Вт
- ◆ Функция ожидания
- ◆ Совместимость с крепежным стандартом VESA (100 мм×100 мм)
- ◆ Отверстие для установки замка безопасности

## ПРИНАДЛЕЖНОСТИ

Комплект поставки должен содержать следующие принадлежности. Убедитесь в их наличии. Если какая-либо из принадлежностей отсутствует или повреждена, обратитесь к дилеру или в региональное отделение iiyama.

- |                             |                      |                              |
|-----------------------------|----------------------|------------------------------|
| ■ Шнур питания*             | ■ Кабель HDMI        | ■ Кабель DisplayPort         |
| ■ Кабель USB (С к С)        | ■ Кабель USB (А к В) | ■ Шея стойки                 |
| ■ Основание стойки с винтом | ■ Отвертка           | ■ Инструкция по безопасности |
| ■ Краткое руководство       |                      |                              |

## ПРЕДУПРЕЖДЕНИЕ

\* Характеристики сетевого кабеля, прилагаемого для регионов с сетевым напряжением 120 В: 10 А /125 В. Если напряжение вашей электросети превышает указанные значения, то должен использоваться сетевой кабель на 10 А /250 В.

Необходимо использовать кабель питания, соответствующий H05VVH2, 3G, 0,75 мм<sup>2</sup>.

## ИСПОЛЬЗОВАНИЕ РУКИ ИЛИ ПОДСТАВКИ

### ПРЕДУПРЕЖДЕНИЕ

- Перед установкой убедитесь, что кронштейн дисплея или настольная подставка под кронштейн достаточно прочны, чтобы выдержать необходимый вес дисплея и крепления.
- Диапазон регулировки угла наклона панели : до 23° назад и 5° вперед

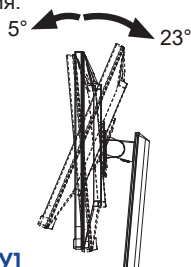

### [ПОДСТАВКУ ДЛЯ ДИСПЛЕЯ ИЛИ НАСТОЛЬНУЮ ПОДСТАВКУ]

### ПРЕДУПРЕЖДЕНИЕ

- Если вы используете подставку для дисплея или настольную подставку, надо принять во внимание толщину монтажного держателя и докрутить винты М4 (4 шт) вместе таким образом, чтоб его длина ("L") внутри монитора не была больше 10 мм. Использование винта длиннее может привести к электрошоку или повреждению монитора вследствие столкновения винта с электрическими компонентами внутри корпуса монитора.

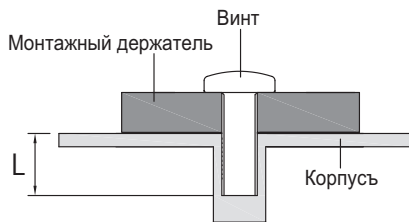

### [ ПЕЙЗАЖ РЕЖИМ ]

Этот монитор можно использовать только в Пейзаж ориентации. Не поворачивайте и не используйте монитор в какой-либо другой ориентации, кроме Пейзаж.

#### Правильно



Пейзаж

Индикатор питания

#### Неправильно

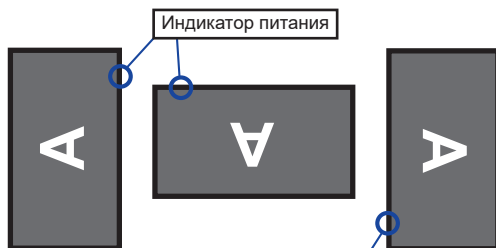

Портрет

Индикатор питания



## УСТАНОВКА И СНЯТИЕ ПОДСТАВКИ

### ПРЕДУПРЕЖДЕНИЕ

- Разместите монитор на ровной поверхности. Падение монитора может привести к его повреждению или травме.
- Не применяйте грубую силу. Это может привести к повреждению монитора.
- Перед снятием или установкой подставки отключите монитор во избежание поражения электротоком и повреждения монитора.

### <Установка>

- ① Постелите на стол мягкую ткань, чтобы не поцарапать монитор. Положите монитор на стол лицевой стороной вниз.
- ② Установите Шею стойки на монитор, а затем затяните «пальцевой винт» с прилагаемой отверткой чтобы закрепить их.

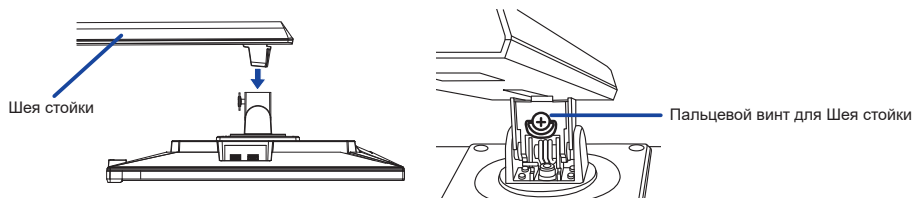

- ③ Установите Стойка-основание на Шею стойки, а затем затяните «пальцевой винт», чтобы закрепить их.

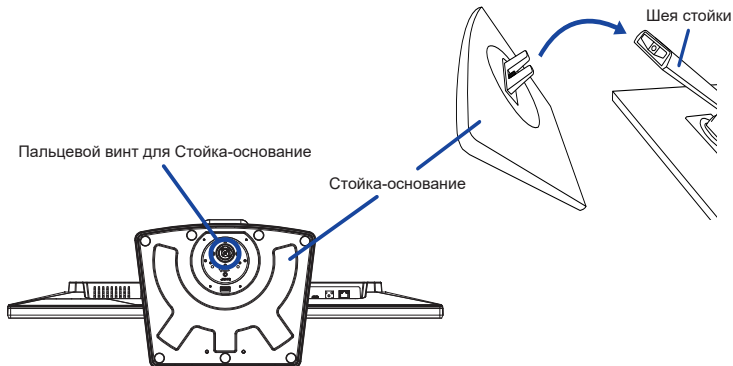

### <Снятие>

- ① Постелите на стол мягкую ткань, чтобы не поцарапать монитор. Положите монитор на стол лицевой стороной вниз.
- ② Ослабьте «пальцевой винт», чтобы снять Стойка-основание с Шея стойки.
- ③ Ослабьте «пальцевой винт» с прилагаемой отверткой чтобы снять Шея стойки с монитора.

## ОРГАНЫ УПРАВЛЕНИЯ И РАЗЪЕМЫ

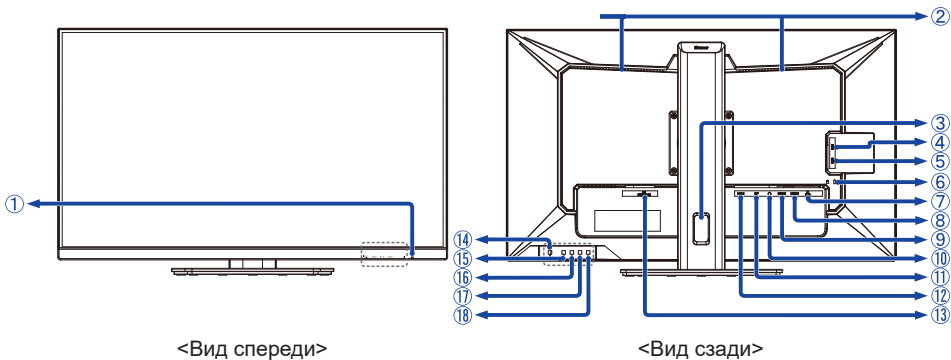

<Вид спереди>

<Вид сзади>

### ① Индикатор питания

#### **ПРИМЕЧАНИЕ**

Синий: Нормальный режим работы

Оранжевый: Режим ожидания

### ② Динамики

### ③ Отверстие для кабелей

### ④ Разъем USB-DOWN (USB3,2 Gen 1: 5 Гбит/с, 5 В, 900 мА) (USB)

### ⑤ Разъем USB-DOWN (USB3,2 Gen 1: 5 Гбит/с, 5 В, 900 мА) (USB)

### ⑥ Гнездо замка безопасности

#### **ПРИМЕЧАНИЕ**

В гнездо замка безопасности можно вставить защитный тросик, чтобы никто не мог унести монитор без вашего разрешения.

### ⑦ Разъем LAN(RJ45) ( )

### ⑧ Разъем USB-UP (USB B)

### ⑨ Разъем USB Type-C (USB3,2 Gen 1: 5 Гбит/с, 20 В 3,25 А) (USB C)

### ⑩ Разъем для наушников ( )

### ⑪ Разъем DisplayPort (DP)

### ⑫ Разъем HDMI (HDMI)

### ⑬ Разъем источника питания пер. тока ( ~ : Переменный ток) (AC POWER IN)

### ⑭ Кнопка питания ( )

### ⑮ Кнопка Меню (MENU)

### ⑯ Кнопка Правая / Громкость (▶ / 🔊) \*

### ⑰ Кнопка Левая / Режим ЭКО (◀ / ⓪) \*

### ⑱ Кнопка Источник / Выход (INPUT/EXIT) \*

\* Вы можете пропустить страницы Меню и сразу же отобразить экран настроек параметров или шкалу настройки.

## ПОДКЛЮЧЕНИЕ МОНИТОРА

- ① Убедитесь в том, что выключены и компьютер, и монитор.
- ② Подключите компьютер к монитору с помощью сигнального кабеля.
- ③ Соедините монитор с компьютером при помощи кабеля USB (А к В).
- ④ Подключите компьютер к монитору с помощью Кабель USB (С к С) при просмотре изображений на мониторе через Разъем USB Type-C или при использовании функции концентратора USB на мониторе.\*
- ⑤ Подключите Кабель питания сначала к монитору, а затем к источнику питания.
- ⑥ Включите монитор и компьютер.

- \* ● При зарядке подключенного через разъем USB Type-C устройства проверьте, оснащено ли устройство разъемом USB Type-C, который поддерживает функцию зарядки через USB PD (Power Delivery).
- Включите функцию «USB BC», чтобы подключенное устройство могло заряжаться, даже когда монитор находится в режим ожидания. См. стр. 18 для получения информации о функции зарядки аккумулятора USB (USB BC).
  - Мощность USB-порта составляет до 65 Вт. Если подключенному устройству требуется более 65 Вт для работы или для загрузки (когда батарея разряжена), используйте оригинальный адаптер питания, поставляемый с устройством.
  - Если используется отдельно приобретаемый Кабель USB Type-C, убедитесь, что он имеет сертификат USB-IF и все необходимые функции для подачи питания и передачи видео / аудио / данных.
  - Если монитор находится в режиме ожидания, он не будет автоматически отображать изображение в следующих ситуациях:
    1. Первая загрузка компьютера
    2. Когда компьютер выходит из режима ожиданияНажмите кнопку INPUT, чтобы отобразить изображение. Такое поведение является нормальным. Чтобы предотвратить такое поведение, войдите в экранное меню и установите «USB BC» на «Вкл».
  - Кабель USB C-A не входит в комплект поставки монитора. Если вы используете кабель USB C-A, обратите внимание, что вы можете передавать только данные.
  - Совместимость со всеми подключенными устройствами не гарантируется в связи с различными условиями использования.

### ПРИМЕЧАНИЕ

- Пожалуйста, подтвердите, что распределительная система в здании будет обеспечивать наличие автоматического выключателя на 120/240 В, 20 А (максимум).
- Типы сигнальных кабелей, используемых для подключения компьютера к монитору, могут быть разными в зависимости от компьютера. Неправильное подключение может вызвать серьезное повреждение как монитора, так и компьютера. Прилагаемый к монитору кабель имеет стандартный разъем. Если потребуется кабель особого типа, то обратитесь к продавцу или в региональное представительство iiyama.
- Подключаемое оборудование класса I Тип А должно быть подключено к защитному заземлению.
- Розетка должна быть установлена рядом с оборудованием и быть легкодоступной.
- Чрезмерное звуковое давление от наушников может привести к повреждению или потере слуха.

## [ Пример подключения ]

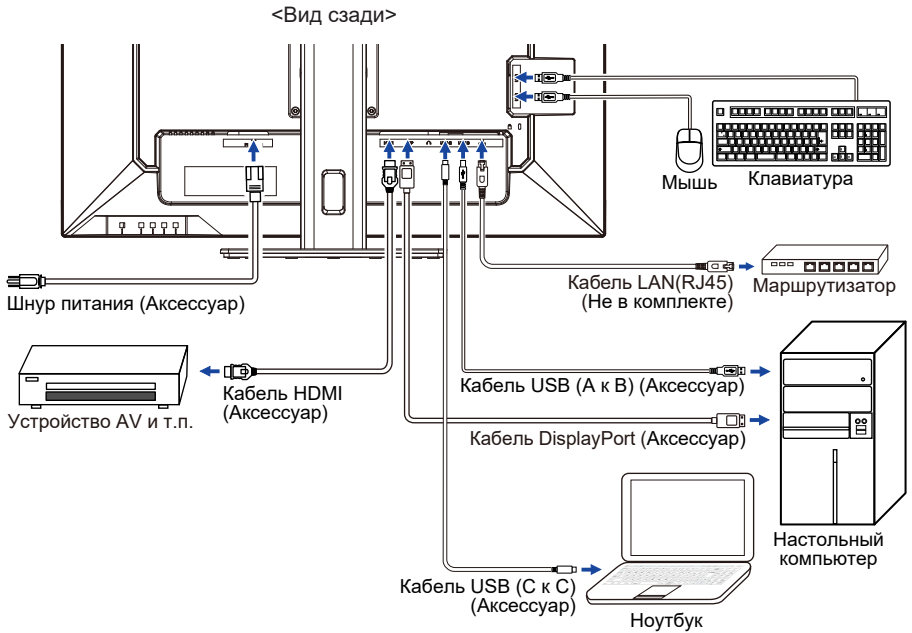

## [ Держатель кабелей ]

Проложите кабели через Отверстие для кабелей чтобы распределить их.

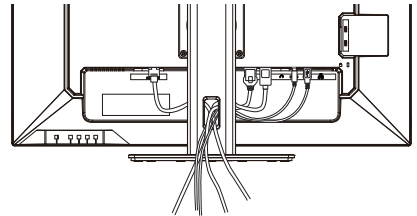

## УСТАНОВКА КОМПЬЮТЕРА

### ■ Синхронизация сигнала

На стр. 25 раздела ПОДДЕРЖИВАЕМЫЕ РЕЖИМЫ СИНХРОНИЗАЦИИ вы найдете список значений синхронизации сигнала.

## НАСТРОЙКА УГЛОВ ОБЗОРА И ВЫСОТЫ МОНИТОРА

- Для оптимального восприятия изображения рекомендуется смотреть на весь экран монитора.
- Придерживайте стойку таким образом, чтобы монитор не упал при изменении высоты и угла наклона.
- У вас есть возможность регулировать высоту монитора до 150 мм, угол наклонения до 45° по горизонтали и до 23° назад и 5° вперед.

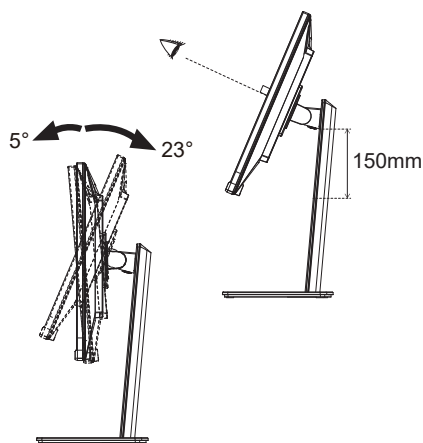

### ПРИМЕЧАНИЕ

- Не прикасайтесь к ЖК-экрану при изменении угла или высоты наклона монитора. Это может вызвать его повреждение.
- При изменении угла или высоты наклона монитора не оставляйте отпечатков пальцев на ЖК-экране.
- Повреждение рук или пальцев может возникнуть если достаточное внимание не было уделено при установке высоты монитора.

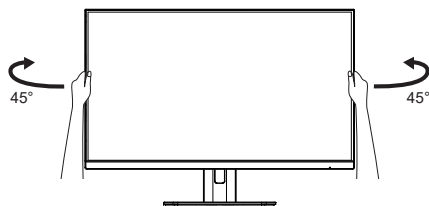

## РАБОТА С МОНИТОРОМ

Значения параметров для получения наилучшего изображения ЖК-монитора компании iiyama были установлены на заводе; они указаны на стр. 25 в разделе ПОДДЕРЖИВАЕМЫЕ РЕЖИМЫ СИНХРОНИЗАЦИИ. Вы также можете откорректировать изображение, следуя указанным ниже процедурам.

- 1 Нажмите Кнопку MENU, чтобы на дисплее появилось Экранное меню (ЭМ). Здесь есть несколько дополнительных страниц, которые перелистываются с помощью Кнопок ◀/▶.



- 2 Выберите страницу меню, которая содержит интересующую вас пиктограмму настройки. Нажмите Кнопку MENU. Затем с помощью Кнопок ◀/▶ выделите требуемую пиктограмму настройки.
- 3 Заново нажмите Кнопку MENU. Используйте Кнопки ◀/▶ для выполнения соответствующих настроек и установок.
- 4 Нажмите Кнопку EXIT для выхода с меню и все введенные вами настройки будут автоматически записаны.

Например, для подстройки вертикального положения экрана выберите в меню Настройка меню и нажмите Кнопку MENU. Затем выберите Полож. по верт. с помощью Кнопок ◀/▶ и нажмите Кнопку MENU. Для изменения установок вертикального положения OSD используйте Кнопки ◀/▶. При настройке должно изменяться вертикальное положение OSD.



Нажатие Кнопки EXIT вконец работы запишет все введенные вами изменения.

### ПРИМЕЧАНИЕ

- После окончания работы с настройками Экранного меню оно само закроется через некоторое время (длительность определяется функцией Вр. отобр. Меню). Для немедленного выхода из ЭМ используйте Кнопку EXIT.
- При исчезновении Экранного меню любые изменения автоматически сохраняются в памяти. Во время работы с меню следует избегать отключения питания.

# СОДЕРЖАНИЕ МЕНЮ НАСТРОЕК



Изображ. \*1  
Picture

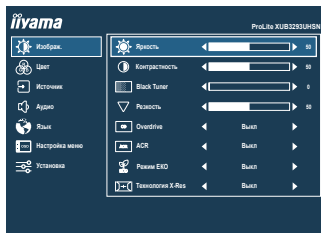

Пункт настройки	Проблема/Опция	Используемые кнопки
Яркость *2 Brightness	Слишком бледное Слишком интенсивное	
Контрастность Contrast	Слишком темное Слишком яркое	
Black Tuner Black Tuner	Регулируется в пределах от -5 до +5 Возможность настройки оттенков черного цвета	
Резкость Sharpness	Качество изображения можно изменять в интервале от 0 до 100 (от размытого до резкого). Нажимайте Кнопку , чтобы изменять резкость изображения в порядке возрастания номерв. Нажимайте Кнопку , чтобы изменять резкость изображения в порядке уменьшения номеров. В случае если вы установили разрешение монитора ниже 3840 × 2160 вы должны настроить качество изображения.	
Overdrive Overdrive	Выкл / 1 / 2 / 3 / 4 / 5 Это повысит уровень градации серого ЖК-панели. Высший уровень приведет к включению быстреего времени отклика.	
ACR Adv. Contrast	Вкл	Увеличенная контрастность
	Выкл	Обычная контрастность
Режим ЕКО ECO Mode <b>Direct</b>	Выкл	Обычно
	1	Фон или подсветка минимализован.
	2	Фон или подсветка на уровне ниже 1.
	3	Фон или подсветка на уровне ниже 2.
Технология X-Res X-Res Technology	Выкл	Обычно
	Легко	Улучшить качество краев изображения.
	Средне	Качество краев изображения лучше чем Легко.
	Сильно	Качество краев изображения лучше чем Средне.

\*1 Регулируемые / устанавливаемые элементы зависят от того, какой элемент активирован. См. Стр. 20 Матрица корреляции функций для более подробной информации.

\*2 Регулировка яркости при работе монитора в темной комнате, если экран кажется слишком ярким.



## Direct

Вы можете пропустить страницы Меню и сразу отобразить экран настроек параметров, используя следующие операции с кнопками.

- Режим ЕКО: Нажмите Кнопку  когда меню не отображается на экране.

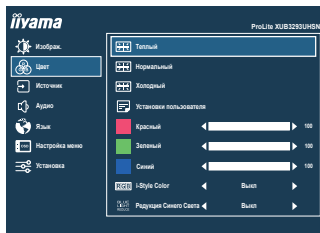



Пункт настройки	Проблема/Опция	Используемые кнопки
Теплый <b>Warm</b>	Теплый цвет	
Нормальный <b>Normal</b>	Нормальный цвет	
Холодный <b>Cool</b>	Холодный цвет	
Установки пользователя <b>User Color</b>	Красный	Слишком слабый 
	Зеленый	Слишком сильный 
	Синий	
i-Style Color <b>i-Style Color</b>	Стандарт	Для обычного окружения windows или настроек по умолчанию
	Игра	Для игрового окружения
	Кино	Для просмотра фильмов и видео записей
	Пейзаж	Для просмотра изображений пейзажей
	Текст	Для редактирования и чтения текста в условиях обработки текста
	Выкл	Возврат к состоянию, установленному с помощью регулировки цвета, кроме i-Style Color.
Редукция Синего Света <b>Blue Light Reducer</b> <b>Direct</b>	Выкл	Типовое
	1	Синий свет уменьшается.
	2	Синий свет слабее чем в 1.
	3	Синий свет слабее чем в 2.

\* Регулируемые / устанавливаемые элементы зависят от того, какой элемент активирован. См. Стр. 20 Матрица корреляции функций для более подробной информации.

## Direct

Вы можете пропустить страницы Меню и сразу отобразить экран настроек параметров, используя следующие операции с кнопками.

- Редукция Синего Света: Нажмите и придержите в течении 2 секунд Кнопку INPUT/EXIT если Меню не отображается на экране.



## Источник Input Select

Direct

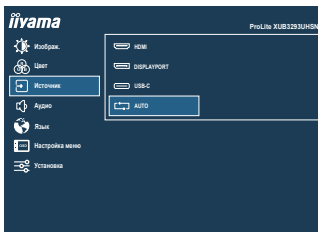

Пункт настройки

Опция

Источник  
Input Select

HDMI	Выбор входа HDMI.
DISPLAYPORT	Выбор входа DisplayPort.
USB-C	Выбор входа USB Type-C.
AUTO	Автоматический поиск и выбор источника сигнала.

### ПРИМЕЧАНИЕ

Функция «AUTO» позволяет автоматически выбирать доступные источники входного сигнала.

Источник входного сигнала от компьютера в режиме ожидания не может быть выбран.



Если вы вручную выберете один из источников входного сигнала, другой источник не будет выбран автоматически.

## Direct

Вы можете пропустить страницы Меню и сразу отобразить экран настроек параметров, используя следующие операции с кнопками.



- Источники: Нажмите Кнопку INPUT/EXIT когда меню не отображается на экране.





 <b>Аудио</b> Audio			
Пункт настройки	Проблема/Опция	Используемые кнопки	
Громкость Volume	Слишком тихо Слишком громко		
Без звука Mute	Вкл	Восстановление звука с прежним уровнем громкости.	
	Выкл	Временное отключение звука.	

## Direct

Вы можете пропустить страницы Меню и сразу отобразить шкалу настройки или экран настроек параметров, используя следующие операции с кнопками.

- Громкость: Нажмите Кнопку  когда меню не отображается на экране.
- Без звука: Нажмите и придержите в течении 2 секунд Кнопку  если Меню не отображается на экране.





Отключение звука и включение звука включаются с помощью вышеуказанной кнопки.

 <b>Язык</b> Language				
Пункт настройки	Опция			
Язык Language	English	Английский	Česky	Чешский
	Français	Французский	Italiano	Итальянский
	Deutsch	Немецкий	Русский	Русский
	Nederlands	Голландский	日本語	Японский
	Polski	Заполнённость		



## Настройка меню OSD Settings



Пункт настройки	Проблема/Опция	Используемые кнопки
Полож. по horiz. OSD H. Position	ЭМ сильно налево ЭМ сильно направо	
Полож. по верт. OSD V. Position	ЭМ слишком высоко ЭМ слишком низко	
Фон экранного меню OSD Background	Прозрачный фон экранного меню. Выкл / 1 / 2 / 3 / 4	
Вр. отобр. Меню OSD Time Out	Можно установить время отображения ЭМ. 5 / 10 / 30 / 60 секунд	
Информация Information	Информацию о актуально выбранном входа найдете в информации о графическом адаптере вашего компьютерна. <Пример> 	<div data-bbox="654 836 815 868" data-label="Section-Header"> <h3>ПРИМЕЧАНИЕ</h3> </div> <p data-bbox="647 877 1037 948">Прочитайте в руководстве графического адаптера об изменении разрешения и обновления.</p>

# Установка Setup Menu



Пункт настройки	Опция	
Настройки режима видео Video Mode Adjust	Полный экран	Полноэкранный режим
	Соотн.сторон *1 1:1 *1	Расширенный дисплей Aspect Отображение изображения точка за точкой.
HDMI RGB Range *2 HDMI RGB Range	Full Range	Полный цветовой охват видеосигнала
	Limited Range	Ограниченный цветовой охват видеосигнала
KVM KVM	USB B	Когда к монитору подключены два или три компьютера, вы можете связать источник входного сигнала с Разъем USB-UP.
	USB C	
	Auto	
USB-C USB-C	2.0	Выберите скорость (бит/с) при подключении через USB Type-C.
	3.0	
<b>ПРИМЕЧАНИЕ</b> Если на входе USB Type-C выбран 3.0, разрешение 3840 × 2160 при частоте 60Гц не поддерживается.		
USB BC USB BC	Вкл	USB-устройства можно заряжать, даже когда монитор находится в режиме ожидания.
	Выкл	USB-устройства нельзя заряжать, когда монитор находится в режиме ожидания.
<b>ПРИМЕЧАНИЕ</b> Когда монитор выключен, периферийные устройства USB не могут заряжаться, даже если функция USB BC включена. Когда эта функция отключена, USB-устройства не работают, даже когда монитор находится в режиме ожидания для экономии электроэнергии в режиме ожидания. При работе с USB-устройствами включите эту функцию.		
Запуск логотипа Opening Logo	Вкл	Логотип iiyama отображается когда монитор включен.
	Выкл	Логотип iiyama не отображается когда монитор включен.
LED LED	Вкл	Индикатор питания включен.
	Выкл	Индикатор питания выключен.
<b>ПРИМЕЧАНИЕ</b> Если Вас раздражает свечение индикатора питания, Вы можете его выключить.		
Сброс Memory Recall	Да	Восстановление заводских настроек.
	Нет	Вернуться в Меню.

\*1 Доступно только при разрешении 3840 × 2160 или меньше.

\*2 Доступно только для входа HDMI.

## ● Блокировка

### <Экранное меню (OSD)>

1. Чтобы вызвать экранное меню, нажмите и удерживайте в течение 10 секунд Кнопки MENU и ►. Если Вы попытаетесь вызвать экранное меню нажатием на любую из кнопки, на экране появится сообщение «блокировка OSD».
2. Чтобы отключить блокировку экранного меню, нажмите и удерживайте в течение 10 секунд Кнопки MENU и ►.

### <Кнопка питания>

1. Чтобы заблокировать Кнопку питания, нажмите и удерживайте в течение 10 секунд Кнопки MENU и ◀. При действующей блокировке монитор не может быть выключен нажатием на Кнопку питания. При нажатии на Кнопку питания на экране появится сообщение "Выключатель заблокирован".
2. Чтобы отключить блокировку Кнопку питания, нажмите и удерживайте в течение 10 секунд Кнопки MENU и ◀.

■ Матрица корреляции функций

Выбранный элемент Активный элемент	Изображ.						Цвет				
	Яркость	Контрастность	Black Tuner	Резкость	Overdrive	ACR	Режим EKO	Теплый / Нормальный / Холодный	Установки пользователя	i-Style Color	Редукция Синего Света
ACR	-	✓	✓	✓	✓	✓	-	✓	✓	✓	-
Режим EKO	-	✓	✓	✓	✓	-	-	✓	✓	✓	-
Технология X-Res	✓	✓	✓	-	✓	✓	✓	✓	✓	✓	✓
i-Style Color	-	-	-	✓	-	-	-	-	-	-	-
Редукция Синего Света	-	✓	✓	✓	✓	-	-	-	-	-	-

✓ : Доступный

- : Недоступный

## ФУНКЦИЯ ОЖИДАНИЯ

Этот продукт имеет функцию ожидания. Когда ваш компьютер не используется, монитор автоматически снижает расход энергии, необходимой для его функционирования.

Режим Функция ожидания описан ниже. Необходимые настройки, включая установки таймера, должны производиться на компьютере. Информацию по конфигурированию этих настроек можно почерпнуть из руководства к вашей операционной системе.

### ■ Режим ожидания

При исчезновении поступающих от компьютера видеосигнал разверток, монитор входит в режим ожидания, при котором потребление электроэнергии уменьшается до 0,5 Вт или менее\*. Экран темнеет, индикатор подачи питания начинает светиться оранжевым цветом. Возврат из режима ожидания происходит через несколько секунд после нажатия любой клавиши на клавиатуре или движения мышью.

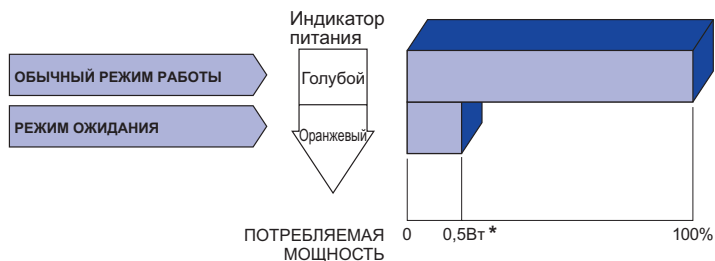

\* Когда устройства USB не подключены.



# УСТРАНЕНИЕ НЕИСПРАВНОСТЕЙ

Если монитор не работает надлежащим образом, возможно, проблему удастся решить, выполнив описанные ниже действия.

Выполните настройки, описанные в разделе РАБОТА С МОНИТОРОМ, в зависимости от возникшей проблемы. Если монитор не показывает изображение, перейдите к этапу 2.

Проверьте следующие пункты, если не удалось найти подходящую настройку в разделе РАБОТА С МОНИТОРОМ или если проблема не устранена.

Если у вас возникла проблема, которая не описана ниже, либо вы не можете устранить проблему, прекратите использование монитора и обратитесь за дальнейшей помощью к местному дилеру или в сервисный центр iiyama.

## Проблема

## Необходимо проверить

- |   |   |
|---|---|
| <p>① Отсутствует изображение.<br/>(Индикатор питания не загорелся.)</p> <p>(Индикатор питания голубой.)</p> <p>(Индикатор питания оранжевый.)</p> | <ul style="list-style-type: none"><li><input type="checkbox"/> Питающий кабель плотно вставлен в гнездо.</li><li><input type="checkbox"/> Кнопка питания Включен.</li><li><input type="checkbox"/> Напряжение доходит до гнезда переменного тока. Проверьте на другом оборудовании.</li><li><input type="checkbox"/> Если активна программа хранитель экрана, нажмите на любую клавишу или подвигайте мышью.</li><li><input type="checkbox"/> Увеличьте значения параметра Contrast (Контраст) и/или Brightness (Яркость).</li><li><input type="checkbox"/> Компьютер включен.</li><li><input type="checkbox"/> Сигнальный кабель подсоединен надлежащим образом.</li><li><input type="checkbox"/> Синхронизация сигналов компьютера соответствует техническим характеристикам монитора.</li><li><input type="checkbox"/> Если монитор находится в режиме ожидания, нажмите клавишу на клавиатуре или подвигайте мышью.</li><li><input type="checkbox"/> Компьютер включен.</li><li><input type="checkbox"/> Сигнальный кабель подсоединен надлежащим образом.</li><li><input type="checkbox"/> Синхронизация сигналов компьютера соответствует техническим характеристикам монитора.</li></ul> |
| <p>② Экран не синхронизирован.</p>  | <ul style="list-style-type: none"><li><input type="checkbox"/> Сигнальный кабель подсоединен надлежащим образом.</li><li><input type="checkbox"/> Синхронизация сигналов компьютера соответствует техническим характеристикам монитора.</li></ul>   |
| <p>③ Экран расположен не в центре.</p>  | <ul style="list-style-type: none"><li><input type="checkbox"/> Синхронизация сигналов компьютера соответствует техническим характеристикам монитора.</li></ul>  |
| <p>④ Экран слишком яркий или слишком темный.</p>  | <ul style="list-style-type: none"><li><input type="checkbox"/> Уровень выходного видеосигнала компьютера соответствует техническим характеристикам монитора.</li></ul>  |
| <p>⑤ Экран дрожит.</p>  | <ul style="list-style-type: none"><li><input type="checkbox"/> Напряжение питания соответствует техническим характеристикам монитора.</li><li><input type="checkbox"/> Синхронизация сигналов компьютера соответствует техническим характеристикам монитора.</li></ul>  |
| <p>⑥ Нет звука.</p>   | <ul style="list-style-type: none"><li><input type="checkbox"/> Звуковое оборудование (компьютер и пр.) включено.</li><li><input type="checkbox"/> Параметр Громкость (Volume) прибавлен.</li><li><input type="checkbox"/> Параметр Без звука (Mute) имеет значение Выкл.</li><li><input type="checkbox"/> Уровень выходного аудиосигнала звукового оборудования соответствует техническим характеристикам монитора.</li></ul>   |
| <p>⑦ Звук слишком громкий или слишком тихий.</p>  | <ul style="list-style-type: none"><li><input type="checkbox"/> Уровень выходного аудиосигнала звукового оборудования соответствует техническим характеристикам монитора.</li></ul>  |

## ИНФОРМАЦИЯ ОБ УТИЛИЗАЦИИ

Для наилучшей защиты окружающей среды не выбрасывайте ваш монитор.

Посетите наш вебсайт <https://iiyama.com> для получения указаний об утилизации монитора.

# ПРИЛОЖЕНИЕ

Допускаются изменения дизайна и характеристик.

## СПЕЦИФИКАЦИИ : ProLite XUB3293UNSN-B5

Категория размера	32"	
ЖК-панели	Панель технология	IPS (In-Plane-Switching)
	Размер	Диагональ: 31,5" (80 см)
	Размер пикселя	0,182 мм (Ш) × 0,182 мм (В)
	Яркость	350 кд/м <sup>2</sup> (Типичная) 175 кд/м <sup>2</sup> (По умолчанию / Энергосбережение)
	Контрастность	1000 : 1 (Типичная), Доступна функция расширенной контрастности
	Угол обзора	Вправо / Влево: 89°, Вверх / Вниз: 89° (В каждую сторону типичная)
Время отклика	4 мс (Серый к серому)	
Кол-во отображаемых цветов	Около 1,07 миллиарда	
Частоты синхронизации	HDMI: Гориз: 30,0-135,0 кГц, Верт: 50-75 Гц DisplayPort: Гориз: 30,0-135,0 кГц, Верт: 50-75 Гц USB Type-C: Гориз: 30,0-135,0 кГц, Верт: 30-75 Гц	
Нативное разрешение	3840 × 2160, 8,3 Мегапикселей	
Максимальное разрешение	3840 × 2160, 60 Гц	
Входной разъем	HDMI, DisplayPort, USB Type-B, USB Type-C (Alt Mode)	
Видеосигналы	HDMI, DisplayPort, USB Type-C (Alt Mode)	
Стандарт USB	USB3,2 Gen 1 (5 Гбит/с, 5 В, 900 мА), USB Power Delivery (65 Вт)	
Количество портов USB	2 Upstream: Type-B, Type-C	
Форма порта	2 Downstream: Type-A	
Порт LAN	RJ45	
Разъем для наушников	∅ 3,5 мм mini jack (Стерео)	
Динамики	3 Вт × 2 (Стереодинамики)	
Максим. размеры экрана	698,1 мм W × 392,7 мм H / 27,5" W × 15,5" H	
Электропитание	100-240 В, 50/60 Гц, 1,9 А	
Потребление энергии* <sup>1</sup>	48 Вт (Типичная), 33 Вт (По умолчанию / Энергосбережение) Режим ожидания: 0,5 Вт макс, Режим выключенный: 0,3 Вт макс	
Габариты* <sup>2</sup> , Масса	714,0 × 452,0 - 602,0 × 245,5(239,5) мм / 28,1 × 17,8 - 23,7 × 9,7(9,4)" (Ш×В×Г) 9,9 кг / 21,8 lbs	
Диапазон регулировки высоты	150 мм	
Угол	Наклон: Вверх: 23 градусов, Вниз: 5 градусов Поворотный: Вправо / Влево по 45 градусов каждый	
Условия окружающей среды	При работе: Темп.: 5 до 35 °C Влажность: 10 до 80 % (Без конденсата) При хранении: Темп.: -20 до 60 °C Влажность: 10 до 85 % (Без конденсата)	
Сертификация	CE, UKCA, TÜV-Bauart, EAC, VCCI, PSE	

### ПРИМЕЧАНИЕ

\*<sup>1</sup> Когда устройства USB не подключены.

\*<sup>2</sup> ( ) : Глубина Стойка-основание

## РАЗМЕРЫ

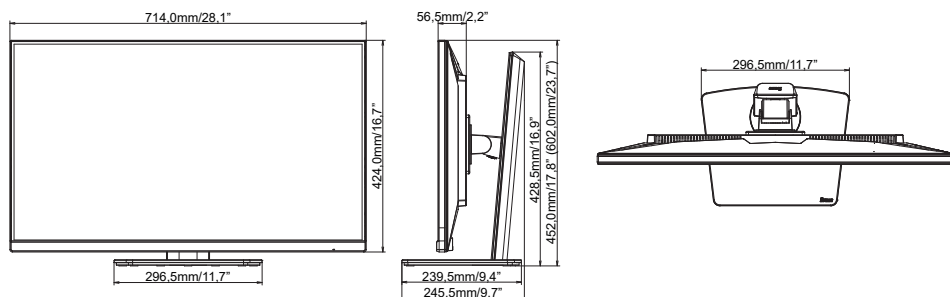

( ) : Максимальная область регулировки

## ПОДДЕРЖ. РЕЖИМЫ СИНХРОНИЗАЦИИ

Видео режим	Горизонтальная частота	Вертикальная частота	Частота синхронизации
800 × 600	37,879 кГц	60,317 Гц	40,000 МГц
	46,875 кГц	75,000 Гц	49,500 МГц
1024 × 768	48,363 кГц	60,004 Гц	65,000 МГц
	60,023 кГц	75,029 Гц	78,750 МГц
1280 × 1024	63,981 кГц	60,020 Гц	108,000 МГц
	79,976 кГц	75,025 Гц	135,000 МГц
1920 × 1080	66,590 кГц	59,930 Гц	138,500 МГц
	83,930 кГц	75,000 Гц	174,564 МГц
2560 × 1440	88,787 кГц	59,951 Гц	241,500 МГц
3840 × 2160	88,860 кГц	30,000 Гц	241,699 МГц
	135,000 кГц	60,000 Гц	594,000 МГц

### ПРИМЕЧАНИЯ

\*1 Доступно только для входа USB Type-C с настройкой «USB-C» на 3,0 в «Установка».

\*2 В случае входа USB Type-C доступно, только если для параметра «USB-C» в «Установка» установлено значение 2,0.

Графическая карта источника должна поддерживать разрешение 3840 × 2160 при 60 Гц.