

BEDIENUNGSANLEITUNG

Pro Lite

LCD Monitor

DEUTSCH

Pro Lite GB2773HS

Wir gratulieren Ihnen zu Ihrer Entscheidung für den iiyama TFT-Monitor und bedanken uns für das Vertrauen, das Sie uns entgegenbringen. Damit Ihre Arbeit nicht durch Fehleinstellungen getrübt wird, bitten wir Sie, sich einige Minuten Zeit zu nehmen und dieses Handbuch durchzulesen, bevor Sie Ihren neuen iiyama TFT-Monitor das erste Mal in Betrieb nehmen. Bitte bewahren Sie diese Anleitung zum späteren Nachschlagen sorgfältig auf.

ERKLÄRUNG DER CE-KONFORMITÄT

Dieser LCD Flachbildschirm entspricht den Anforderungen der EG/EU Richtlinien 2004/108/EG, "EMV Richtlinie", 2006/95/EG, "Niederspannungsrichtlinie", 2009/125/EG, "ErP Richtlinien" und 2011/65/EU, "RoHS Richtlinien".

Die Anforderungen zur Störfestigkeit werden eingehalten bei einer Benutzung im Wohnbereich, in Geschäfts- und Gewerbebereichen sowie in Kleinbetrieben, sowohl innerhalb als auch ausserhalb der Gebäude.

Alle Einsatzorte sind dadurch gekennzeichnet, dass sie direkt an die öffentliche Niederspannungs- Stromversorgung angeschlossen sind.

IYAMA CORPORATION: Wijkermeerstraat 8, 2131 HA Hoofddorp, The Netherlands



Wir empfehlen Ihnen, gebrauchte und nicht mehr benötigtes Equipment fachgerecht zu recyceln. Nützliche Informationen hierzu erhalten Sie bei Ihrem Fachhändler, Ihrem iiyama Service-Center und im Internet unter: www.iiyama.com.

- Änderungsrechte vorbehalten.
- Alle verwendeten Handelsnamen und -marken sind Eigentum der jeweiligen Besitzer.
- Als ENERGY STAR® - Partner hat iiyama sichergestellt, dass dieses Produkt den ENERGY STAR® - Bestimmungen für effiziente Energienutzung entspricht.

INHALTSÜBERSICHT

| | |
|--|----|
| FÜR IHRE SICHERHEIT | 1 |
| SICHERHEITSHINWEISE | 1 |
| BESONDERE HINWEISE ZU LCD-MONITOREN | 3 |
| KUNDENDIENST | 3 |
| REINIGUNGSHINWEISE | 3 |
| VOR DER BEDIENUNG DES MONITORS | 4 |
| LEISTUNGSMERKMALE | 4 |
| PACKUNGSINHALT | 4 |
| WAND- DECKENMONTAGE | 5 |
| INSTALLATION DES MONITORFUSSES | 6 |
| FUNKTIONSELEMENTE UND ANSCHLÜSSE | 7 |
| MONITOR ANSCHLIESSEN | 8 |
| COMPUTER-EINSTELLUNG | 9 |
| AUSTRICHTUNG DER HÖHE UND DES BETRACHTUNGSWINKELS | 9 |
| DREHUNG DES PANELS | 9 |
| MONITOR BEDIENEN | 10 |
| MENÜINHALT EINSTELLEN | 11 |
| BILDSCHIRMEINSTELLUNGEN | 17 |
| ENERGIEVERWALTUNG | 20 |
| FEHLERSUCHE | 21 |
| INFORMATIONEN ZUM RECYCLING | 22 |
| ANHANG | 23 |
| TECHNISCHE DATEN | 23 |
| ABMESSUNGEN | 24 |
| KONFORMES TIMING | 24 |

FÜR IHRE SICHERHEIT

SICHERHEITSHINWEISE

ACHTUNG

BEI GEFAHR ABSCHALTEN

Sollten Sie irgendwelche unnormale Erscheinungen wie Rauch, Geräusche oder Gerüche bemerken, schalten Sie sofort den Monitor aus und trennen Sie den Netzstecker vom Gerät. Benachrichtigen Sie dann bitte Ihren Fachhändler oder das iiyama Service-Mitte. Fortgesetzter Betrieb kann gefährlich sein und zu einem Brand oder zu Stromschlägen führen.

GEHÄUSE NIEMALS ÖFFNEN

Im Innern des Gerätes sind spannungsführende Teile frei zugänglich. Bei Entfernung des Gehäuses setzen Sie sich der Gefahr aus, einen Brand auszulösen oder einen Stromschlag zu erleiden.

KEINE FREMDGEGENSTÄNDE IN DAS GERÄT STECKEN

Bitte führen Sie keine festen Gegenstände oder flüssigen Materialien in den Monitor ein. Im Falle eines Unfalls schalten Sie bitte Ihren Monitor sofort ab und trennen Sie den Netzstecker vom Gerät. Benachrichtigen Sie dann bitte Ihren Fachhändler oder das iiyama Service-Mitte. Sollte sich ein Gegenstand im Innern des Monitors befinden, kann das zu einem Brand, Kurzschlüssen oder anderen Beschädigungen führen.

STELLEN SIE DEN MONITOR AUF EINE SICHERE UND STABILE UNTERLAGE

Sollten Sie den Monitor fallen lassen, besteht Verletzungsgefahr.

BENUTZEN SIE DEN MONITOR NICHT IN DER NÄHE VON WASSER

Benutzen Sie den Monitor nicht an einer spritzwassergefährdeten Stelle. Sollte Wasser in den Monitor gelangen, kann dies zu Brandgefahr oder Stromschlägen führen.

BEACHTEN SIE DIE RICHTIGE BETRIEBSSPANNUNG

Achten Sie auf die Einhaltung der spezifizierten Spannungswerte. Die Benutzung einer falschen Stromspannung kann zu Fehlfunktionen, Brandgefahr oder Stromschlägen führen.

KABEL SCHÜTZEN

Schützen Sie Ihre Kabel vor mechanischer Belastung (Quetschung, Zug). Beschädigte Kabel führen zu Brandgefahr oder Kurzschlüssen.

WIDRIGE WETTERBEDINGUNGEN

Es empfiehlt sich, den Monitor nicht während heftiger Gewitter zu benutzen, da es durch Spannungsschwankungen zu Fehlfunktionen kommen kann. Um Stromschläge zu vermeiden, ist es ratsam, während solch widriger Witterungsbedingungen das Stromkabel nicht zu berühren.

VORSICHT

UMGEBUNGSBEDINGUNGEN

Installieren Sie den Monitor nicht in Umgebungsbedingungen, wo es rapide Temperaturschwankungen, hohe Luftfeuchtigkeit oder stark staubige Luft gibt, da es sonst zu Brandgefahr, Kurzschlüssen oder anderen Beschädigungen kommen kann. Vermeiden Sie es ebenfalls, den Monitor so aufzustellen, dass er direkter Sonneneinstrahlung oder einer anderen Lichtquelle ausgesetzt wird.

STELLEN SIE DEN MONITOR NICHT AUF EINE WACKLIGE UNTERLAGE

Der Monitor könnte herunterfallen und jemanden verletzen. Bitte legen Sie ebenfalls keine schweren Gegenstände auf den Monitor und achten Sie darauf, dass die Kabel so verlegt sind, dass niemand darüber stolpern kann und sich dabei verletzt.

BELÜFTUNG SICHERSTELLEN

Die Lüftungsschlitze sollen für ausreichende Belüftung sorgen. Achten Sie darauf, dass Sie die Belüftungsschlitze des Monitors nicht verdecken, da ansonsten Brandgefahr besteht. Um ausreichende Belüftung zu gewährleisten, lassen Sie bitte mindestens 10 cm Platz zwischen Monitor und Wand.

Entfernen Sie auf keinen Fall den Kipp-/Schwenkfuss. Die Lüftungsschlitze auf der Rückseite des Gehäuses werden blockiert und es kann zu einer Überhitzung des Monitors kommen, wenn der Fuss entfernt wird. Die Aufstellung des Monitors auf dem Rücken, seitlich oder auf dem Kopf liegend kann zu Beschädigungen führen. Achten Sie darauf, dass Sie den Monitor auf eine feste Unterlage stellen.

ENTFERNEN SIE DIE KABEL, BEVOR SIE DEN MONITOR TRANSPORTIEREN

Wenn Sie den Monitor bewegen, müssen Sie vorher den Monitor ausschalten, den Netzstecker ziehen und darauf achten, dass das Signalkabel abgezogen ist. Wenn Sie die Kabel nicht entfernen, könnte dies zu Brandgefahr oder Kurzschlüssen führen.

NETZSTECKER ZIEHEN

Sollten Sie den Monitor über längere Zeit nicht benutzen, raten wir das Gerät vom Stromnetz zu trennen, um Unfallgefahren zu vermeiden.

AUS- UND EINSTECKEN

Nehmen Sie beim Aus- und Einstecken immer den Stecker in die Hand. Ziehen Sie niemals an der Stromleitung, sondern immer am Stecker, ansonsten könnte dies zu Brandgefahr oder Stromschlägen führen.

BERÜHREN SIE DEN STECKER NICHT MIT FEUCHTEN HÄNDEN

Ausstecken des Monitors mit nassen Händen kann zu einem Stromschlag führen.

WENN SIE DEN MONITOR AUF IHREN COMPUTER STELLEN MÖCHTEN

vergewissern Sie sich, dass Ihr Computer stabil genug ist um das Gewicht des Monitors zu tragen, ansonsten könnte dies zu Beschädigungen an Ihrem Computer führen.

BENUTZEN SIE DEN MONITOR NICHT IM 24H BETRIEB

Der Monitor wurde nicht für einen 24h Betrieb entwickelt, benutzen Sie den Monitor nicht im 24h Betrieb.

SONSTIGES

ERGONOMISCHE HINWEISE

Um eine Ermüdung der Augen auszuschliessen, sollten Sie den Monitor nicht vor einem grellen Hintergrund oder in einem dunklen Raum benutzen. Um optimalen Sehkomfort zu gewährleisten, sollte die Oberkante des Monitors knapp unterhalb Ihrer Augenhöhe liegen und der Abstand zwischen Augen und Monitor 40-60 cm betragen. Wenn Sie den Monitor länger benutzen, sollten Sie mindestens 10 Minuten pro Stunde nicht in den Monitor schauen, um eine Überanstrengung der Augen zu vermeiden.

BESONDERE HINWEISE ZU LCD-MONITOREN

Die folgenden Symptome stellen keine Störung dar, sondern sind normal:

HINWEIS

- Wenn Sie das erste Mal Ihren LCD-Monitor anschalten, kann es bedingt durch Ihren Computer eintreten, dass das wiedergegebene Bild nicht in richtiger Grösse auf dem Monitor dargestellt wird. In diesem Fall stellen Sie bitte die Bildgrösse richtig ein.
- Aufgrund der Eigenschaften von Fluoreszenzlicht kann es bei Ersteinschaltung zu Bildschirmflackern kommen. Schalten Sie das LCD kurz aus und wieder ein, um diesen Zustand zu beheben.
- Leicht ungleiche Helligkeit je nach verwendetem Desktop-Layout.
- Sollten Sie nachdem Sie ein Bild über Stunden unverändert angezeigt haben, auf ein neues Bild wechseln, kommt es bauartbedingt zu einem sogenannten Geisterbild. Dieses Geisterbild verschwindet nach einiger Zeit von selbst oder Sie schalten das Gerät für einen längeren Zeitraum aus.
- Bitte wenden Sie sich an Ihren Fachhändler oder das iiyama Service-Mitte in Deutschland für einen Ersatz der Hintergrundbeleuchtung, wenn der Bildschirm schwarz ist, flackert oder nicht leuchtet. Versuchen Sie niemals, die Hintergrundbeleuchtung selber auszuwechseln.

KUNDENDIENST

HINWEIS

- Sollten Sie den Monitor für eine Service-Reparatur versenden müssen und Sie verfügen nicht mehr über die Originalverpackung, so wenden Sie sich bitte an Ihren Fachhändler, der Ihnen bei der Beschaffung einer Ersatz-Verpackung behilflich sein wird.

REINIGUNGSHINWEISE

ACHTUNG

- Ziehen Sie aus Sicherheitsgründen immer den Netzstecker, bevor Sie den Monitor reinigen.

VORSICHT

- Sollten während der Reinigung flüssige oder feste Materialien in den Monitor gelangt sein, schalten Sie bitte Ihren Monitor sofort ab und ziehen Sie den Netzstecker ab. Benachrichtigen Sie dann bitte Ihren Fachhändler.

HINWEIS

- Die Bildschirmoberfläche nicht mit einem rauen Gegenstand reinigen.
- Verwenden Sie unter keinen Umständen scharfe Reinigungsmittel wie nachfolgend aufgeführt. Diese Mittel beschädigen die Bildschirmoberfläche und greifen das Finish an.

| | | |
|------------------|---------------|--------------------|
| Verdüner | Scheuermilch | Wachs |
| Reinigungsbenzin | Sprühreiniger | Säuren oder Laugen |

- Längerer Kontakt des Gehäuses mit Gummi- oder Kunststoffprodukten kann das Finish angreifen.

GEHÄUSE

Flecken können mit einem feuchten, weichen Tuch entfernt werden. Zum Anfeuchten nehmen Sie eine schwache Spülmittellösung.

LCD SCHIRM

Wir empfehlen das Display regelmässig mit einem trockenen weichen Tuch zu reinigen.

Bitte benutzen Sie keine Papiertücher, dies könnte das LCD beschädigen.

VOR DER BEDIENUNG DES MONITORS

LEISTUNGSMERKMALE

- ◆ Unterstützt Auflösungen von bis zu 1920 × 1080
- ◆ Hoher Kontrast 1000:1 (Typisch), Erw. Kontrast Funktion ist verfügbar / Helligkeit 300cd/m² (Typisch) / Schnelle Reaktionszeit 3,4ms (Sxhwarz, Seiss, Schwarz), 1ms (Grau zum Grau)
- ◆ Digitale Weichzeichnung von Schrift
- ◆ Automatisches Setup
- ◆ Stereo-Lautsprecher
Zwei 2,5W-Stereo-Lautsprecher
- ◆ Konform mit Plug & Play VESA DDC2B
Konform mit Windows[®] XP/Vista/7/8
- ◆ Energieverwaltung (konform mit ENERGY STAR[®] und VESA DPMS)
- ◆ Konform mit VESA-Montage-Standard (100mm×100mm)
- ◆ Aufnahmevorrichtung für Diebstahlsicherung

DEUTSCH

PACKUNGSGEHALT

Ihr iiyama TFT-Monitor-Paket enthält das folgende Zubehör. Überprüfen Sie bitte den Lieferumfang des Pakets auf Vollständigkeit. Wenn eine Komponente fehlt oder beschädigt ist, setzen Sie sich bitte mit Ihrem zuständigen iiyama-Händler oder iiyama-Büro vor Ort in Verbindung.

- | | | |
|------------------------|---------------------------|---|
| ■ Netzkabel* | ■ DVI-D Kabel (dual-link) | ■ HDMIkabel |
| ■ Audiokabel | ■ Bodenplatte | ■ Schrauben für Skelfestlegung (3 Stk.) |
| ■ Sicherheits-Handbuch | | ■ Leitfaden zur Inbetriebnahme |

ACHTUNG * Die Werte für das Netzkabel, das in Gegenden mit einer Stromversorgung von 120V geliefert wird, sind 10A/125V. Wenn Sie ein Netzteil mit höheren Werten verwenden, müssen Sie ein Netzkabel mit Werten von 10A/250V benutzen.

Wenn Sie allerdings ein Netzkabel verwenden, das nicht von iiyama bereitgestellt wird, haben Sie kein Anrecht auf jegliche durch Garantien abgedeckte Schadensersatzansprüche, falls es zu Problemen oder Schäden kommen sollte.

WAND- DECKENMONTAGE

- ACHTUNG** ■ Falls sie den Monitor an einer Wand- oder Deckenhalterung betreiben möchten, benutzen sie zur Anbringung dieser M4 Schrauben mit eine max. Länge von 7mm. Längere Schrauben könnten einen elektrischen Kurzschluss erzeugen bzw. das Gerät zerstören.
- Prüfen Sie vor dem Einbau, ob die Wand- oder Decken-Halterung das Gewicht des Monitors unterstützt.

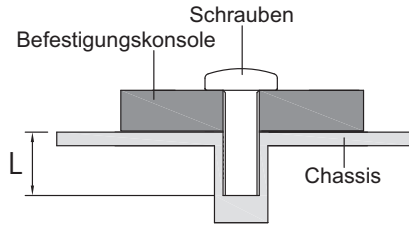

INSTALLATION DES MONITORFUSSES

ACHTUNG

- Stellen Sie den Monitor auf eine stabile Fläche. Wenn der Monitor herunterfällt, kann es zu Verletzungen oder Beschädigungen kommen.
- Setzen Sie den Monitor keinen starken Stößen aus. Er könnte dadurch beschädigt werden.
- Trennen Sie den Monitor von der Netzquelle ab bevor sie den Fuß de-/installieren, um das Risiko von Stromschlag oder Beschädigung zu vermeiden.

<Installation>

- ① Legen Sie ein weiches Tuch auf den Tisch, um den Monitor nicht zu verkratzen. Legen Sie den Monitor flach mit dem Display nach unten zeigend auf den Tisch.
- ② Heben Sie den Fuss an.
- ③ Installieren sie den Bodenplatte an den Monitor.
- ④ Verwenden Sie die beigelegte Schraube um die Bodenplatte zu befestigen.

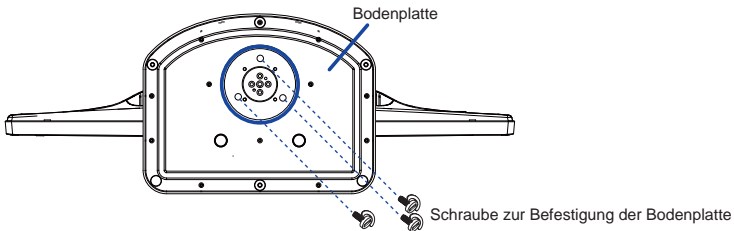

<Entfernen>

- ① Legen Sie ein weiches Tuch auf den Tisch, um den Monitor nicht zu verkratzen. Legen Sie den Monitor flach mit dem Display nach unten zeigend auf den Tisch.
- ② Lösen Sie die Schraube zuerst um die Bodenplatte zu entfernen.

<Transportsicherung>

Stellen Sie den Monitor auf, halten sie diesen an der Oberseite mit einer Hand fest und drücken sie den Stopper auf der Rückseite um die Höhe zu verstellen. Vorsicht beim Drücken des Stoppers, die Höhe kann sich sprunghaft verändern.

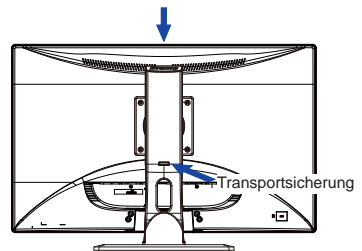

FUNKTIONSELEMENTE UND ANSCHLÜSSE

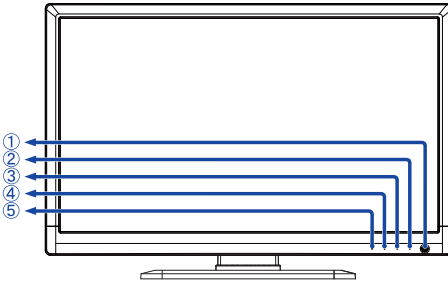



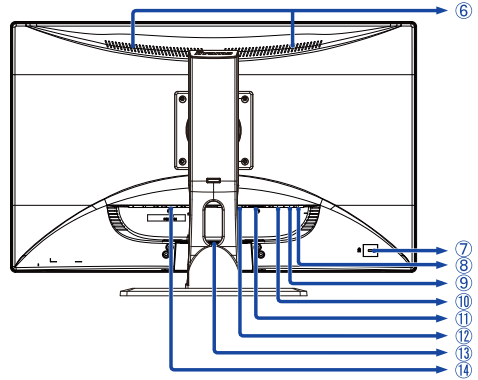

<Frontseite>



<Rückseite>

- ① Ein/Aus-Schalter () / Ein/Aus-Anzeige

HINWEIS Blau: Normale Betrieb
Orange: Energieverwaltung

- ② Auswahl / Eingabequelle-Taste ()
③ Heraufscrollen / Audio Einstellungstaste-Taste ()
④ Nach unten scrollen / i-Style Color-Taste ()
⑤ Menü -Taste ()
⑥ Lautsprecher
⑦ Schlüsselloch für Sicherheitsschloss

HINWEIS Sie können ein Sicherheitsschloss und -kabel anbringen, um zu verhindern, dass der Monitor ohne Erlaubnis entfernt wird.

- ⑧ Kopfhöreranschluss (EARPHONE)
⑨ Audioanschluss (AUDIO IN)
⑩ HDMI Anschluss (HDMI)
⑪ 24-poliger DVI-D Anschluss (DVI)
⑫ 15-poliger D-SUB Mini-Anschluss (VGA)
⑬ Kabel Aussparung
⑭ AC-Anschluss (AC POWER IN)

MONITOR ANSCHLIESSEN

- ① Schalten Sie Ihren Monitor sowie Computer ein.
- ② Schließen Sie den Computer mit dem Signalkabel an den Monitor an.
- ③ Schließen Sie den Monitor mit dem Audiokabel an Audiogeräte an, falls Sie über den Computer Audiofunktionen nutzen möchten.
- ④ Schließen Sie das Netzkabel erst an den Monitor und dann an das Netzteil an.
- ⑤ Schalten Sie Ihren Monitor sowie Computer ein.

HINWEIS

- Die Signalkabel, die zum Anschließen des Computers und des Monitors verwendet werden, können sich je nach benutztem Computer unterscheiden. Bei einer falschen Verbindung kann es zu schwerwiegenden Schäden am Monitor und Computer kommen. Das mit dem Monitor gelieferte Kabel eignet sich für einen standardmäßigen Anschluss. Falls ein besonderes Kabel erforderlich ist, wenden Sie sich bitte umgehend an Ihren iiyama-Händler vor Ort oder eine regionale iiyama-Vertretung.
- Wenn Sie den Monitor an einen Macintosh-Computer anschließen möchten, wenden Sie sich bitte an Ihren iiyama-Händler vor Ort oder eine regionale iiyama-Vertretung, um einen geeigneten Adapter zu erhalten.
- Ziehen Sie die Schrauben an beiden Enden des Signalkabels fest.

[Beispiel für Verbindung]

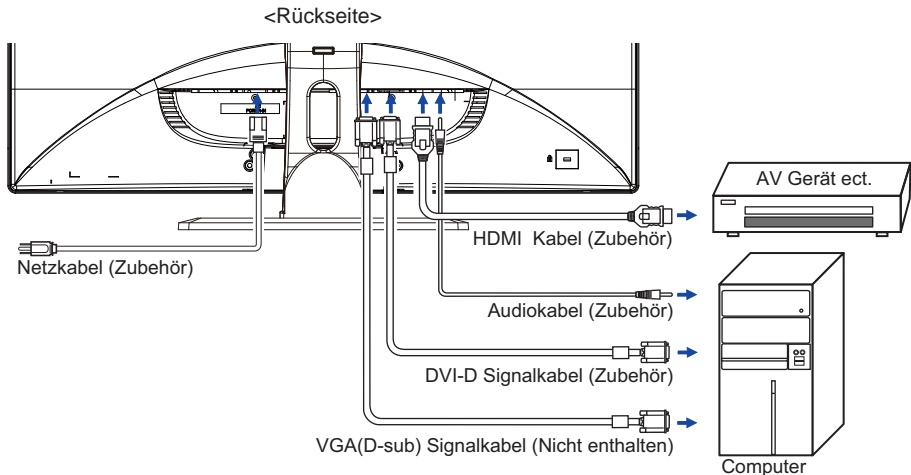

[Sammeln Sie Kabel]

- ① Führen Sie die Kabel durch die Kabelführung.
- ② Sammeln Sie Kabel an der Rückseite des Standplatzes.

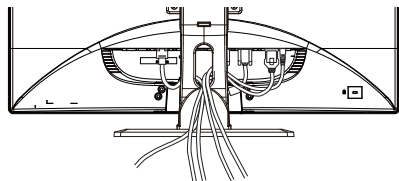

COMPUTER-EINSTELLUNG

■ Signaltiming

Siehe Seite 24, wenn Sie das gewünschte Signaltiming einstellen möchten: KONFORMES TIMING.

AUSTRICHTUNG DER HÖHE UND DES BETRACHTUNGSWINKELS

- Für ein optimales Arbeiten sollten sie direkt von vorne auf den Schirm blicken. Richten sie den Winkel und Höhe des Monitors wunschgemäß aus.
- Halten Sie beim Ändern des Neigungswinkels und Höhe das Panel mit einer Hand fest, um ein Umkippen des LCD-Monitors zu verhindern.
- Sie können nun die Höhe auf bis zu 107mm (minimum) und den Winkel um bis zu 45° nach rechts und links, drehen sowie um 17° nach hinten kippen.

HINWEIS

- Berühren sie beim Ändern der Höhe bzw. Neigungswinkel nicht den LCD-Schirm. Andernfalls besteht Beschädigungsgefahr.
- Achten Sie beim Ändern der Höhe und des Winkels darauf, sich nicht die Finger einzuklemmen.
- Vorsicht: Achten sie beim Ändern der Höhe und des Winkels auf ihre Finger.

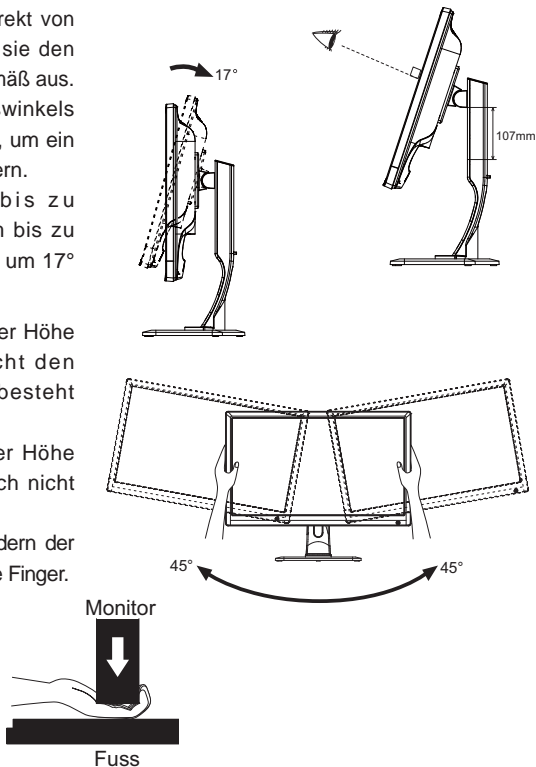

MONITOR BEDIENEN

Zur Sicherstellung bester Bildqualität wird der iiyama TFT-Monitor bereits im Werk mit einer SYNCHRONISIERUNG (s. S24) ausgerüstet. Sie können ebenfalls das Bild nach Ihren Wünschen einstellen, wenn sie die nachfolgenden Einstellhinweise beachten. Für detaillierte Einstellungen beachten Sie bitte Seite 17 BILDSCHIRMEINSTELLUNGEN.

- ① **Drücken Sie auf die Taste 1, um das Bildschirm-Menü (OSD) aufzurufen. Es gibt zusätzliche Menüelemente, die mit den Tasten ▲ / ▼ geändert werden können.**

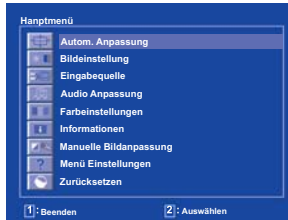

- ② **Wählen Sie das Menüelement aus, dessen Einstellung Sie ändern möchten. Drücken Sie auf die 2 -Taste. Verwenden Sie dann die Tasten ▲ / ▼, um das gewünschte Einstellungssymbol zu markieren.**
- ③ **Drücken Sie erneut auf die 2 -Taste. Verwenden Sie die Tasten ▲ / ▼ um die gewünschte Einstellung vorzunehmen.**
- ④ **Drücken Sie auf die 1 -Taste, um das Menü zu beenden. Die vorgenommenen Einstellungen werden dann automatisch gespeichert.**

Wenn Sie z.B. die vertikale Position ändern möchten, wählen Sie das Menüelement von Manuelle Bildanpassung und drücken Sie dann auf die 2 -Taste. Wählen Sie ↕ (H./V. Lage) mit den Tasten ▲ / ▼.

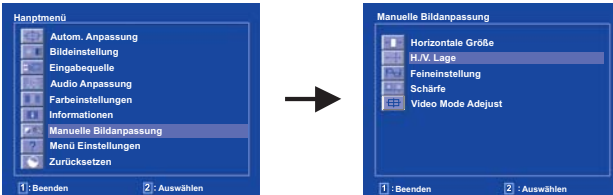

Eine Einstellungen erscheint nach dem Drücken der 2 -Taste. Wählen Sie V. Lage mit den Tasten ▲ / ▼. Drücken Sie erneut auf die 2 -Taste. Verwenden Sie dann die Tasten ▲ / ▼, um die Einstellungen für die vertikale Position zu ändern. Hierbei sollte die vertikale Position der allgemeinen Anzeige ebenfalls entsprechend angepasst werden.



Drücken Sie zuletzt auf die 1 -Taste, um den Vorgang zu beenden. Es werden dann alle vorgenommenen Änderungen gespeichert.

HINWEIS

- Wenn das Menü während der Einstellung ausgeblendet wird, liegt das daran, dass die OSD Einblendzeit für die Anzeige des Menüs verstrichen ist. Auch der 1 -Taste kann benutzt werden, um vorhergehendes Menü zurückzubringen und die Bildschirmanzeige abzustellen.
- Wenn das Menü automatisch ausgeblendet wird, werden alle vorgenommenen Einstellungen automatisch gespeichert. Während Sie das Menü verwenden, sollte der Monitor nicht ausgeschaltet werden.
- Einstellungen für H./V. Lage, Takt und Phase werden für jedes Signaltiming gespeichert. Alle anderen Einstellungen gelten jeweils für alle Signaltimings.

MENÜINHALT EINSTELLEN

| Autom. Anpassung Auto Image Adjust | | Autom. Anpassung | |
|---|------------------|------------------|--|
| Nur Analogeingang | | | |
| Einstellungs-element | Problem / Option | | Zu drückende Taste |
| Autom. Anpassung * Auto Image Adjust | Direct | | H. / V. Lage, Takt und Phase automatisch anpassen. |

* Um beste Ergebnisse zu erzielen, verwenden Sie Autom. Anpassung für die Einstellung. Siehe hierzu BILDSCHIRM EINSTELLEN auf Seite 17.

Direct

Sie können Menüelemente übergehen und eine Einstellungsskala auf folgende Weise direkt anzeigen.

- Autom. Anpassung : Drücken Sie auf die ▼-Taste für ungefähr 2 Sekunden sich betätigen und halten, wenn das Menü nicht angezeigt wird.

| Bildeinstellung Picture Adjust | | Bildeinstellung | |
|---|--|-----------------------------------|--------------------|
| Einstellungs-element | Problem / Option | | Zu drückende Taste |
| Kontrast * ³ Contrast | Zu matt | | ← ▲ |
| | Zu intensiv | | ← ▼ |
| Helligkeit * ^{1,2,3} Brightness | Zu dunkel | | ← ▲ |
| | Zu hell | | ← ▼ |
| Erw. Kontrast * ^{2,3} Adv. Contrast | Aus | Typisches Kontrastverhältnis. | |
| | Ein | Erhöhtes Kontrastverhältnis. | |
| ECO Mode * ³ ECO Mode | Aus | Normal | |
| | 1 | Geringe Helligkeit. | |
| | 2 | Geringe Helligkeit als im Spar 1. | |
| | 3 | Geringe Helligkeit als im Spar 2. | |
| Over Drive Over Drive | Aus / -2 / -1 / 0 / +1 / +2 Er verbessert die Graustufe Antwortzeit der LCD Verkleidung. Ein höheres Niveau ergibt ein schnelleres die Antwortzeit. | | ← ▲ ← ▼ |

*¹ Stellen Sie die Helligkeit neu ein, wenn Sie den Monitor in einem dunklen Raum benutzen und Siedas Gefühl haben das dieser zu hell wirkt. Nicht verfügbar, wenn Erw. Kontrast Ein ist.

*² Helligkeit und Erw. Kontrast kann nicht aktiviert werden, wenn ECO Mode eingeschaltet ist.







*³ Kontrast, Helligkeit, Erw. Kontrast und ECO Mode sind nicht einstellbar wenn der i-Style Color Funktion aktiv bzw. gesetzt ist.

| Eingabequelle Input Select | | Direct |  Eingabequelle |
|--|------------------|--|--|
| Einstellungselement | Problem / Option | | Zu drückende Taste |
| Eingabequelle Input Select | VGA | Wählen Sie den VGA. | |
| | DVI | Wählen Sie den DVI. | |
| | HDMI | Wählen Sie den HDMI. | |
| | Auto | Die Signaleingänge werden auf Aktivität durchsucht. Der erste aktive Eingang wird dargestellt. | |
| HINWEIS Wenn VGA, DVI und HDMI erfolgt eine automatische Erkennung, die Signalsuche ist auf den eingestellten Eingang festgelegt. | | | |

Direct

Sie können Menüelemente übergehen und eine Einstellungsskala auf folgende Weise direkt anzeigen.



- Eingabequelle : Drücken Sie auf die **2**-Taste, wenn das Menü nicht angezeigt wird.

| Audio Anpassung Audio Adjust | | Direct |  Audio Anpassung |
|---------------------------------|---|--|--|
| Einstellungselement | Problem / Option | | Zu drückende Taste |
| Lautstärke Volume | Zu leise Zu laut | |     |
| Stummschaltung Mute |  | Bringen Sie das Klangvolumen zum vorhergehenden Niveau zurück. | |
| |  | Stellen Sie den Ton vorübergehend ab. | |
| HDMI Audio * HDMI Audio | Line-In | Wählen Sie den Line-In Eingang. | |
| | HDMI | Wählen Sie den HDMI Eingang. | |





* Nur mit HDMI verfügbar.

Direct

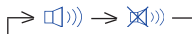
Sie können Menüelemente übergehen und eine Einstellungsskala auf folgende Weise direkt anzeigen.

- Audio Anpassung: Drücken Sie auf die **▲**-Taste, wenn das Menü nicht angezeigt wird.
- Stummschaltung: Drücken Sie auf die **▲**-Taste für ungefähr 2 Sekunden sich betätigen und halten, wenn das Menü nicht angezeigt wird.
 und  werden durch Drücken der Taste **▲** nacheinander durchlaufen.



































| Farbeinstellungen Color Adjust | | Farbeinstellungen | |
|-----------------------------------|------------------|-------------------|---|
| Einstellungselement | Problem / Option | | Zu drückende Taste |
| Kühl Cool | Bläuliches Weiss | | |
| Normal Normal | Rötliches Weiss | | |
| Warm Warm | Grünlich Weiss | | |
| Benutzereinstellung User Color | Rot | Zu schwach |   |
| | Grün | Zu stark |   |
| | Blau | | |
| i-Style Color i-Style Color | Direct | Aus | Einstellungen über die Farbtemperatur sind aktiv, i-Style Color ist inaktiv. |
| | | Standard | Für allgemeine Windows-Umgebungen und standardmäßige Monitoreinstellungen geeignet. |
| | | Spiel | Für PC-Spielumwelt. |
| | | Kino | Für Film- und Videoumwelt. |
| | | LandSchaft | Für das Anzeigen von Landschaftsbildern |
| | | Tekst | Für die Textbearbeitung und -anzeige in einer Textverarbeitungsumgebung. |

Direct

















Sie können Menüelemente übergehen und eine Einstellungsskala auf folgende Weise direkt anzeigen.

- i-Style Color: Drücken Sie auf die ▼ -Taste, wenn das Menü nicht angezeigt wird.

| Informationen Information | | Informationen | |
|--|--|--|--|
| <div data-bbox="112 970 367 1165"> <p>Informationen</p> <p>Horizontalfrequenz: 67.58KHz Vertikalfrequenz: 60.0Hz Auflösung: 1920 x 1080 Pixeltakt: 148.5MHz Modellnummer: G2773HG</p> <p> Beenden</p> </div> | | Zeigt Informationen über die aktuelle Signaleingabe von der Grafikkarte des Computers. | |
| | | HINWEIS In der Bedienungsanleitung der Grafikkarte finden Sie weitere Informationen über Änderung und Aktualisierung der Auflösung. | |

| Manuelle Bildanpassung Manual Image Adjust | | Manuelle Bildanpassung | |
|--|---|---|--|
| Einstellungselement | Problem / Option | | Zu drückende Taste |
|  Takt * ¹ Clock |  Zu eng | |   |
| |  Zu weit | |   |
|  H./V. Lage * ^{1,2} H./V. Position | H. Lage |  Zu weit links  Zu weit rechts |     |
| | V. Lage |  Zu weit unten  Zu weit oben |     |
|  Phase * ¹ Phase | Zur Korrektur von flimmerndem Text oder flimmernden Zeilen | |     |
|  Schärfe Sharpness | Sie können die Schärfe für Auflösungen kleiner 1920 x 1080. Die Bildqualität lässt sich in fünf Schritten (3 Schritte). | |     |
|  Video Modus Anpassung Video Mode Adjust | Vollbildschirm | Ganzflächige Darstellung, Vollbild | |
| | über Bildschirm | Vergrößerte Darstellung, ggf. über den Rand hinaus | |
| | Aspektverhältn * ³ | Max. Vergrößerung unter Beibehaltung des original Seitenverhältnisses | |
| | Dot By Dot * ⁴ | Darstellung in Originalgröße | |

*¹ Nur Analogeingang.*² Siehe Seite 17 BILDSCHIRMEINSTELLUNGEN.*³ Beträgt die Auflösung des Eingangsvideos 4:3, 5:4 oder 16:10, ist eine Anzeige in der Bildschirmmitte mit einem Seitenverhältnis von 4:3, 5:4 oder 16:10 möglich.*⁴ Darstellung bei Auflösungen kleiner 1920x1080.

| Menü Einstellungen Setup Menu | | ? Menü Einstellungen | | | |
|---|--|--|-------|--|--|
| Einstellungs-element | Problem / Option | | | Zu drückende Taste | |
|  Sprache Language Select | English | Englisch | Suomi | Finnisch | |
| | Français | Französisch | 日本語 | Japanisch | |
| | Deutsch | Deutsch | 简体中文 | Vereinfachter Chinesisch | |
| | Español | Spanisch | 繁體中文 | Traditioneller Chinesisch | |
| | Italiano | Italienisch | | | |
|  OSD Position OSD Position | H.Lage | OSD zu weit links OSD zu weit rechts | |     | |
| | V.Lage | OSD zu weit unten OSD zu weit oben | |     | |
|  OSD Einblendzeit OSD Time Out | Sie können die Anzeigzeit für das OSD-Menü auf 5 bis 60 Sekunden einstellen. | | |    | |
|  OSD Hintergrund OSD Background | Ein | Bringen Sie den Hintergrund von OSD zurück. | | | |
| | Aus | Der Hintergrund von OSD wird transparent gebildet. | | | |
|  Start logo Opening Logo | Ein | Iiyama Logo wird beim Einschalten angezeigt. | | | |
| | Aus | Iiyama Logo wird beim Einschalten nicht angezeigt. | | | |
|  LED LED | Ein | Die Power LED Anzeige ist eingeschalten. | | | |
| | Aus | Die Power LED Anzeige ist ausgeschalten. | | | |
| HINWEIS Wenn sie die Power LED Anzeige stört, schalten sie diese aus. | | | | | |

| Zurücksetzen Memory Recall | | Zurücksetzen | |
|-------------------------------|---|--------------|--------------------|
| Einstellungs-element | Problem / Option | | Zu drückende Taste |
| Zurücksetzen Memory Recall | Einstellungen ab Werk werden wiederhergestellt. | | |

• Sperre

<OSD Menü>

1. Die Menü Sperre wird aktiviert in dem Sie die Taste **1** und die Taste **▲** für ca. 10 Sek gleichzeitig gedrückt halten. Die Meldung OSD Sperre erscheint beim Betätigen jeglicher Tasten.
2. Die Menü Sperre wird deaktiviert in dem Sie die Taste **1** und die Taste **▲** für ca. 10 Sek. gleichzeitig gedrückt halten.

<Ein/Aus-Schalter>

1. Die Power Tasten Sperre wird aktiviert in dem Sie die Taste **1** und die Taste **▼** für ca. 10 Sek gleichzeitig gedrückt halten. Bei aktiver Power Tasten Sperre kann das Gerät nicht ausgeschalten werden. Die Meldung Netzschalter gesperrt erscheint.
2. Die Power Tasten Sperre wird deaktiviert in dem Sie die Taste **1** und die Taste **▼** für ca. 10 Sek gleichzeitig gedrückt halten.

BILDSCHIRMEINSTELLUNGEN

Stellen Sie das Bild auf folgende Weise ein, um das gewünschte Ergebnis zu erhalten, wenn Sie analogen Eingang wählen.

- Die Bildschirmeinstellungen, die in dieser Anleitung beschrieben werden, eignen sich für die Einstellung der Bildposition und dem Minimieren von Flimmern oder Unschärfe bei Verwendung eines bestimmten Computers.
- Der Monitor ist so konzipiert, dass er die beste Leistung bei einer Auflösung von 1920 x 1080 erzielt. Das Bild kann aber bei einer Auflösung von weniger als 1920 x 1080 ebenfalls optimal sein, wobei es automatisch so gestreckt wird, dass es den gesamten Bildschirm ausfüllt. Bei normaler Verwendung wird eine Auflösung von 1920 x 1080 empfohlen.
- Angezeigter Text oder Zeilen können verschwommen oder verzerrt erscheinen, wenn das Bild bei der Änderung der Bildschirmgröße gestreckt wird.
- Sie sollten am besten die Bildposition und -frequenz mit den Steuerelementen des Monitors und nicht mit Hilfe von Computersoftware oder Dienstprogrammen vornehmen.
- Nehmen Sie Änderungen erst dann vor, wenn sich der Monitor für mindestens 30 Minuten warmgelaufen hat.
- Je nach Auflösung oder Signaltiming sind nach dem Autom. Anpassung evtl. noch weitere Einstellungsänderungen erforderlich.
- Das Autom. Anpassung funktioniert u.U. nicht korrekt, wenn das Bild nicht nach dem standardmäßigen Bildschirrmuster eingestellt wird. In diesem Fall müssen Sie die Änderungen auf manuelle Weise vornehmen.

Der Bildschirm lässt sich auf zweierlei Weise einstellen. Eine Möglichkeit ist die automatische Einstellung von Lage, Takt und Phase. Die andere Möglichkeit ist die manuelle Anpassung der jeweiligen Einstellungen.

Führen Sie erst das Autom. Anpassung durch, wenn Sie den Monitor an einen neuen Computer anschließen oder wenn die Auflösung geändert wurde. Wenn es auf dem Bildschirm zu Flimmern oder Unschärfe kommt oder das Bild nicht in den Anzeigebereich passt, nachdem Sie Autom. Anpassung durchgeführt haben, ist eine manuelle Justierung erforderlich. Beide Einstellungen sollten mit Hilfe des standardmäßigen Bildschirrmusters (Test.bmp) vorgenommen werden, das Sie auf der Webseite von IYAMA (<http://www.iiyama.com>) erhalten können.

Stellen Sie das Bild auf folgende Weise ein, um das gewünschte Ergebnis zu erhalten. Folgende Anleitung eignet sich für Windows® OS.

- ① **Zeigen Sie das Bild mit der optimalen Auflösung an.**
- ② **Richten Sie die Bilddatei Test.bmp (Muster für Bildschirmeinstellung) als Bildschirmhintergrund ein.**

HINWEIS

- Lesen Sie hierzu die entsprechenden Begleitinformationen.
- Test.bmp wurde mit einer Auflösung von 1280 x 1024 erstellt. Stellen Sie im Dialogfeld für die Bildschirmhintergrundeinstellung die Anzeigeposition auf Mitte ein.

[Einstellungsmuster]

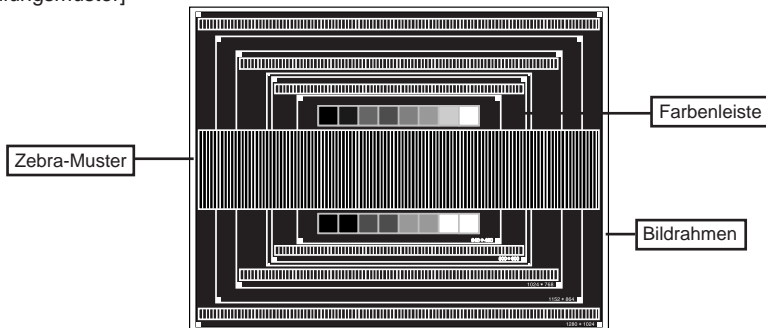

- ③ Drücken Sie auf die ▼-Taste für ungefähr 2 Sekunden sich betätigen und halten. (Autom. Anpassung)
- ④ Stellen Sie das Bild manuell ein, indem Sie folgendermaßen vorgehen, wenn es auf dem Bildschirm zu Flimmern oder Unschärfe kommt oder das Bild nicht in den Anzeigebereich passt, nachdem das Autom. Anpassung durchgeführt wurde.
- ⑤ Stellen Sie die V. Lage ein, so dass der obere und untere Rand des Bildes in den Anzeigebereich passt.

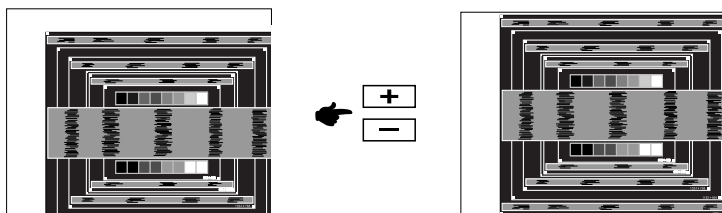

- ⑥ 1) Stellen Sie die H. Lage ein, so dass der linke Rand des Bildes zum linken Rand des Anzeigebereichs verschoben wird.

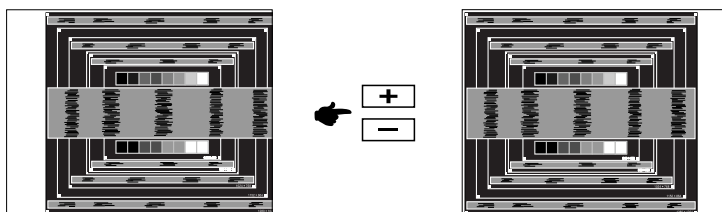

- 2) Stecken Sie den rechten Rand des Bildes zum rechten Rand des Anzeigebereichs, indem Sie Takt anpassen.

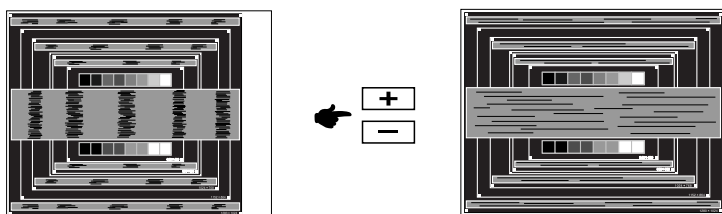
**HINWEIS**

- Wenn sich der linke Rand des Bilds während der Einstellung von Takt vom Rand des Anzeigebereichs entfernt, führen Sie die Schritte 1) und 2) erneut aus.
- Eine andere Möglichkeit der Einstellung von Takt ist die Korrektur der vertikalen Wellenlinien im Zebromuster.
- Während der Einstellung von Takt, H. Lage und V. Lage kann es im Bild zum Flimmern kommen.
- Wenn der Bildrahmen größer oder kleiner ist als der Anzeigebereich, nachdem Sie Takt eingestellt haben, wiederholen Sie den Vorgang beginnend mit Schritt ③.

- ⑦ Stellen Sie Phase ein, um Rauschen von horizontalen Wellen, Flimmern oder Unschärfe im Zebromuster zu korrigieren.

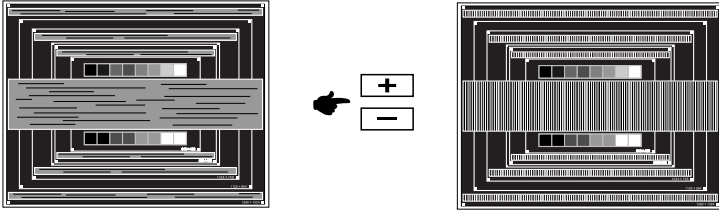

HINWEIS

- Falls es in einem Bereich des Bildschirms weiterhin zu starkem Flimmern oder zu starker Unschärfe kommt, wiederholen Sie die Schritte ⑥ und ⑦, da Takt in diesem Fall evtl. nicht korrekt eingestellt wurde. Falls das Flimmern oder die Unschärfe weiterhin besteht, stellen Sie die Aktualisierungsrate des Computers auf niedrig (60Hz) ein, und wiederholen Sie den Vorgang beginnend mit Schritt ③.
- Passen Sie H. Lage nach Einstellung von Phase ein, falls die horizontale Position während der Anpassung verändert wurde.

- ⑧ Passen Sie Helligkeit und Farbe ein, um das gewünschte Bild zu erhalten, nachdem Sie Takt und Phase eingestellt haben.

Richten Sie Ihren eigenen Bildschirmhintergrund wieder ein.

ENERGIEVERWALTUNG

Die Funktion zur Energieverwaltung in diesem Produkt entspricht den Anforderungen für ENERGY STAR® und VESA DPMS. Wenn die Funktion aktiviert ist, wird unnötiger Stromverbrauch durch den Monitor reduziert, während der Monitor nicht bedient wird.

Um diese Funktion nutzen zu können, muss der Monitor an einen VESA DPMS-konformen Computer angeschlossen sein. Der Monitor verhält sich für die Energieverwaltung folgendermaßen. Die Funktion zur Energieverwaltung, einschließlich der Einstellungen für den Timer, wird vom Betriebssystem gesteuert. Lesen Sie die Bedienungsanleitung für das Betriebssystem, um Informationen über die Konfiguration zu finden.

■ Energieverwaltungsmodus

Wenn das H-Sync-Signal, das V-Sync-Signal bzw. die H- und V-Sync-Signale vom Computer nicht aktiv sind, geht der Monitor in den Energieverwaltungsmodus über, in dem der Stromverbrauch auf weniger als 0,5W reduziert wird. Der Bildschirm wird dunkel, und die Stromanzeige leuchtet orangen auf. Sie können den Monitor aus dem Energieverwaltungsmodus in wenigen Sekunden wiederaufwecken, wenn Sie entweder auf die Tastatur drücken oder die Maus bewegen.

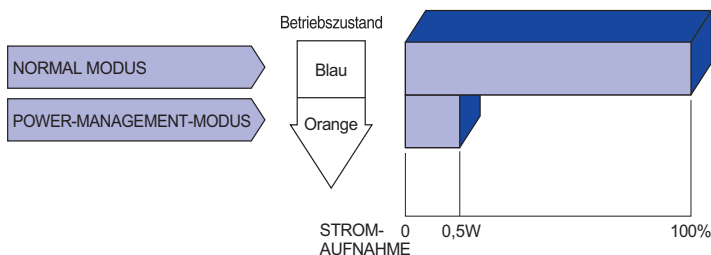

HINWEIS

- Selbst wenn sich der Monitor im Energieverwaltungsmodus befindet, verbraucht er Strom. Sie sollten den Monitor daher immer ganz ausschalten, wenn Sie ihn für einen längeren Zeitraum, z.B. in der Nacht oder am Wochenende, nicht verwenden, um unnötigen Stromverbrauch zu vermeiden.
- Es kann u.U. vorkommen, dass das Videosignal vom Computer aktiv ist, das H- oder V-Sync-Signal dagegen fehlt. In diesem Fall funktioniert die Funktion zur ENERGIEVERWALTUNG u.U. nicht korrekt.

FEHLERSUCHE

Falls der Monitor nicht richtig arbeitet, suchen Sie bitte zuerst an Hand dieser Liste nach der Ursache:

1. Überprüfen Sie die Einstellungen wie im Abschnitt INBETRIEBNAHME beschrieben. Falls der Monitor kein Bild darstellt, gehen Sie zu Punkt 2.
2. Wenn das Problem nicht behoben ist, suchen Sie die Ursache wie unten beschrieben.
3. Sollten Sie ein Problem bemerken, das nicht in der Liste aufgeführt ist und Sie nicht anhand der Vorschläge beheben können, schalten Sie den Monitor aus, trennen Sie den Netzstecker vom Gerät und wenden Sie sich für weitere Hilfe an Ihren Fachhändler.

| Problem | Abhilfe |
|--|---|
| ① Kein Bild. (Betriebszustands- anzeige ist aus) | <input type="checkbox"/> Steckt das Stromkabel richtig? <input type="checkbox"/> Hauptschalter auf ON? <input type="checkbox"/> Überprüfen Sie mit Hilfe eines anderen Gerätes ob überhaupt Strom vorhanden ist. |
| (Betriebszustands- anzeige ist blau) | <input type="checkbox"/> Ist der Bildschirmschoner aktiviert? Zur Überprüfung bewegen Sie die Maus oder drücken Sie eine Taste des Keyboards. <input type="checkbox"/> Drehen Sie Kontrast und/oder Helligkeit auf. <input type="checkbox"/> Ist der Computer eingeschaltet? <input type="checkbox"/> Ist das Signalkabel richtig eingesteckt? <input type="checkbox"/> Entspricht das Signal Timing den Werten des Monitors? |
| (Betriebszustands- a n z e i g e i s t orange) | <input type="checkbox"/> Falls der Monitor im Power Management Mode ist, bewegen Sie die Maus oder drücken Sie eine Taste des Keyboards. <input type="checkbox"/> Ist der Computer eingeschaltet? <input type="checkbox"/> Ist das Signalkabel richtig eingesteckt? <input type="checkbox"/> Entspricht das Signal Timing den Werten des Monitors? |
| ② The screen is not synchronized. | <input type="checkbox"/> Ist das Signalkabel richtig eingesteckt (verpolt)? <input type="checkbox"/> Entspricht das Signal Timing den Werten des Monitors? <input type="checkbox"/> Entspricht der Videoausgangspegel den Spezifikationen des Monitors? <input type="checkbox"/> Wird der Monitor mit dem mitgelieferten DVI Signalkabel betrieben. Bitte benutzen Sie das mitgelieferte DVI-Kabel. |
| ③ Das Bild ist nicht in der Mitte. | <input type="checkbox"/> Entspricht das Signal Timing den Werten des Monitors? |
| ④ Das Bild ist zu dunkel oder zu hell. | <input type="checkbox"/> Entspricht der Videoausgangspegel den Spezifikationen des Monitors? |
| ⑤ Das Bild wackelt. | <input type="checkbox"/> Entspricht die Spannungsversorgung den Spezifikationen des Monitors? <input type="checkbox"/> Entspricht das Video Timing den Spezifikationen des Monitors? |

Problem

Abhilfe

- ⑥ Kein Ton.
- Die Audio Geräte (Computer, Soundkarte u.s.w.) sind eingeschalten.
 - Das Audiokabel ist richtig angeschlossen.
 - Erhöhen Sie die Lautstärke.
 - Stummschaltung ist AUS.
 - Der Level des Audiosignales ihrer Soundkarte ist innerhalb der Spezifikationen des Monitors.
- ⑦ Der Sound ist zu laut oder zu leise.
- Der Level des Audiosignales ihrer Soundkarte ist innerhalb der Spezifikationen des Monitors.
- ⑧ Seltsame Geräusche sind zu hören.
- Das Audiokabel ist richtig angeschlossen.

INFORMATIONEN ZUM RECYCLING

Für besseren Umweltschutz bitte schaffen Sie nicht Ihren Monitor ab.
Besichtigen Sie bitte unsere Web site: www.iiyama.com/recycle für die Monitorwiederverwertung.

ANHANG

Irrtum und Änderungen in Design und Spezifikationen vorbehalten.

TECHNISCHE DATEN

| | | |
|--------------------------|---|---|
| Grösse-Kategorie | 27" | |
| LCD-Fläche | Panel-technologie | TN |
| | Grösse | Diagonal: 27" (68,6cm) |
| | Lochabstand | 0,311mm H x 0,311mm V |
| | Helligkeit | 300cd/m ² (Typisch) |
| | Kontraste | 1000 : 1 (Typisch), Erw. Kontrast-Funktion vorhanden |
| | Ansichtbereich | Rechts / Links : Jeweils 85 Grad, Auf / Ab: Jeweils 80 Grad (Typisch) |
| | Reaktionszeit | 3,4ms (Sxhwarz, Seiss, Schwarz), 1ms (Grau zum Grau) |
| Anzeigefarben | Ca.16,7M | |
| Sync-Frequenz | Analog : Horizontal: 24,0-80,0kHz, Vertikal: 55-75Hz Digital(DVI) : Horizontal: 30,0-159,0kHz, Vertikal: 55-144Hz Digital(HDMI) : Horizontal: 30,0-80,0kHz, Vertikal: 55-75Hz | |
| Maximale Auflösung | 1920 x 1080, 2,1 Megapixel | |
| Eingangsanschluss | 15-poliger D-Sub, 24-poliger DVI-D, HDMI | |
| Plug & Play | VESA DDC2B™ | |
| Eingangs-Sync-Signal | Separates Sync:TTL, Positiv oder Negativ | |
| Eingangs-Videosignal | Analog: 0,7Vp-p (Standard), 75Ω, Positiv Digital: DVI (Digital Visual Interface standard Rev.1,0) Digital: HDMI | |
| Eingangs-Audioanschluss | ø 3,5mm Minibuchse (Stereo) | |
| Eingangs-Audiosignal | Maximal 1,0Vrms | |
| Lautsprecher | 2,5W x 2 (Stereolautsprecher) | |
| Maximale Bildschirmgröße | 597,9mm B x 336,3mm H / 23,5" B x 13,2" H | |
| Netzquelle | 100-240VAC, 50/60Hz, 0,9A | |
| Stromverbrauch* | Typisch 35W, Energieverwaltungsmodus: Maximal 0,5W | |
| Abmessungen / Gewicht | 647,0 x 415,5 - 522,5 x 230,0mm / 25,5 x 16,4 - 20,6 x 9,1 " (BxHxT), 7,4kg / 16,3lbs | |
| Neigungswinkel | Auf: 17 Grad, links / rechts: 45 Grad | |
| Umgebungsbedingungen | Betrieb: Temperatur | 5 bis 35°C / 41 bis 95°F |
| | Luftfeuchtigkeit | 10 bis 80% (nicht kondensierend) |
| | Speicher: Temperatur | -20 bis 60°C / -4 bis 140°F |
| | Luftfeuchtigkeit | 5 bis 85% (nicht kondensierend) |
| Zertifikate | CE, TÜV-Bauart, GOST-R, ENERGY STAR® | |

DEUTSCH

HINWEIS * Audiogeräte sind nicht angeschlossen.

ABMESSUNGEN

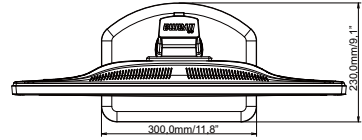
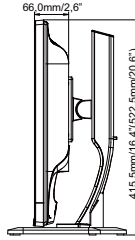
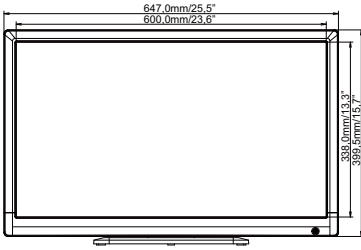

() : Maximale Werte

DEUTSCH

KONFORMES TIMING

PC Signal

| Video Mode | | Horizontal-Frequenz | Vertikal-Frequenz | Dot Clock |
|------------|---------------------|---------------------|-------------------|------------|
| VESA | VGA 640 × 480 | 31,469kHz | 59,940Hz | 25,175MHz |
| | | 37,500kHz | 75,000Hz | 31,500MHz |
| | | 37,861kHz | 72,809Hz | 31,500MHz |
| | SVGA 800 × 600 | 35,156kHz | 56,250Hz | 36,000MHz |
| | | 37,879kHz | 60,317Hz | 40,000MHz |
| | | 46,875kHz | 75,000Hz | 49,500MHz |
| | XGA 1024 × 768 | 48,363kHz | 60,004Hz | 65,000MHz |
| | | 56,476kHz | 70,069Hz | 75,000MHz |
| | | 60,023kHz | 75,029Hz | 78,750MHz |
| | SXGA 1280 × 1024 | 63,981kHz | 60,020Hz | 108,000MHz |
| | | 79,976kHz | 75,025Hz | 135,000MHz |
| | WXGA+ 1440 × 900 | 55,935kHz | 59,887Hz | 106,500MHz |
| | | 70,635kHz | 74,984Hz | 136,750MHz |
| | WSXGA+ 1680 × 1050 | 65,290kHz | 60,000Hz | 146,250MHz |
| | Full HD 1920 × 1080 | 66,590kHz | 59,930Hz | 138,500MHz |
| 137,260kHz | | 119,98Hz | 285,500MHz | |
| PC9801 | 640 × 400 | 24,827kHz | 56,424Hz | 21,053MHz |

HINWEIS

*1 Nur für DVI Eingang: Bitte benutzen Sie das mitgelieferte Dual-Link DVI-Kabel.

*2 Digital eingang nicht kompatibel.