

# MODE D'EMPLOI

# *ProLite*

## LCD Monitor

*ProLite XB2474HS*  
*ProLite X2474HS*

FRANÇAIS

Merci d'avoir choisi le moniteur LCD iiyama. Ce petit manuel contient toutes les informations nécessaires à l'utilisation du moniteur. Prière de le lire attentivement avant d'allumer le moniteur. Conserver ce manuel pour toute référence ultérieure.

## DECLARATION DE CONFORMITE AU MARQUAGE CE

Ce moniteur LCD est conforme aux spécifications des directives CE/UE 2014/30/UE, aux directives EMC, les basses tensions 2014/35/UE, directives ErP 2009/125/CE et directives RoHS 2011/65/UE.

La sensibilité électromagnétique a été choisie à un niveau permettant une utilisation correcte en milieu résidentiel, bureaux et locaux d'industrie légère et d'entreprises de petite taille, à l'intérieur aussi bien qu'à l'extérieur des immeubles. Tout lieu d'utilisation devra se caractériser par sa connexion à un système public d'alimentation électrique basse tension.

IYAMA CORPORATION: Wijkmeerstraat 8, 2131 HA Hoofddorp, The Netherlands

Modèle No. : PL2474H



Nous recommandons le recyclage des produits usagés. Contacter votre revendeur ou le support iiyama. Des informations sur le recyclages sont disponibles sur le site Internet : <http://www.iiyama.com>

- Nous nous réservons le droit de modifier les caractéristiques de nos produits sans préavis.
- Toutes les marques de fabrique utilisées dans ce mode d'emploi appartiennent à leurs propriétaires respectifs.
- Numéro d'enregistrement Eprel XB2474HS-B2 : 360926, X2474HS-B2 : 360933

# TABLE DES MATIERES

POUR VOTRE SECURITE.....	1
CONSIGNES DE SECURITE.....	1
REMARQUES SUR LES ECRANS A CRISTAUX LIQUIDES (LCD) ..	3
SERVICE CLIENT .....	3
ENTRETIEN .....	3
AVANT D'UTILISER LE MONITEUR.....	4
FONCTIONS .....	4
VÉRIFICATION DU CONTENU DE L'EMBALLAGE .....	4
INSTALLATION .....	5
ASSEMBLAGE ET DÉMONTAGE DE LA SOCLE DU PIED :	
ProLite XB2474HS .....	7
ASSEMBLAGE ET DÉMONTAGE DE LA SOCLE DU PIED :	
ProLite X2474HS.....	8
COMMANDES ET CONNECTEURS : ProLite XB2474HS .....	9
COMMANDES ET CONNECTEURS : ProLite X2474HS.....	10
CONNEXION DE VOTRE MONITEUR : ProLite XB2474HS.....	11
CONNEXION DE VOTRE MONITEUR : ProLite X2474HS .....	12
MISE EN ROUTE DE L'ORDINATEUR.....	13
AJUSTEMENT DE LA HAUTEUR ET L'ANGLE DE VISION :	
ProLite XB2474HS .....	13
RÉGLAGE DE L'ANGLE DE VISION : ProLite X2474HS .....	14
UTILISATION DU MONITEUR .....	15
MENU DES PARAMÈTRES DE RÉGLAGE.....	16
AJUSTEMENTS DE L'ÉCRAN .....	24
SYSTÈME VEILLE .....	27
DEPANNAGE .....	28
INFORMATIONS DE RECYCLAGE .....	29
ANNEXE.....	30
CARACTÉRISTIQUES TECHNIQUES : ProLite XB2474HS-B2 ..	30
CARACTÉRISTIQUES TECHNIQUES : ProLite X2474HS-B2.....	31
DIMENSIONS : ProLite XB2474HS .....	32
DIMENSIONS : ProLite X2474HS.....	32
FRÉQUENCES DE SYNCHRONISATION.....	33

# POUR VOTRE SECURITE

## CONSIGNES DE SECURITE

### AVERTISSEMENT

#### **MISE HORS TENSION DU MONITEUR EN CAS DE FONCTIONNEMENT ANORMAL**

En cas de phénomène anormal tel que de la fumée, des bruits étranges ou de la vapeur, débranchez le moniteur et contactez immédiatement votre revendeur ou le service technique iiyama. Tout autre utilisation peut être dangereuse et peut engendrer un incendie ou un choc électrique.

#### **NE JAMAIS OUVRIR LE BOITIER**

Ce moniteur contient des circuits haute-tension. La dépose du boîtier peut vous exposer à des risques d'incendie ou de chocs électriques.

#### **NE PAS INTRODUIRE D'OBJETS DANS LE MONITEUR**

N'insérez pas d'objets solides ou liquides tel que de l'eau à l'intérieur du moniteur. En cas d'accident, débranchez votre moniteur immédiatement et contactez votre revendeur ou le service technique iiyama. L'utilisation du moniteur avec un objet logé à l'intérieur peut engendrer un incendie, un choc électrique ou des dommages.

#### **INSTALLER LE MONITEUR SUR UNE SURFACE PLANE ET STABLE**

Le moniteur peut blesser quelqu'un s'il tombe ou s'il est lancé.

#### **NE PAS UTILISER SON MONITEUR PRES DE L'EAU**

N'utilisez pas le moniteur à proximité d'un point d'eau pour éviter les éclaboussures, ou si de l'eau a été répandue dessus - cela peut engendrer un incendie ou un choc électrique.

#### **UTILISER LA TENSION SECTEUR SPECIFIEE**

Assurez-vous que le moniteur fonctionne à la tension d'alimentation secteur spécifiée. L'utilisation d'une tension incorrecte occasionnera un mal fonctionnement et peut engendrer un incendie ou un choc électrique.

#### **PROTECTION DES CABLES**

Ne pas tirer ou plier les câbles d'alimentation et de signal. Ne pas poser le moniteur ou tout autre objet volumineux sur ces câbles. Des câbles endommagés peuvent engendrer un incendie ou un choc électrique.

#### **CONDITIONS CLIMATIQUES DEFAVORABLES**

Il est conseillé de ne pas utiliser le moniteur pendant un orage violent en raison des coupures répétées de courant pouvant entraîner des malfunctions. Il est également conseillé de ne pas toucher à la prise électrique dans ces conditions car elles peuvent engendrer des chocs électriques.

## ATTENTION

### INSTALLATION

Pour prévenir les risques d'incendie, de chocs électriques ou de dommages, installez votre moniteur à l'abri de variations brutales de températures et évitez les endroits humides, poussiéreux ou enfumés. Vous devrez également éviter d'exposer votre moniteur directement au soleil ou tout autre source lumineuse.

### NE PAS PLACER LE MONITEUR DANS UNE POSITION DANGEREUSE

Le moniteur peut basculer et causer des blessures s'il n'est pas convenablement installé. Vous devez également vous assurer de ne pas placer d'objets lourds sur le moniteur, et qu'aucun câble ne soient accessibles à des enfants qui pourraient les tirer et se blesser avec.

### MAINTENIR UNE BONNE VENTILATION

Le moniteur est équipé de fentes de ventilation. Veuillez à ne pas couvrir les fentes ou placer un objet trop proche afin d'éviter tout risque d'incendie. Pour assurer une circulation d'air suffisante, installer le moniteur à 10cm environ du mur. En enlevant le pied, les slots de ventilation à l'arrière du moniteur peuvent se bloquer. Ceci peut entraîner une surchauffe et provoquer un feu ou des dommages. Assurez-vous de bien laisser assez de ventilation en enlevant le pied. L'utilisation du moniteur lorsque celui-ci est posé sur sa partie avant, arrière ou retourné ou bien sur un tapis ou un matériau mou peut également entraîner des dommages.

### DECONNECTEZ LES CABLES LORSQUE VOUS DEPLACEZ LE MONITEUR

Avant de déplacer le moniteur, désactivez le commutateur de mise sous tension, débranchez le moniteur et assurez-vous que le câble vidéo est déconnecté. Si vous ne le déconnectez pas, cela peut engendrer un incendie et un choc électrique.

### DEBRANCHEZ LE MONITEUR

Afin d'éviter les accidents, nous vous recommandons de débrancher votre moniteur s'il n'est pas utilisé pendant une longue période.

### TOUJOURS DEBRANCHER LE MONITEUR EN TIRANT SUR LA PRISE

Pour déconnecter l'adaptateur secteur, le câble secteur ou le câble vidéo, tirez toujours par la prise. Ne jamais tirer par le câble, lui-même, car cela peut entraîner un incendie ou un choc électrique.

### NE TOUCHEZ PAS LA PRISE AVEC DES MAINS HUMIDES

Si vous tirez ou insérez la prise avec des mains humides, vous risquez un choc électrique.

### LORS DE L'INSTALLATION DU MONITEUR SUR VOTRE ORDINATEUR

Assurez-vous que l'ordinateur soit suffisamment robuste pour supporter le poids car cela pourrait engendrer des dommages à votre ordinateur.

### FAITES ATTENTION À VOS MAINS ET VOS DOIGTS !

- Attention la prudence est recommandée quand vous ajustez la hauteur ou l'angle de vision à ne pas vous coincer les doigts.
- Attention: manipulez avec précaution lorsque vous ajustez la hauteur de base pour ne pas vous coincer les doigts. (Concerne le model avec la régulation de la hauteur.)

### REMARQUE POUR UN USAGE 24/7

Ce produit n'est pas spécifiquement conçu pour une utilisation 24/7 dans n'importe quel environnement.

## AUTRES

### RECOMMANDATIONS D'USAGE

Pour prévenir toute fatigue visuelle, n'utilisez pas le moniteur à contre-jour ou dans une pièce sombre. Pour un confort et une vision optimum, positionnez l'écran juste au dessous du niveau des yeux et à une distance de 40 à 60 cm (16 à 24 pouces). En cas d'utilisation prolongée du moniteur, il est recommandé de respecter une pause de 10 minutes par heure car la lecture continue de l'écran peut entraîner une fatigue de l'oeil.

## REMARQUES SUR LES ECRANS A CRISTAUX LIQUIDES (LCD)

Les symptômes suivants n'indiquent pas qu'il y a un problème, c'est normal:

### NOTEZ

- Quand vous allumez le LCD pour la première fois, l'image peut être mal cadrée à l'écran suivant le type d'ordinateur que vous utilisez. Dans ce cas ajuster l'image correctement.
- La luminosité peut être légèrement inégale selon la configuration de bureau utilisée.
- En raison de la nature de l'écran LCD, une image rémanente de la précédente vue peut subsister après un nouvel affichage, si la même image a été affichée pendant des heures. Dans ce cas, l'affichage est rétabli lentement en changeant d'image ou en éteignant l'écran pendant des heures.

## SERVICE CLIENT

### NOTEZ

- Si vous devez retourner votre matériel et que vous ne possédez plus votre emballage d'origine, merci de contacter votre revendeur ou le service après vente d'Iiyama pour conseil ou pour remplacer l'emballage.

## ENTRETIEN

### AVERTIS- SEMENT

- Si vous renversez n'importe quel objet solide ou liquide tel que de l'eau à l'intérieur du moniteur, débranchez immédiatement le câble d'alimentation et contactez votre revendeur ou le service technique Iiyama.

### ATTENTION

- Pour des raisons de sécurité, éteindre et débrancher le moniteur avant de le nettoyer.

### NOTEZ

- Ne pas gratter ou frotter l'écran à l'aide d'un objet dur afin de ne pas endommager le panneau LCD.
- L'utilisation des solvants suivants est à proscrire pour ne pas endommager le boîtier et l'écran LCD:

Diluant	Nettoyants en atomiseur
Essence	Cire
Nettoyants abrasifs	Solvants acides ou alcalins
- Le contact du boîtier avec un produit en caoutchouc ou en plastique pendant longtemps peut dégrader ou écailler sa peinture.

### BOITIER

Éliminer les tâches à l'aide d'un chiffon légèrement humide et d'un détergent doux, puis essuyer le boîtier à l'aide d'un chiffon sec et propre.

### ECRAN LCD

Un nettoyage périodique est recommandé avec un chiffon sec et doux. N'utilisez pas de papier tissé car cela endommagera l'écran LCD.

# AVANT D'UTILISER LE MONITEUR

## FONCTIONS

- ◆ Résolutions prises en charge jusqu'à 1920 × 1080
- ◆ Contraste élevé 3000:1 (Typique), Fonction d'Contr. avancé disponible / Luminosité 250cd/m<sup>2</sup> (Typique) / Temps de réponse rapide 4ms (Gris au Gris)
- ◆ Réducteur de la lumière bleue
- ◆ Lissage numérique des caractères
- ◆ Configuration automatique
- ◆ 2 haut-parleurs stéréo 2 W
- ◆ Fonction de Veille
- ◆ Conforme au standard de montage VESA (100 mm × 100 mm)
- ◆ Trou clé pour verrouillage de sécurité

## VÉRIFICATION DU CONTENU DE L'EMBALLAGE

Les accessoires suivants sont livrés avec le LCD. Vérifiez que tous sont inclus avec le moniteur. Si l'un ou l'autre manque ou est détérioré, veuillez contacter votre revendeur iiyama local ou adressez-vous au bureau iiyama régional.

- Câble d'alimentation\*<sup>1</sup>
- Câble HDMI
- Socle du pied avec une vis\*<sup>2</sup>
- Socle du pied\*<sup>3</sup>
- Pied\*<sup>3</sup>
- Guide de sécurité
- Guide de démarrage rapide

**ATTENTION** \*<sup>1</sup> La valeur nominale du câble d'alimentation fourni dans les régions à 120 V est de 10 A/125 V. Si vous utilisez une alimentation plus élevée que cette valeur nominale, un câble d'alimentation avec une valeur nominale de 10 A/250 V doit être utilisé. Cependant, toutes garanties sont exclues pour tout problème ou dommage causé par un câble d'alimentation non fourni par iiyama.

Un câble secteur supérieur ou égal à la Norme H05VVH, 3G, 0,75 mm<sup>2</sup> doit être utilisé.

\*<sup>2</sup> Accessoire pour XB2474HS.

\*<sup>3</sup> Accessoire pour X2474HS.

## INSTALLATION

- ATTENTION** ■ Avant d'installer, assurez-vous que le mur, le plafond ou bureau-bras est assez solide pour supporter le poids de l'écran et les accessoires de montage.

### < MONTAGE MURAL >

- ATTENTION** ■ Quand vous faites du montage mural, tenant compte de l'épaisseur de la base de montage, serrer les vis M4 (4 pièces) avec une longueur de 7 mm pour serrer le moniteur. Si vous utilisez une vis de taille supérieure, un choc ou un dommage électrique peut se produire car il peut toucher certaines pièces électriques à l'intérieur du moniteur.

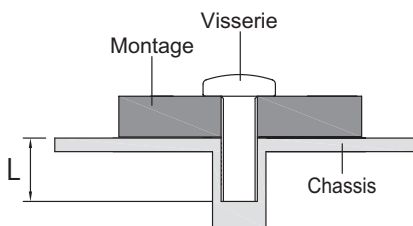



## < ROTATION DE L'IMAGE >

### • ProLite XB2474HS

Il a été conçu pour être utilisé dans les deux modes d'affichage.

Pour utiliser le mode "Portrait", vous aurez besoin d'une carte vidéo adaptée.

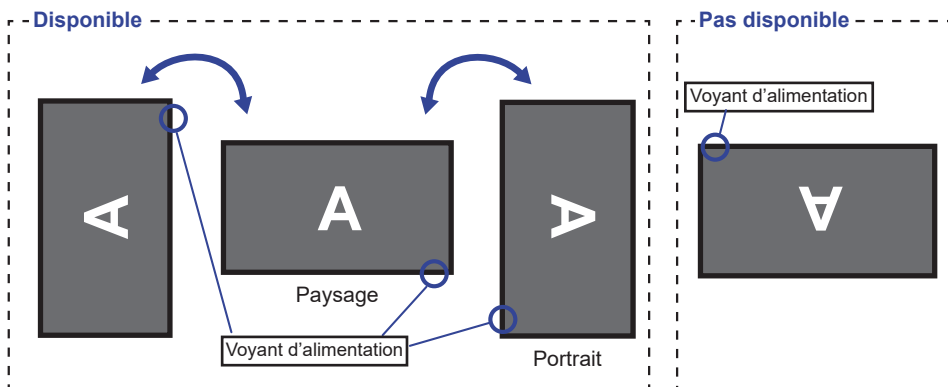

Avec Pied:

#### **NOTEZ**

- Ajuster la hauteur du moniteur au maximum avant la rotation de l'écran.
- Tenter de forcer la rotation de l'écran sans régler la hauteur du pied risque d'endommager le l'écran ou le pied.

### • ProLite X2474HS

Il est conçu pour afficher vos contenus en mode paysage.

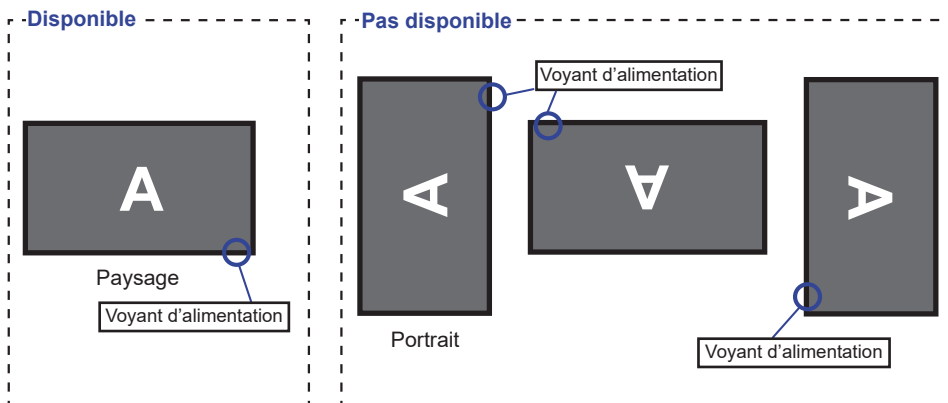

## ASSEMBLAGE ET DÉMONTAGE DE LA SOCLE DU PIED : ProLite XB2474HS

### ATTENTION

- Poser le moniteur sur une surface stable. Le moniteur peut causer des blessures ou des dégâts matériels en cas de chute.
- Ne heurtez pas le moniteur, cela pourrait l'endommager.
- Débrancher le moniteur avant le retrait du pied ou installation au mur pour éviter des chocs électriques voire des dommages.

### <Installation>

- ① Placez d'abord un morceau de tissu doux sur la table pour éviter que le moniteur ne soit rayé. Placez le moniteur à plat sur la table, face vers le bas.
- ② Merci d'installer le Socle du Pied comme indiqué sur le schéma ci-dessous.
- ③ Serrez la «vis de pouce» pour fixer le Socle du Pied au moniteur.

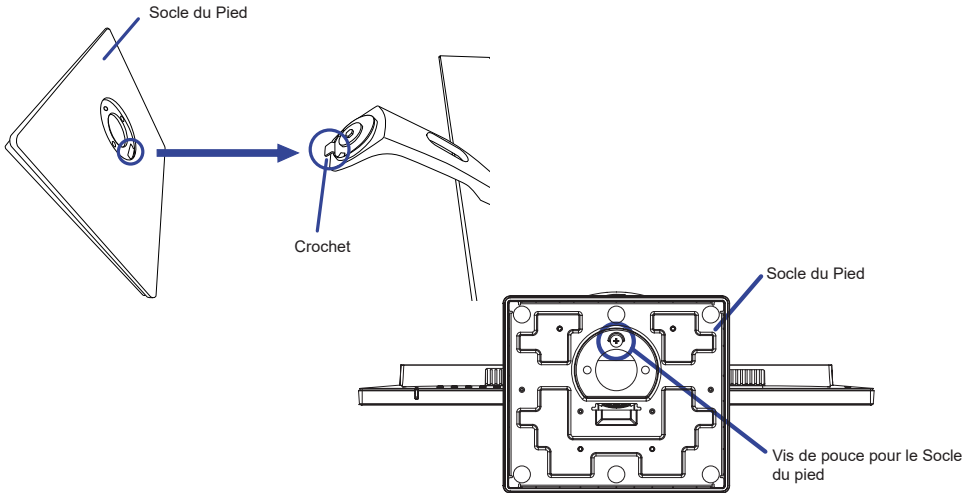

### <Démontage>

- ① Placez d'abord un morceau de tissu doux sur la table pour éviter que le moniteur ne soit rayé. Placez le moniteur à plat sur la table, face vers le bas.
- ② Desserrez la 'vis de pouce' pour retirer le Socle du pied du moniteur.

### <Retirer le verrou de transport> \*

**Placez le moniteur à la verticale sur une surface plane et stable.**

1. Retirez le ruban adhésif.
2. Appuyez sur la tête du moniteur.
3. Retirez le verrou de transport.

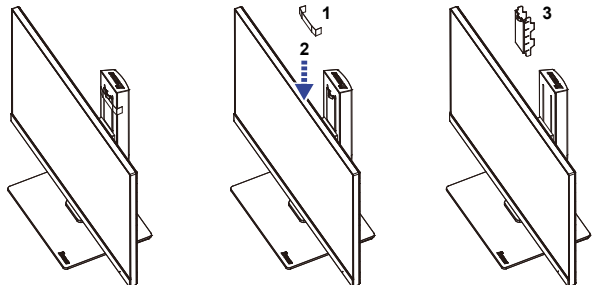

\* des modèles avec le verrou de transport

## ASSEMBLAGE ET DÉMONTAGE DE LA SOCLE DU PIED : ProLite X2474HS

- ATTENTION**
- Poser le moniteur sur une surface stable. Le moniteur peut causer des blessures ou des dégâts matériels en cas de chute.
  - Ne heurtez pas le moniteur, cela pourrait l'endommager.
  - Débrancher le moniteur avant le retrait du pied ou installation au mur pour éviter des chocs électriques voire des dommages.

### <Installation>

- ① Placez d'abord un morceau de tissu doux sur la table pour éviter que le moniteur soit rayé. Placez le moniteur à plat sur la table, face vers le bas.
- ② En tenant le moniteur enfoncez le pied jusqu'à ce que vous entendiez un clic.
- ③ En tenant le moniteur enfoncez le socle du pied jusqu'à ce que vous entendiez un clic.

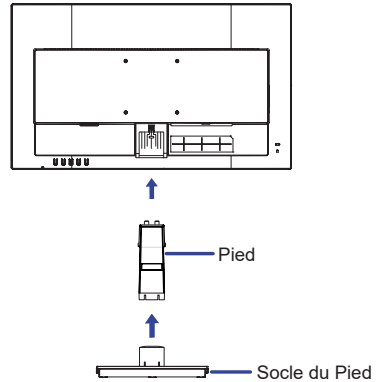

### <Démontage>

- ① Placez d'abord un morceau de tissu doux sur la table pour éviter que le moniteur soit rayé. Placez le moniteur à plat sur la table, face vers le bas.
- ② Maintenez les crochets appuyés vers l'extérieur et retirez la base du pied.
- ③ Appuyez les crochets et retirez le pied.
- ④ Tirez et tenez le support de câble vers vous, faites-le glisser vers la gauche et retirez-le.

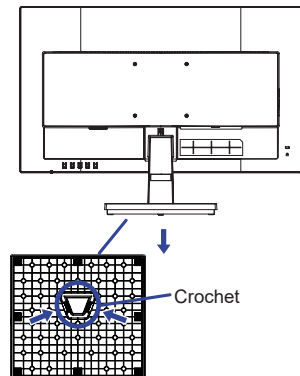
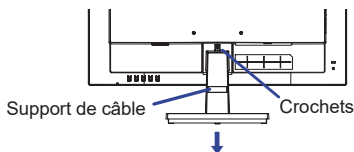

## COMMANDES ET CONNECTEURS : ProLite XB2474HS

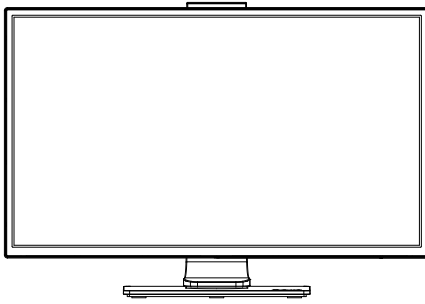

<Façade>

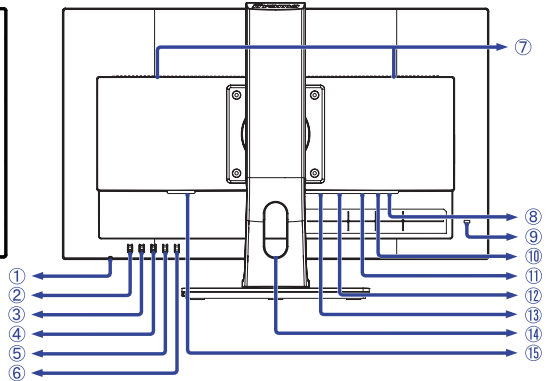

<Arrière>

### ① Voyant d'alimentation

**NOTEZ** Bleu : Fonctionnement normal  
Orange : Mode veille

### ② Commutateur d'alimentation ( )

### ③ Touche Menu (MENU) \*

### ④ Touche Défilement haut / Volume ( / ) \*

### ⑤ Touche Défilement bas / ECO ( / ) \*

### ⑥ Touche Entrée (INPUT) \*

### ⑦ Haut-parleurs

### ⑧ Prise Casque (HEADPHONE)

### ⑨ Trou clé pour verrouillage de sécurité

**NOTEZ** Vous pouvez câbler un verrou de sécurité pour empêcher que le moniteur soit enlevé sans votre permission.

### ⑩ Connecteur audio (AUDIO IN)

### ⑪ Connecteur de VGA (VGA)

### ⑫ Connecteur de HDMI (HDMI)

### ⑬ Connecteur de DisplayPort (DP)

### ⑭ Passage des câbles

### ⑮ Connecteur d'alimentation secteur ( : Courant alternative) (AC IN)

\* Vous pouvez éviter la page de Menu et afficher directement l'échelle d'ajustement.

## COMMANDES ET CONNECTEURS : ProLite X2474HS

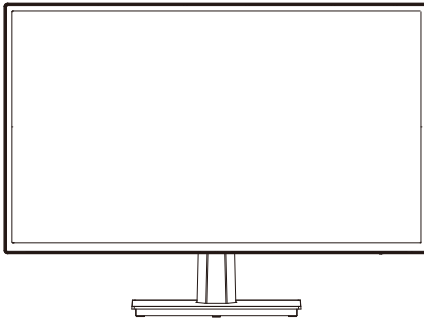



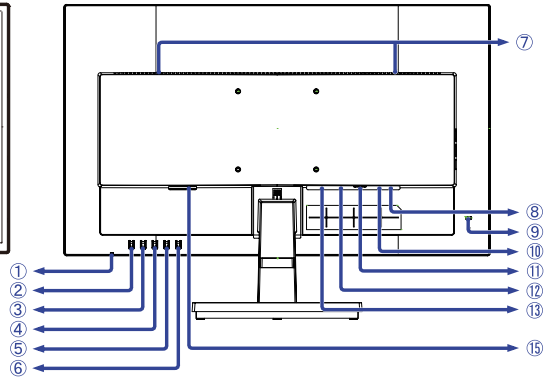

<Façade>



<Arrière>

- ① Voyant d'alimentation

**NOTEZ** Bleu : Fonctionnement normal  
Orange : Mode veille

- ② Commutateur d'alimentation (  )  
③ Touche Menu (MENU) \*  
④ Touche Défilement haut / Volume (  /  ) \*  
⑤ Touche Défilement bas / ECO (  /  ) \*  
⑥ Touche Entrée (INPUT) \*  
⑦ Haut-parleurs  
⑧ Prise Casque (HEADPHONE)  
⑨ Trou clé pour verrouillage de sécurité

**NOTEZ** Vous pouvez câbler un verrou de sécurité pour empêcher que le moniteur soit enlevé sans votre permission.

- ⑩ Connecteur audio (AUDIO IN)  
⑪ Connecteur de VGA (VGA)  
⑫ Connecteur de HDMI (HDMI)  
⑬ Connecteur de DisplayPort (DP)  
⑭ Connecteur d'alimentation secteur ( ~ : Courant alternative) (AC IN)

\* Vous pouvez éviter la page de Menu et afficher directement l'échelle d'ajustement.

## CONNEXION DE VOTRE MONITEUR : ProLite XB2474HS

- ① Assurez-vous que l'ordinateur et le moniteur sont éteints.
- ② Connectez l'ordinateur au moniteur avec le câble de signal.
- ③ Connectez le moniteur à l'équipement audio avec le câble audio pour ordinateur lors de l'utilisation des fonctions audio.
- ④ Connectez d'abord le câble d'alimentation au moniteur puis sur la prise électrique.
- ⑤ Allumez votre écran et votre ordinateur.

### NOTEZ

- Assurez-vous que l'installation du bâtiment dispose d'un disjoncteur de 120/240V, 20A (maximum).
- Le câble de signal utilisé pour la connexion de l'ordinateur et du moniteur peut varier en fonction du type d'ordinateur utilisé. Une connexion incorrecte peut endommager sérieusement le moniteur et l'ordinateur. Le câble fourni avec le moniteur est un connecteur au standard. Si un câble spécial est requis, veuillez contacter votre revendeur local iiyama ou le bureau régional iiyama.
- Assurez-vous de bien serrer les vis manuelles à chaque extrémité du câble de signal.
- Le matériel connectable de Type A doit être connecté à la Prise de Terre.
- La prise doit être installée à proximité de l'équipement avec une accessibilité facile.
- Une utilisation excessive du son via le casque/ou autres écouteurs peut entraîner des dégâts voire la perte de l'ouïe.

[Exemple de connexion]

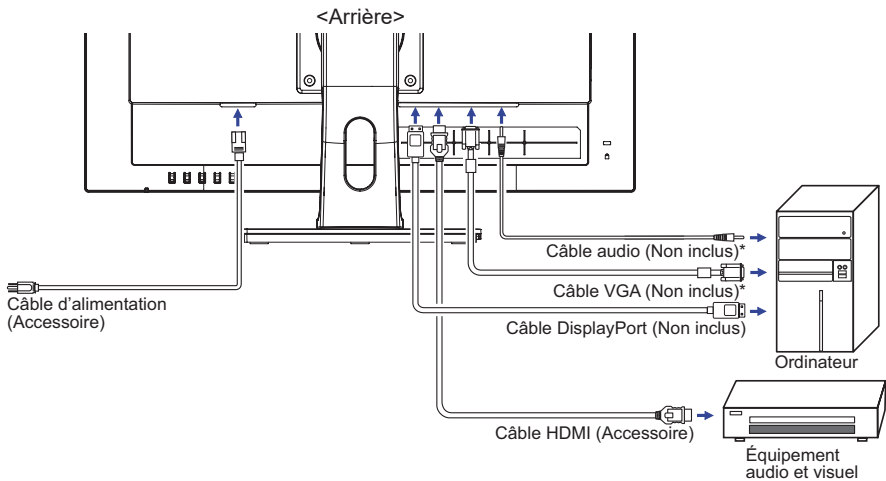

\* Le câbles VGA et audio ne sont pas fourni avec le moniteur. Si vous utilisez un câble de basse qualité, il est possible que vous rencontriez des interférences electro-magnétiques. Veuillez contacter le service après vente iiyama dans votre pays, si vous souhaitez connecter votre moniteur via le câble VGA ou le câble audio.

### [ Rassemblez les câble ]

Passez les câbles à travers le passage des câbles pour les regrouper.

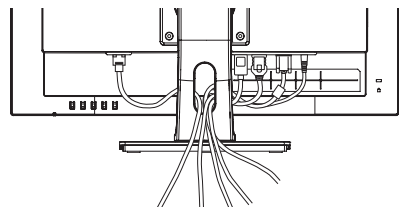

## CONNEXION DE VOTRE MONITEUR : ProLite X2474HS

- ① Assurez-vous que l'ordinateur et le moniteur sont éteints.
- ② Connectez l'ordinateur au moniteur avec le câble de signal.
- ③ Connectez le moniteur à l'équipement audio avec le câble audio pour ordinateur lors de l'utilisation des fonctions audio.
- ④ Connectez d'abord le câble d'alimentation au moniteur puis sur la prise électrique.
- ⑤ Allumez votre écran et votre ordinateur.

### NOTEZ

- Assurez-vous que l'installation du bâtiment dispose d'un disjoncteur de 120/240V, 20A (maximum).
- Le câble de signal utilisé pour la connexion de l'ordinateur et du moniteur peut varier en fonction du type d'ordinateur utilisé. Une connexion incorrecte peut endommager sérieusement le moniteur et l'ordinateur. Le câble fourni avec le moniteur est un connecteur au standard. Si un câble spécial est requis, veuillez contacter votre revendeur local iiyama ou le bureau régional iiyama.
- Assurez-vous de bien serrer les vis manuelles à chaque extrémité du câble de signal.
- Le matériel connectable de Type A doit être connecté à la Prise de Terre.
- La prise doit être installée à proximité de l'équipement avec une accessibilité facile.
- Une utilisation excessive du son via le casque/ou autres écouteurs peut entraîner des dégâts voire la perte de l'ouïe.

[Exemple de connexion]

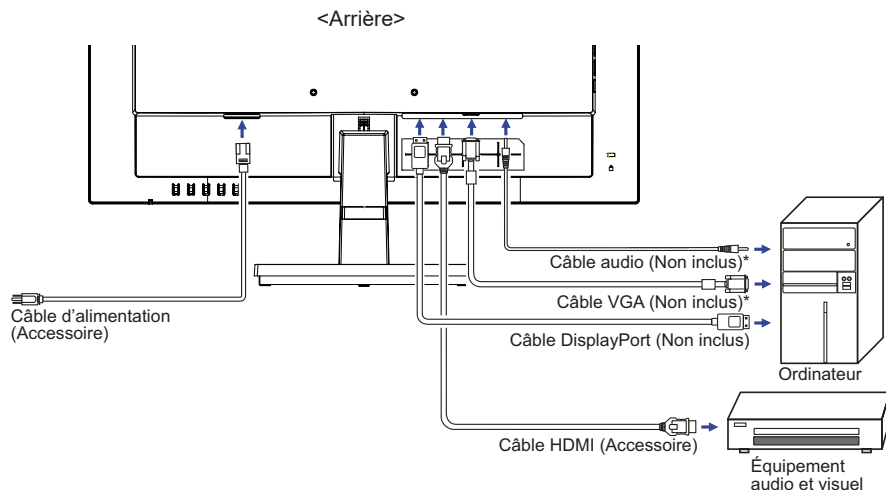

\* Le câbles VGA et audio ne sont pas fournis avec le moniteur. Si vous utilisez un câble de basse qualité, il est possible que vous rencontriez des interférences electro-magnétiques. Veuillez contacter le service après vente iiyama dans votre pays, si vous souhaitez connecter votre moniteur via le câble VGA ou le câble audio.

### [ Rassemblez les câble ]

Passez les câbles à travers le support de câbles pour les regrouper.

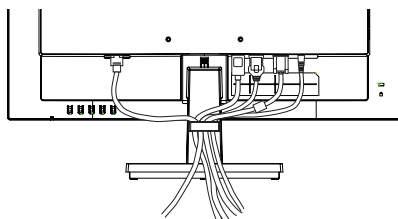

## MISE EN ROUTE DE L'ORDINATEUR

### ■ Fréquences du signal

■ Passez aux fréquences souhaitées détaillées à la page 33 "FRÉQUENCES DE SYNCHRONISATION".

## AJUSTEMENT DE LA HAUTEUR ET L'ANGLE DE VISION : ProLite XB2474HS

- Pour une vision optimale, il est recommandé de regarder de face l'écran du moniteur, puis ajuster la hauteur et l'angle de vision à votre convenance.
- Maintenir la matrice afin que le moniteur ne bascule pas quand vous ajustez la hauteur et l'angle.
- Vous pouvez ajuster la hauteur du moniteur jusqu'à 130 mm et l'angle de vision, jusqu'à 45 ° à gauche et à droite, 21 ° vers le haut et 2 ° vers le bas.

### NOTEZ

- Ne pas toucher l'écran LCD quand vous ajustez la hauteur ou l'angle de vision. Cela pourrait engendrer des dommages ou fêlures de l'écran LCD.
- Attention la prudence est recommandée quand vous ajustez la hauteur ou l'angle de vision à ne pas vous coincer les doigts.
- Attention: manipulez avec précaution lorsque vous ajustez la hauteur de base pour ne pas vous coincer les doigts.

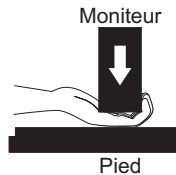
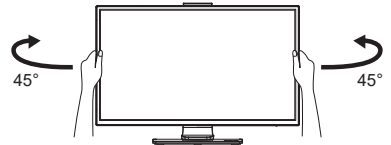
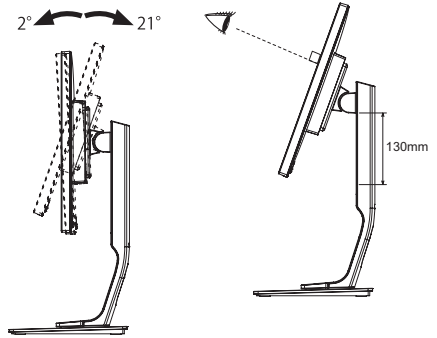



## RÉGLAGE DE L'ANGLE DE VISION : ProLite X2474HS

- Pour une vision optimale, il est recommandé de regarder le moniteur bien en face.
- Tenez le pied pour ne pas renverser le moniteur lorsque vous modifiez son orientation.
- Vous pouvez régler l'angle du moniteur jusqu'à  $21^\circ$  vers le haut et  $2^\circ$  vers le bas.
- Afin de vous assurer une position du corps saine et relaxe quand vous regardez l'image du moniteur dans votre espace de travail, il est recommandé que le réglage de l'angle d'inclinaison n'excède pas  $10^\circ$ . Réglez ensuite l'angle du moniteur comme vous le désirez.

### NOTEZ

- Ne touchez pas l'écran LCD lorsque vous réglez l'angle. Cela pourrait endommager ou casser l'écran LCD.
- Faites très attention à ne pas vous pincer les doigts ou les main lors du réglage de l'angle.

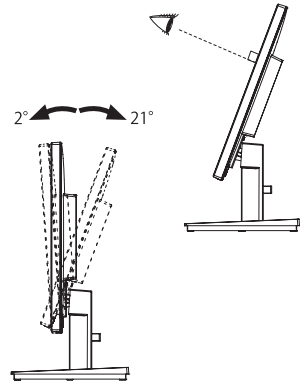

# UTILISATION DU MONITEUR

Le LCD iiyama est réglé à l'usine avec une fréquence de synchronisation figurant à la page 33 afin de donner la meilleure image. Vous pouvez également ajuster la position de l'image comme vous le souhaitez en suivant le mode opératoire ci-dessous. Pour plus de détails voir page 24, AJUSTEMENTS DE L'ÉCRAN .

- 1 Appuyez la touche MENU pour afficher les réglages à l'écran. Des pages additionnelles au Menu peuvent être visualisées en utilisant les touches ◀/▶ .



- 2 Sélectionnez la page de menu où se trouve l'icône de l'ajustement désiré. Appuyez la touche MENU. Utilisez ensuite les touches ◀/▶ pour mettre en surbrillance l'icône du réglage souhaité.
- 3 Appuyez la touche MENU à nouveau. Utilisez ensuite les touches ◀/▶ pour effectuer les ajustements ou réglages appropriés.
- 4 Appuyez la touche INPUT pour quitter le menu, et les réglages que vous venez de faire seront automatiquement enregistrés.

Par exemple, pour corriger la position verticale, sélectionnez l'élément Config. d'image du Menu, puis appuyez la touche MENU. Puis, sélectionnez Position Verticale en utilisant les touches ◀/▶ .

Une page d'ajustement apparaît après l'appui sur la touche MENU. Utilisez ensuite les touches ◀/▶ pour corriger la position verticale. La position verticale de l'image entière doit changer pendant que vous effectuez l'opération.

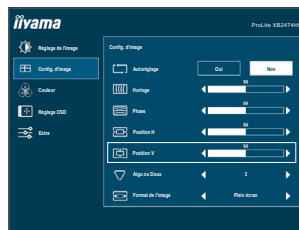

Appuyez la touche INPUT pour finir et les modifications sont enregistrées en mémoire.

## NOTEZ

- Lorsque l'utilisation des touches est abandonnée pendant l'ajustement, la fenêtre OSD disparaît après le délai défini pour la Durée OSD. La touche INPUT peut également être utilisée pour fermer rapidement la fenêtre OSD.
- Les données de réglage sont automatiquement enregistrées en mémoire lorsque la fenêtre OSD disparaît. Évitez d'éteindre le moniteur pendant l'utilisation du Menu.
- Les ajustements pour Position H / V, Horloge et Phase sont enregistrés pour chaque fréquence de signal. À l'exception de ces ajustements, tous les autres ajustements n'ont qu'un seul réglage qui s'applique sur toutes les fréquences de signal.

# MENU DES PARAMÈTRES DE RÉGLAGE



## Réglage de l'image Picture Adjust



FRANÇAIS

Ajustement	Problème / Option		Touche correspondante
Contraste Contrast	Trop terne Trop intense		← → ← →
Luminosité *1 Brightness	Trop sombre Trop clair		← → ← →
i-Style Color *2 i-Style Color	Arr. Off	La i-Style Mode est éteinte.	
	Standard Standard	Pour l'environnement de fenêtre général et le réglage par défaut du moniteur.	
	Texte Text	Pour l'édition de texte et l'affichage en environnement de traitement de texte.	
	Internet Internet	Pour l'environnement d'Internet.	
	Jeu Game	Pour l'environnement de jeu de PC.	
	Film Movie	Pour l'environnement de film et de vidéo.	
Contr. avancé *2 Adv. Contrast	Mar. On	Augmentation du Réglage de Ratio de Contraste.	
	Arr. Off	Ratio de Contraste Typique.	
<p><b>NOTEZ</b> La fonction Contr. avancé ajuste la luminosité de l'image et augmente la ratio de contraste durant les phases d'images animées. La Contraste, Luminosité, i-Style Color, Eco, Gamma et Couleur (Color Temp.) ne peuvent pas être ajustés et sélectionnés lorsque la fonction Contr. avancé est activée.</p>			
Eco Eco	Arr. Off	Normal	
	Mode1 Mode1	La luminosité du back-light (Retro éclairage) est réduite.	
	Mode2 Mode2	La luminosité du back-light (Retro éclairage) est réduite plus qu'en Mode1.	
	Mode3 Mode3	La luminosité du back-light (Retro éclairage) est réduite plus qu'en Mode2.	

\*1 Ajustez la luminosité quand vous utilisez le moniteur dans une pièce sombre et que vous sentez que l'écran est trop lumineux.

\*2 i-Style Color et Contr. avancé sont désactivés lorsque Régl. de lum. Bleue a été sélectionné.

### Direct

Vous pouvez éviter la page de Menu et afficher directement l'écran de réglage des options par la manipulation suivante.

- Eco : Appuyez la touche lorsque le Menu n'est pas affiché.



## Réglage de l'image Picture Adjust

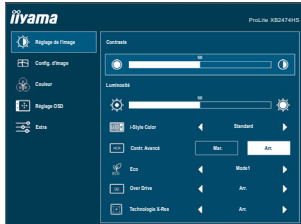

Ajustement	Problème / Option	Touche correspondante
Over Drive <sup>*3</sup> OverDrive	Arr. Off / -2 / -1 / 0 / +1 / +2 Il améliorera le temps de réponse de niveau gris du panneau d'affichage à cristaux liquides. Un niveau plus élevé a comme conséquence un plus rapide le temps de réponse.	
Technologie X-Res X-Res Technology	Arr. Off	Normal
	Léger Soft	Rehausser les contours de l'image.
	Moyen Middle	Améliore le bord de l'image plus que l'option Léger.
	Poussé Hard	Améliore le bord de l'image plus que l'option Moyen.

<sup>\*3</sup> Quand l'Over Drive est activé, un certain niveau de conservation d'image sera causé.

## Config. d'image Image Settings



Ajustement	Problème / Option		Touche correspondante
Autoréglage *1 Auto Adjust <b>Direct</b>	Oui Yes	Ajustement de Horloge, Phase et Position H / V automatiquement.	
	Non No	Retourne au Menu.	
Horloge *2,3 Pixel Clock	<input type="checkbox"/> Trop étroite <input type="checkbox"/> Trop large		 
Phase *2,3 Phase	Pour corriger le scintillement des caractères ou des lignes		 
Position H *2 Horizontal Position	<input type="checkbox"/> Trop à gauche <input type="checkbox"/> Trop à droite		 
Position V *2 Vertical Position	<input type="checkbox"/> Trop basse <input type="checkbox"/> Trop haute		 
Aigu ou Doux Sharp and Soft	1 2 3 4 5 6	Vous pouvez changer la qualité de l'image de 1 à 6 (Nette à Lisse). Appuyez la touche  pour changer la qualité de l'image dans l'ordre croissant. Appuyez la touche  pour changer la qualité de l'image dans l'ordre décroissant.	 
Format de l'image *4 Aspect Ratio	Plein écran Full	Extension de l'affichage.	
	Aspect Aspect	Extension de proportion d'affichage	

\*1 Pour les meilleurs résultats, utilisez Réglage Automatique avec la mire d'ajustement. Voir la section AJUSTEMENTS DE L'ÉCRAN page 24.

\*2 Entrée analogique seulement.

\*3 Se reporter à la section AJUSTEMENTS DE L'ÉCRAN page 24.

\*4 Une image peut apparaître au centre de l'écran avec un format de 4:3, 5:4 ou 16:10 Lorsque la résolution vidéo d'entrée est 4:3, 5:4 ou 16:10.

### Direct

Vous pouvez éviter la page de Menu et afficher directement l'écran de réglage des options par la manipulation suivante.

- Autoréglage : Appuyez et maintenez la touche "INPUT" durant 2-3 secondes lorsque le menu n'est pas affiché.



## Couleur \* Color Settings

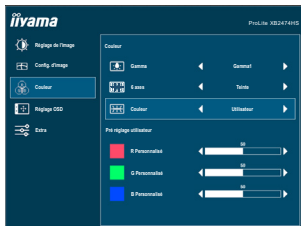

Ajustement	Problème / Option		Touche correspondante		
Gamma Gamma	Gamma1	Gamma1	Normal		
	Gamma2	Gamma2	Sombre		
	Gamma3	Gamma3	Fort contraste		
6 axes 6-Axis	Teinte	Hue	Rouge	Trop faible Trop fort	 
		Jaune			
		Verte			
		Cyan			
		Bleue			
	Magenta				
	Saturation	Saturation	Rouge	Trop faible Trop fort	 
		Jaune			
		Verte			
		Cyan			
Bleue					
Magenta					
Couleur Color Temp.	Utilisateur	User	R Personnalisé	Trop faible Trop fort	 
		G Personnalisé			
		B Personnalisé			
	sRGB	sRGB			
	Chaudes	Warm			
Normal	Normal				
Froides	Cool				

### NOTEZ

- sRGB est un standard international qui définit et unifie l'apparence des écarts de couleur entre équipement.
- Vous ne pouvez pas ajuster le Contraste, Luminosité, i-Style Color, Contr. avancé, Eco, Gamma et Régl. de lum. Bleue sous le mode sRGB parce que ces paramètres sont verrouillés.

\* La Couleur (Color Settings) sont désactivés lorsque Régl. de lum. Bleue a été sélectionné.



# Réglage OSD OSD



FRANÇAIS

Ajustement	Problème / Option		Touche correspondante	
Position H OSD Horizontal Position	OSD trop à gauche OSD trop à droite			
Position V OSD Vertical Position	OSD trop basse OSD trop haute			
Délai affichage OSD OSD Time	Vous pouvez régler la durée d'affichage de l'OSD entre 5 et 60 secondes.			
Langue Language	English	Anglais	日本語	Japonais
	Deutsch	Allemand	Nederlands	Néerlandais
	Español	Espagnol	Polski	Polonais
	Français	Français	Português	Portugais
	Italiano	Italien	Русский	Russe

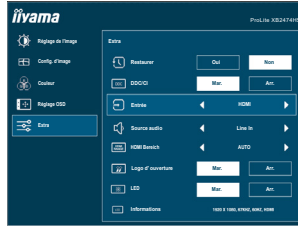

Ajustement	Problème / Option		Touche correspondante
Restaurer Reset	Oui <b>Yes</b>	Les données pré-réglées à l'usine sont restaurées.	
	Non <b>No</b>	Retourne au Menu.	
DDC/CI DDC/CI	Mar. <b>On</b>	Le DDC/CI est activé.	
	Arr. <b>Off</b>	Le DDC/CI est éteint.	
Entrée Signal Select <b>Direct</b>	Auto <b>Auto</b>	Choisir l'Entrée du Signal automatiquement.	
	VGA <b>VGA</b>	Sélectionnez l'entrée Analogique.	
	HDMI <b>HDMI</b>	Sélectionnez l'entrée Digital (HDMI).	
	DP <b>DP</b>	Sélectionnez l'entrée Digital (DisplayPort).	
<b>NOTEZ</b>	<p>Lorsque vous sélectionnez le mode AUTO, une seule source disponible sera validé automatiquement.</p> <p>Lorsque d'autres sources vidéo sont disponibles et vous choisissez l'une d'elles, la fonction AUTO n'est pas disponible.</p> <p>Si plusieurs entrées sont connectées, l'écran peut ne pas retrouver la dernière entre utilisée après qu'il a été éteint et rallumé.</p> <p>Seulement possible lorsque vous définissez une source spécifique.</p>		
Source audio * Audio Source	HDMI <b>HDMI</b>	Choisissez la HDMI l'entrée.	
	DP <b>DP</b>	Choisissez la DisplayPort l'entrée.	
	Line In <b>Line In</b>	Choisissez la Line In l'entrée.	
Optimisation signal HDMI HDMI Range	Complète <b>Full Range</b>	Pour l'affichage de couleurs en pleine échelle	
	Limitée <b>Limited Range</b>	Pour l'affichage de couleurs en échelle limitée	
	Auto <b>Auto</b>	Sélectionnez la gamme HDMI automatiquement.	

\* Accessible seulement si l'entrée HDMI/DisplayPort a été sélectionné.

## Direct

Vous pouvez éviter la page de Menu et afficher directement l'écran de réglage des options par la manipulation suivante.

- Entrée: Appuyez sur la touche « INPUT » lorsque le menu n'apparaît pas à l'écran, il va alors s'afficher.

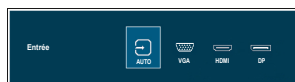



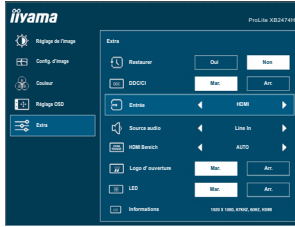



Ajustement	Problème / Option		Touche correspondante
Logo d' ouverture Opening Logo	Mar. On	Le logo Iiyama est affiché lorsque le monitor est allumé.	
	Arr. Off	Le logo Iiyama n'apparaît plus lorsque le moniteur est allumé.	
LED	Mar. On	La Voyant d'alimentation est allumée.	
LED	Arr. Off	La Voyant d'alimentation est éteinte.	
<b>NOTEZ</b> Eteignez le Voyant d'alimentation si la lumière vous dérange.			
Informations Information	Affiche les informations sur le signal d'entrée actuel de la carte graphique dans votre ordinateur. <b>NOTEZ</b> Consultez le guide d'utilisation de votre carte graphique pour plus d'informations sur le changement de la résolution et de la vitesse de rafraîchissement.		

## Direct

Vous pouvez passer les éléments du menu et afficher directement les réglages de et/ou la mise à l'échelle de l'écran par la manipulation suivante.

- Volume : Appuyez la touche  lorsque le Menu n'est pas affiché.

Ajustement	Problème / Option	Touche correspondante
Volume Volume	Trop faible	
	Trop fort	

- Réd. de lum. Bleue \* : Appuyez la touche  pendant 1-2 secondes successivement lorsque le Menu n'est pas affiché.

Arr : Normal

Mode1 : La lumière bleu est réduite.

Mode2 : La lumière bleu est réduite plus que dans le mode 1.

Mode3 : La lumière bleu est réduite plus que dans le mode 2.

\* Le Réd. de lum. Bleue ne peut pas être activé si les fonctions i-Style Color, Contr. avancé ou sRGB est activées.

- Mode Verrouillage:

### <OSD>

Restez appuyé sur la touche "MENU" et allumez votre moniteur lorsque celui-ci est éteint, cela vous permettra de verrouiller / déverrouiller la fonction de blocage de l'OSD.

### <POWER/OSD>

Appuyez et maintenez la touche "MENU" durant 10 secondes lorsque le menu n'est pas affiché pour verrouiller/ déverrouiller la fonction de blocage « POWER/OSD ».

## AJUSTEMENTS DE L'ÉCRAN

Ajustez l'image en suivant la procédure ci-dessous pour obtenir l'image désirée quand l'entrée analogique est sélectionnée.

- Dans le manuel sont décrits le réglage de la position de l'image, la réduction du scintillement et l'ajustement de la netteté pour le type d'ordinateur que vous utilisez.
- Le moniteur a été conçu pour donner la meilleure performance à une résolution de 1920 x 1080, mais ne peut pas fournir les meilleures résolutions à moins de 1920 x 1080, car l'image est automatiquement étirée pour remplir l'écran. Cette résolution est recommandée en utilisation normale.
- L'affichage de texte ou des lignes sera flou ou irrégulier en épaisseur quand l'image est étirée dû au processus d'élargissement de l'écran.
- Il est préférable d'ajuster la position et la fréquence de l'image avec les commandes du moniteur, plutôt qu'avec les logiciels ou les utilitaires de l'ordinateur.
- Procédez aux ajustements après une période d'échauffement de trente minutes au moins.
- Des ajustements supplémentaires peuvent être nécessaires après la Réglage automatique selon la résolution ou la fréquence du signal.
- La Réglage automatique peut ne pas fonctionner correctement quand l'image affichée est autre que la mire d'ajustement de l'écran. Dans ce cas, des ajustements manuels sont nécessaires.

L'écran peut être ajusté de deux manières. Une manière est l'ajustement automatique pour la Position, l'Horloge et la Phase. L'autre est de faire chacun des ajustements manuellement.

Effectuez la Réglage automatique pour la première fois lorsque le moniteur est connecté à un nouvel ordinateur ou lorsque la résolution est changée. Si l'écran est flou ou scintille ou si l'image n'est pas cadrée correctement à l'écran après avoir effectué la Réglage automatique, les ajustements manuels sont nécessaires. Les deux ajustements devraient être faits en utilisant la mire de réglage de l'écran (Test.bmp) obtenue sur le site Web de iiyama (<http://www.iiyama.com>).

Ajustez l'image en suivant la procédure ci-dessous pour obtenir l'image désirée.

Ce manuel explique les ajustements sous Windows® OS.

- ① Affichez l'image à la résolution optimale.
- ② Ouvrez Test.bmp (mire d'ajustement de l'écran) comme papier peint.

### NOTEZ

- Consultez la documentation appropriée pour le faire.
- Positionnez bien la mire au centre dans la boîte de dialogue du paramètre du papier peint.

[Mire de réglage]

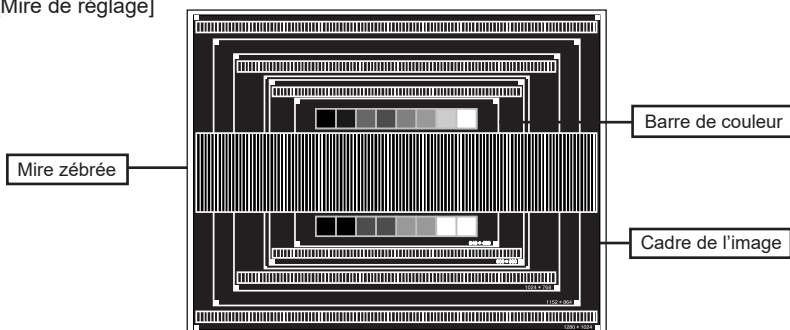

- ③ Appuyez la touche INPUT pendant environ 2-3 secondes successivement. (Autoréglage)
- ④ Ajustez l'image manuellement en procédant comme suit lorsque l'écran est flou ou scintille ou l'image n'est pas cadrée correctement à l'écran après avoir effectué la Réglage automatique.
- ⑤ Ajustez la Position V. de sorte que le haut et le bas de l'image soit bien cadrés à l'écran.

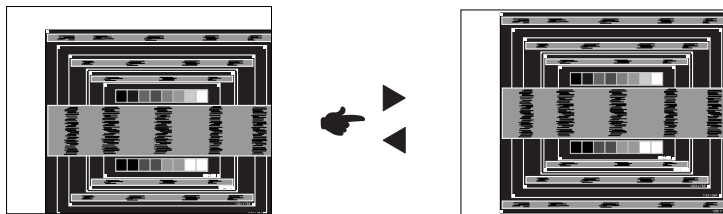

- ⑥ 1) Ajustez la Position H. afin que le côté gauche de l'image soit sur le bord gauche de l'écran.

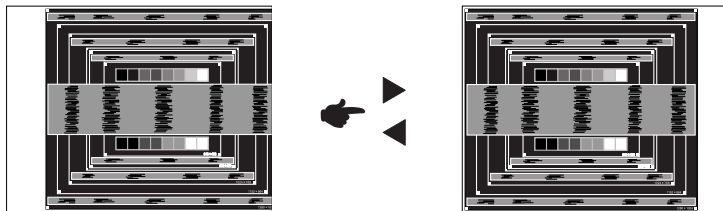

- 2) Étirez le côté droit du cadre de l'image vers le bord droit de l'écran en réglant l'Horloge.

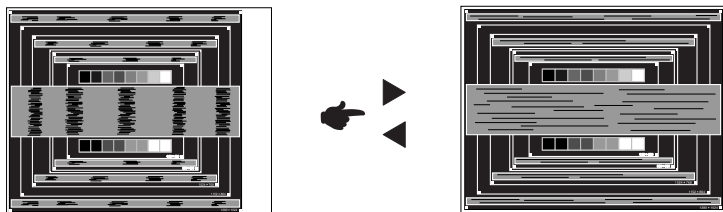

**NOTEZ**

- Quand la partie gauche de l'image s'éloigne du côté gauche de l'écran pendant le réglage de l'Horloge, réglez les étapes 1) et 2).
- Une autre manière de faire le réglage de l'Horloge et de faire l'ajustement sur les motifs zébrés verticaux de la mire.
- L'image peut scintiller pendant le réglage d'Horloge, Position H. et Position V.
- Dans le cas où l'image est plus grande ou plus petite que la zone d'affichage après le réglage de l'Horloge, répétez les étapes à partir de ③.

- ⑦ Réglez la Phase pour corriger les perturbations horizontales, le scintillement ou la netteté en présence de la mire d'ajustement.

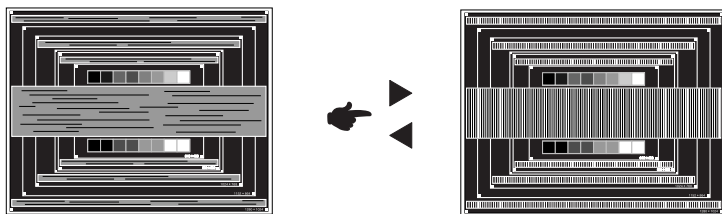

- NOTEZ**
- En cas d'un fort scintillement ou d'un manque de netteté sur une partie de l'écran, répétez les étapes ⑥ et ⑦, car l'ajustement de l'Horloge peut ne pas avoir été effectué correctement. Si le scintillement ou le manque de netteté persiste, paramétrez le taux de rafraîchissement de l'ordinateur sur une fréquence basse (60Hz) et reprenez les réglages à partir de l'étape ③.
  - Réglez la Position-H si la position horizontale s'est déplacée pendant le réglage de la Phase.

- ⑧ Réglez la Luminosité et la Couleur pour obtenir l'image souhaitée après les réglages de l'Horloge et de la Phase.

Et remettez votre papier peint favori.

## SYSTÈME VEILLE

Ce produit dispose de la fonction veille. Lorsqu'il est activé, il permet de réduire automatiquement la consommation d'énergie du moniteur lorsque l'ordinateur ne fonctionne pas de manière active.

Il existe un mode veille disponible comme décrit ci-dessous. La fonction veille, y compris les réglages des minuteurs, est configurée par le système d'exploitation. Consultez le manuel de votre système d'exploitation pour des informations sur cette configuration.

### ■ Mode veille

Quand le signal vidéo de l'ordinateur sont inactifs, le moniteur entre en mode veille, ce qui réduit la consommation électrique à moins de 0,5W. L'écran devient noir, et le voyant d'alimentation devient orange. À partir du mode veille, l'image réapparaît après quelques secondes soit en touchant de nouveau le clavier ou la souris.

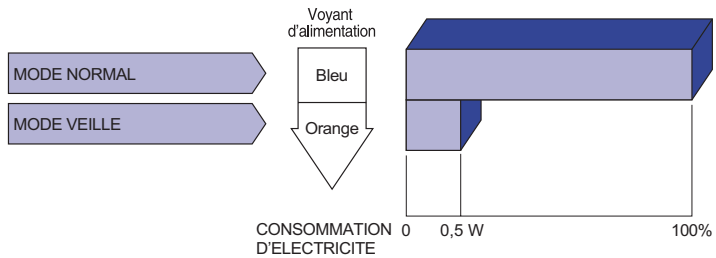

# DEPANNAGE

En cas de dysfonctionnement du moniteur, procéder dans l'ordre aux contrôles suivants.

1. Effectuer les réglages décrits à la section UTILISATION DU MONITEUR en fonction du problème rencontré. Si le moniteur n'affiche pas d'image, allez à l'étape 2.
2. Se reporter aux tableaux suivants si l'on ne trouve pas la fonction de réglage correspondante à la section UTILISATION DU MONITEUR ou si le problème persiste.
3. Si vous recontrez un problème qui n'est pas décrit dans les tableaux ou qui ne peut pas être corrigé en utilisant les tableaux, cessez d'utiliser le moniteur et contactez votre revendeur ou le service technique iiyama pour plus d'assistance.

## Problème

## Contrôle

- |                                             |                                                                                                                                                                                                                                                                                                                                                                                                                                 |
|---------------------------------------------|---------------------------------------------------------------------------------------------------------------------------------------------------------------------------------------------------------------------------------------------------------------------------------------------------------------------------------------------------------------------------------------------------------------------------------|
| ① L'image n'apparaît pas.                   |                                                                                                                                                                                                                                                                                                                                                                                                                                 |
| (Le voyant d'alimentation ne s'allume pas)  | <input type="checkbox"/> Le câble d'alimentation est-il correctement branché ?<br><input type="checkbox"/> L'interrupteur marche-arrêt est-il sur ON ?<br><input type="checkbox"/> Vérifier à l'aide d'un autre appareil que la prise secteur fonctionne.                                                                                                                                                                       |
| (Le voyant d'alimentation est bleu)         | <input type="checkbox"/> Si l'économiseur d'écran est activé, toucher la souris ou l'écran.<br><input type="checkbox"/> Augmenter le Contraste et/ou la Luminosité.<br><input type="checkbox"/> L'ordinateur est-il allumé ?<br><input type="checkbox"/> Le câble de signal est-il correctement ranehé ?<br><input type="checkbox"/> Les paramètres des signaux de l'ordinateur sont-ils dans la plage de valeurs du moniteur ? |
| (Le voyant d'alimentation est orange)       | <input type="checkbox"/> Si le moniteur est en mode veille, toucher la souris ou l'écran.<br><input type="checkbox"/> L'ordinateur est-il allumé ?<br><input type="checkbox"/> Le câble de signal est-il correctement branché ?<br><input type="checkbox"/> Les paramètres des signaux de l'ordinateur sont-ils dans la plage de valeurs du moniteur ?                                                                          |
| ② L'écran n'est pas synchronisé.            | <input type="checkbox"/> Le câble de signal est-il correctement branché ?<br><input type="checkbox"/> Les paramètres des signaux de l'ordinateur sont-ils dans la plage de valeurs du moniteur ?                                                                                                                                                                                                                                |
| ③ L'écran n'est pas centré.                 | <input type="checkbox"/> Les paramètres des signaux de l'ordinateur sont-ils dans la plage de valeurs du moniteur ?                                                                                                                                                                                                                                                                                                             |
| ④ L'écran est trop lumineux ou trop sombre. | <input type="checkbox"/> Le niveau de sortie vidéo de l'ordinateur est-il dans la plage de valeurs dumoniteur ?                                                                                                                                                                                                                                                                                                                 |

## Problème

## Contrôle

- ⑤ L'écran tremble.  La tension d'alimentation est-elle dans la plage de valeurs du moniteur ?  
 Les paramètres des signaux de l'ordinateur sont-ils dans la plage de valeurs du moniteur ?
- ⑥ Pas de son.  L'équipement audio (Ordinateur etc.) est en marche.  
 Le câble audio est connecté correctement.  
 Augmentez le volume.  
 Le niveau de sortie de l'équipement audio est dans les spécifications du moniteur.
- ⑦ Le son est trop fort ou trop faible.  Le niveau de sortie de l'équipement audio est dans les spécifications du moniteur.
- ⑧ L'audition d'un bruit parasite.  Le câble audio est connecté correctement.

## INFORMATIONS DE RECYCLAGE

Pour une meilleure protection de l'environnement svp ne disposez pas votre moniteur.  
Veuillez visiter notre site Web : [www.iiyama.com](http://www.iiyama.com) pour la réutilisation de moniteur.



# ANNEXE

Design et spécifications techniques peuvent être sujets à modifications, sans préavis.

## CARACTÉRISTIQUES TECHNIQUES : ProLite XB2474HS-B2

Catégorie de taille		24"
Panneau LCD	La technologie des panneaux	VA
	Taille	Diagonale: 23,6" (60cm)
	Taille du point	0,272 mm H × 0,272 mm V
	Luminosité	250cd/m <sup>2</sup> (Typique)
	Rapport de contraste	3000 : 1 (Typique), Fonction d'Contr. avancé disponible
	Angle de vue	Droite / Gauche: 89 ° chaque, Haut / Bas: 89 ° chaque (Typique)
	Temps de réponse	4ms (Gris au Gris)
Couleurs affichées		Environ 16,7 millions
Fréquence de synchronisation		Analogique : Horizontale : 30,0-80,0 kHz, Verticale : 55-75 Hz Digital : Horizontale : 30,0-84,0 kHz, Verticale : 55-75 Hz
Résolution Native		1920 × 1080, 2,1 Mégapixel
Résolution Maximum Supportée		VGA: 1920 × 1080 60Hz HDMI: 1920 × 1080 75Hz DisplayPort: 1920 × 1080 75Hz
Connecteur d'entrée		VGA, HDMI, DisplayPort
Signal de synchronisation en entrée		Sync. séparée : TTL, positif ou négatif
Signal vidéo en entrée		Analogique : 0,7 Vp-p (standard), 75Ω, positif Digital: HDMI, DisplayPort
Connecteur d'entrée audio		Prise mini 3,5 mm (stéréo)
Signal d'entrée audio		1,0 Vrms maximum
Prise Casque		Prise mini 3,5 mm (stéréo)
Haut-parleurs		2W x 2 (haut-parleurs stéréo)
Taille d'écran maximale		521,3 mm L × 293,2 mm H / 20,5" L × 11,5" H
Alimentation		100-240 VAC, 50/60 Hz, 1,5 A
Puissance absorbée		22W typique, Mode veille : 0,5W maximum
Dimensions / Poids net		546,0 × 373,0 - 503,0 × 210,0mm / 21,5 × 14,7 - 19,8 × 8,3" (L×H×P) 5,3kg / 11,7lbs
Angle		Inclinaison: Haut: 21 °, Bas: 2 ° Pivot: Gauche / Droite: 45 ° chaque Rotation: Dans le sens- des aiguilles d'une montre / antihoraire: 90 ° chaque
Conditions de fonctionnement		Utilisation : Température 5 à 35°C / 41 à 95°F Humidité 10 à 80% (sans condensation) Stockage : Température -20 à 60°C / -4 à 140°F Humidité 5 à 85% (sans condensation)
Homologation		CE, UKCA, TÜV-Bauart, EAC

## CARACTÉRISTIQUES TECHNIQUES : ProLite X2474HS-B2

Catégorie de taille	24"	
Panneau LCD	La technologie des panneaux	VA
	Taille	Diagonale: 23,6" (60cm)
	Taille du point	0,272 mm H × 0,272 mm V
	Luminosité	250cd/m <sup>2</sup> (Typique)
	Rapport de contraste	3000 : 1 (Typique), Fonction d'Contr. avancé disponible
	Angle de vue	Droite / Gauche: 89 ° chaque, Haut / Bas: 89 ° chaque (Typique)
	Temps de réponse	4ms (Gris au Gris)
Couleurs affichées	Environ 16,7 millions	
Fréquence de synchronisation	Analogique : Horizontale : 30,0-80,0 kHz, Verticale : 55-75 Hz Digital : Horizontale : 30,0-84,0 kHz, Verticale : 55-75 Hz	
Résolution Native	1920 × 1080, 2,1 Mégapixel	
Résolution Maximum Supportée	VGA: 1920 × 1080 60Hz HDMI: 1920 × 1080 75Hz DisplayPort: 1920 × 1080 75Hz	
Connecteur d'entrée	VGA, HDMI, DisplayPort	
Signal de synchronisation en entrée	Sync. séparée : TTL, positif ou négatif	
Signal vidéo en entrée	Analogique : 0,7 Vp-p (standard), 75Ω, positif Digital: HDMI, DisplayPort	
Connecteur d'entrée audio	Prise mini 3,5 mm (stéréo)	
Signal d'entrée audio	1,0 Vrms maximum	
Prise Casque	Prise mini 3,5 mm (stéréo)	
Haut-parleurs	2W x 2 (haut-parleurs stéréo)	
Taille d'écran maximale	521,3 mm L × 293,2 mm H / 20,5" L × 11,5" H	
Alimentation	100-240 VAC, 50/60 Hz, 1,5 A	
Puissance absorbée	22W typique, Mode veille : 0,5W maximum	
Dimensions / Poids net	546,0 × 403,0 × 199,5mm / 21,5 × 15,9 × 7,8" (L×H×P) 3,7kg / 8,1lbs	
Angle d'inclinaison	Haut: 21 °, Bas: 2 °	
Conditions de fonctionnement	Utilisation :	Température 5 à 35°C / 41 à 95°F Humidité 10 à 80% (sans condensation)
	Stockage :	Température -20 à 60°C / -4 à 140°F Humidité 5 à 85% (sans condensation)
Homologation	CE, UKCA, TÜV-Bauart, EAC	

## DIMENSIONS : ProLite XB2474HS

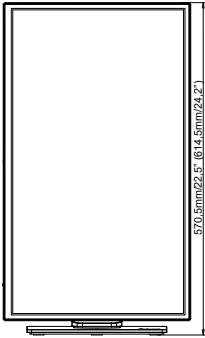
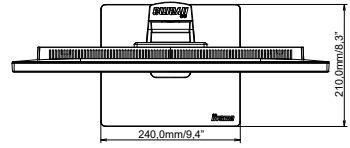
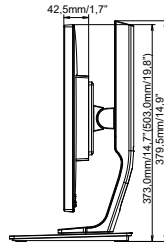
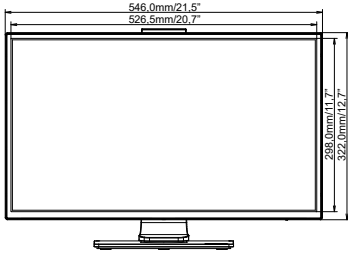

( ) : Plage d'ajustement maximum

FRANÇAIS

## DIMENSIONS : ProLite X2474HS

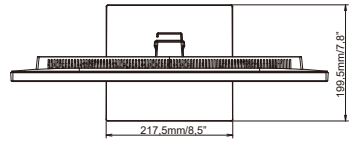
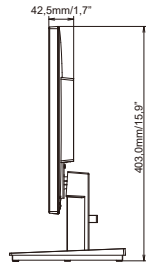
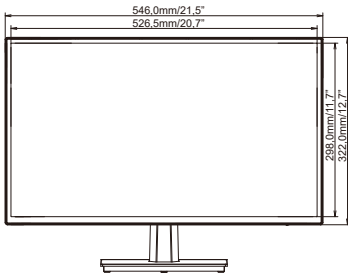

## FRÉQUENCES DE SYNCHRONISATION

Mode video	Fréquence horizontale	Fréquence verticale	Horloge à points
640 × 480	31,469kHz	59,940Hz	25,175MHz
	37,500kHz	75,000Hz	31,500MHz
800 × 600	37,879kHz	60,317Hz	40,000MHz
	46,875kHz	75,000Hz	49,500MHz
1024 × 768	48,363kHz	60,004Hz	65,000MHz
	60,023kHz	75,029Hz	78,750MHz
1280 × 1024	63,981kHz	60,020Hz	108,000MHz
	79,976kHz	75,025Hz	135,000MHz
1680 × 1050	65,290kHz	60,000Hz	146,250MHz
1920 × 1080	67,500kHz	60,000Hz	148,500MHz
	83,890kHz	74,970Hz	174,500MHz

\*

**NOTEZ** \* Entrée HDMI/DisplayPort seulement.