

UŽIVATELSKÝ MANUÁL

ProLite

LCD Monitor

ProLite XUB2490HSUH

Děkujeme moc za výběr iiyama LCD monitoru. Doporučujeme, abyste věnovali několik minut, před instalací zapnutím monitoru, k pečlivému pročtení komplexního návodu. Prosíme, mějte tuto příručku na bezpečném místě pro budoucí použití.

ČESKY

OZNAČENÍ CE PROHLÁŠENÍ O SHODĚ

Tento LCD monitor je v souladu s požadavky směrnice ES / EU 2014/30/EU "Směrnice EMC", 2014/35/EU "Směrnice pro nízké napětí", 2009/125/ES "ErP směrnice" a 2011/65/EU "RoHS směrnice".

Elektro-magnetická náchylnost byla zvolena na úrovni, která dává správnou funkci v obytných oblastech, podnikání a lehkých průmyslových areálech a malých podnicích, uvnitř i vně budov. Všechna místa pro provoz jsou charakterizována připojením k veřejné síti nízkého napětí napájení.

IYAMA CORPORATION: Wijkemeerstraat 8, 2131 HA Hoofddorp, The Netherlands

Model No. : PL2490H



Doporučujeme recyklaci použitého výrobku. Obrat'te se prosím na svého prodejce nebo iiyama servisní středisko. Recyklační informace získané přes internet, pomocí adresy: <https://iiyama.com>

Můžete se připojit na webovou stránku různých zemí.

- Vyhrazujeme si právo měnit specifikace bez předchozího upozornění.
- Všechny obchodní známky použité v této uživatelské příručce jsou majetkem příslušných vlastníků.
- Registrační číslo Eprel XUB2490HSUH-B1 : 1829413

OBSAH

PRO VAŠÍ BEZPEČNOST	1
BEZPEČNOSTNÍ OPATŘENÍ.....	1
SPECIÁLNÍ POZNÁMKY K LCD MONITORŮM	3
ZÁKAZNICKÝ SERVIS.....	3
ČIŠTĚNÍ	4
PŘED POUŽITÍM MONITORU.....	5
VLASTNOSTI	5
KONTROLA OBSAHU BALENÍ.....	5
POUŽITÍ RAMENE NEBO STOJANU.....	6
MONTÁŽ A ODSTRANĚNÍ STOJAN.....	8
OVLÁDACÍ PRVKY A KONEKTORY.....	9
PŘIPOJENÍ MONITORU.....	10
ODPOJENÍ MONITORU.....	11
NASTAVENÍ POČÍTAČE	11
NASTAVENÍ VÝŠKY A POZOROVACÍHO ÚHLU.....	11
OVLÁDÁNÍ MONITORU.....	12
NASTAVENÍ OBSAHU MENU.....	13
POHOTOVOSTNÍ FUNKCE.....	22
ŘEŠENÍ PROBLÉMŮ.....	23
INFORMACE O RECYKLACI.....	24
PŘÍLOHA.....	25
SPECIFIKACE : ProLite XUB2490HSUH-B1	25
ROZMĚRY.....	26
ODPOVÍDAJÍCÍ ČASOVÁNÍ	26

PRO VAŠÍ BEZPEČNOST

BEZPEČNOSTNÍ OPATŘENÍ

VAROVÁNÍ

PŘESTANTĚ POUŽÍVAT MONITOR V PŘÍPADĚ JAKÝCHKOLIV PROBLÉMŮ

Pokud si všimnete jakýchkoli abnormální jevů, jako je kouř, zvláštní zvuk nebo zplodiny, odpojte monitor a ihned se obraťte na svého prodejce nebo iiyama servisní středisko. Další použití může být nebezpečné a může způsobit požár nebo úraz elektrickým proudem.

NIKDY NEDEMOLUJTE KRYT DISPLEJE

Vysokonapěťové obvody uvnitř monitoru. Demontáž krytu se můžete vystavit nebezpečí požáru nebo úrazu elektrickým proudem.

NIKDY NEVKLÁDEJTE NĚJAKÉ PŘEDMĚTY DO MONITORU

Nepokládejte žádné pevné předměty nebo kapaliny, jako je voda do monitoru. V případě nehody, okamžitě monitor odpojte a obraťte se na svého prodejce nebo iiyama servisní středisko. Používání monitoru s jakýmkoliv předmětem uvnitř může způsobit požár, úraz elektrickým proudem nebo poškození.

UMÍSTĚTE MONITOR NA ROVNÝ A STABILNÍ POVRCH

Monitor může způsobit zranění, pokud spadne.

NEPOUŽÍVEJTE MONITOR V BLÍZKOSTI ZDROJE VODY

Nepoužívejte monitor, kde může být postříkán vodou či polit vodou. Může to způsobit požár nebo úraz elektrickým proudem.

POUŽÍVEJTE JEN PODPOROVANÝ NAPÁJECÍ ZDROJ

Ujistěte se, že monitor je používám pouze s určeným napájením. Použití nesprávného napětí může způsobit poruchu a může způsobit požár nebo úraz elektrickým proudem.

CHRAŇTE KABELY

Netahejte, neohýbejte napájecí a datový kabel. Nepokládejte na monitor nebo na kabely žádné jiné těžké předměty. V případě poškození, kabely mohou způsobit požár nebo úraz elektrickým proudem.

NEPŘÍZNIVÉ POVĚTRNOSTNÍ PODMÍNKY

Není vhodné používat monitor při těžké bouřce, může to způsobit poruchu. Také se doporučuje, abyste se nedotýkali zástrčky. Mohlo by dojít k úrazu elektrickým proudem.

UPOZORNĚNÍ

MÍSTO INSTALACE

Neinstalujte monitor, kde může dojít k náhlým změnám teploty, nebo ve vlhkém, prašném nebo zakouřeném prostředí, protože by mohlo dojít k požáru, úrazu elektrickým proudem nebo poškození. Měli byste se také vyhnout místům, kde slunce svítí přímo na monitoru.

NEUMISŤUJTE MONITOR DO NEBEZPEČNÝCH POZIC

Monitor se může převrhnout a způsobit zranění, pokud není vhodně umístěn. Dále se ujistěte, že nemáte na monitoru položené nějaké těžké předměty, a že všechny kabely jsou vedeny tak, že děti za ně nemohou tahat a způsobit si zranění.

UPOZORNĚNÍ

DODRŽENÍ VENTILACE VZDUCHU

Ventilační otvory ochraňují monitor před přehřátím. Zakrytí otvorů může způsobit požár. Chcete-li zabezpečit dostatečnou cirkulaci vzduchu, umístěte monitor alespoň 10cm (nebo 4 palce) od všech stěn. Při demontáži naklápěcího stojanu může dojít k zakrytí ventilačních otvorů na zadní straně monitoru. Může dojít k přehřátí monitoru a to může způsobit požár nebo poškození. Při demontáži se ujistěte, že je zajištěno dostatečné větrání. Při ovládání monitoru na zádech, boku, vzhůru nohama nebo na koberci či jiném měkkém materiálu, může také dojít k poškození.

ODPOJTE KABELY PŘI MANIPULACI S MONITOREM

Když přesouváte monitor, vypněte síťový vypínač, odpojte monitor a ujistěte se, zda je signálový kabel odpojen. Pokud monitor neodpojíte, může dojít k požáru nebo úrazu elektrickým proudem.

ODPOJTE MONITOR ZE ZÁSUVKY

Pokud monitor nepoužíváte delší dobu, je doporučeno jej odpojit z elektrické sítě, aby se zabránilo nehodám.

DRŽTE ZÁSTRČKU PŘI ODPOJOVÁNÍ

Chcete-li odpojit napájecí kabel nebo signálový kabel, tahejte vždy za zástrčku. Nikdy netahejte za samotný kabel, může to způsobit požár nebo úraz elektrickým proudem.

NEDOTÝKEJTE SE ZÁSTRČKY MOKRÝMA RUKAMA

Při vytahování nebo zastrčení zástrčky mokřými rukama, může dojít k úrazu elektrickým proudem.

PŘI INSTALACI MONITORU NA VAŠEM POČÍTAČI

Ujistěte se, že počítač je dostatečně silný, aby unesl hmotnost monitoru, jinak může dojít k poškození počítače.

OPATRNĚ! CHRAŇTE SVÉ RUCE A PRSTY

- Dávejte pozor, abyste si neporanili prsty nebo ruce, když měníte výšku nebo úhel.
- Ke zranění může dojít, pokud nezabráníte kontaktu prstu a základny displeje, při nastavování výšky.

POZNÁMKA PRO POUŽITÍ 24/7

Tento produkt není speciálně určen pro použití 24/7 ve všech prostředích.

POZNÁMKA SPECIFICKÁ PRO POUŽITÍ NA STOLNÍM POČÍTAČI

Tento produkt je určen pro stolní použití, nikoli pro aplikace digital signage (elektronické vývěsky), jako je instalace na strop nebo na stěnu.

NENAKLÁPEJTE MONITOR PŘÍLIŠ DOLŮ

Abyste předešli možnému poškození obrazovky, jako je odlupování LCD panelu od rámu, zajistěte, aby se monitor nenakláněl směrem dolů mimo svůj nastavitelný rozsah.

NA MONITOR NEPOUŽÍVEJTE ALKOHOL ANI DEZINFEKČNÍ PROSTŘEDKY

Nestříkejte alkohol nebo dezinfekční prostředky přímo na monitor ani je nepoužívejte v blízkosti monitoru. Monitor také neotírejte látkou nebo prostěradlem, které obsahuje alkohol nebo dezinfekční prostředky. Mohou způsobit změnu barvy, poškození nebo prasknutí krytu, poškození povrchové úpravy LCD panelu a poškození součástí.

OSTATNÍ

ERGONOMICKÉ DOPORUČENÍ

Chcete-li odstranit únavu očí, neprovazujte monitor proti jasnému pozadí nebo v tmavé místnosti. Pro optimální pohodlí při sledování by monitor měl být těsně pod úrovní očí a ve vzdálenosti 40-60cm (16-24 palec) od vašich očí. Při používání monitoru delší dobu se doporučuje přestávka deset minut každou hodinu, protože dlouhodobý pohled na obrazovku může způsobit únavu očí.

SPECIÁLNÍ POZNÁMKY K LCD MONITORŮM

Následující symptomy jsou normální u LCD monitorů a neznamenají problém.

- POZNÁMKA**
- Při prvním zapnutí LCD monitoru se nemusí obraz vejít na displej, protože typ počítače má nastavenou jinou pozici. V tomto případě nastavte pozici obrazu do správné polohy.
 - Můžete zjistit mírně nerovnoměrný jas na obrazovce v závislosti na pracovní ploše, kterou používáte.
 - Vzhledem k povaze LCD obrazovky, může přetrvat vjem původní obrazovky i po přepnutí obrazu, když je stejný obraz zobrazen hodiny. V tomto případě lze obrazovku obnovovat pomalu změnou obrazu nebo vypnutím na několik hodin.

ZÁKAZNICKÝ SERVIS

- POZNÁMKA** Máte-li vrátit přístroj do servisu a originální balení bylo zničeno, obraťte se prosím na svého prodejce nebo iiyama servisní středisko pro radu nebo náhradního balení.

ČIŠTĚNÍ

VAROVÁNÍ

- Pokud při čištění dostanou materiály nebo kapaliny, jako je voda, do monitoru, okamžitě odpojte napájecí kabel a obraťte se na svého prodejce nebo iiyama servisní středisko.
- Z bezpečnostních důvodů vypněte hlavní vypínač a odpojte monitor před čištěním.

UPOZORNĚNÍ

- Nestříkejte alkohol nebo dezinfekční prostředky přímo na monitor ani je nepoužívejte v blízkosti monitoru. Monitor také neotírejte látkou nebo prostředkem, které obsahuje alkohol nebo dezinfekční prostředky. Mohou způsobit změnu barvy, poškození nebo prasknutí krytu, poškození povrchové úpravy LCD panelu a poškození součástí.
- Abyste předešli možnému poškození monitoru (LCD panel / kryt / konektory) nebo příslušenství, nikdy nepoužívejte následující silná rozpouštědla nebo čisticí listy. Mohou způsobit změnu barvy, poškození nebo prasknutí krytu, poškození povrchové úpravy LCD panelu a poškození součástí.

Benzín	Kyselá voda chlorná
Ředidlo	Kyselá nebo alkalická rozpouštědla
Alkohol	Vosk
Bělídko	Brusiva
Peroxid	Čistič kancelářského vybavení
Aceton	Čistič skla
Methylenchlorid	Hedvábný papír
Toluen	Vlhčené ubrousky
Amoniak	Chemická tkanina
Roztok chlornanu sodného (Chlorové bělidlo)	Čisticí papír
	atd.

POZNÁMKA

- Pro ochranu LCD panelu, nepoškrábejte nebo neotírejte obrazovku tvrdými předměty.
- Nenechávejte LCD panel vlhký. Pokud se na něj dostanou kapky vody nebo podobně, okamžitě jej otřete suchým měkkým hadříkem. Ponechání zapnuté může způsobit změnu barvy nebo skvrny na LCD panelu. Pokud se navíc do monitoru dostane vlhkost, může dojít k poškození.
- Dotýkáním se krytu produkty vyrobenými z pryže nebo plastu po delší dobu, může dojít k degeneraci nebo ztráty barvy na krytu.

Pravidelná péče

Jemně otřete skříň měkkým, suchým a čistým hadříkem. Pokud je skvrna silná, namočte hadřík do zředěného neutrálního čisticího prostředku s vodou, důkladně jej vyždímejte a skvrnu setřete. Ihned jej otřete měkkým suchým hadříkem.

Dezinfekce alkoholem

Dezinfekce alkoholem může způsobit změnu barvy, poškození nebo prasknutí krytu, poškození povrchové úpravy LCD panelu a poškození součástí. Místo toho doporučujeme dezinfikovat si ruce před a po použití mimo monitor.

Pokud bezpodmínečně musíte monitor dezinfikovat alkoholem, uvědomte si předem výše uvedená varování a upozornění. Vyhněte se také časté alkoholové dezinfekci.

PŘED POUŽITÍM MONITORU

VLASTNOSTI

- ◆ Podporuje rozlišení až 1920 × 1080
- ◆ Vysoký kontrast 1300:1 (Typický), Adv. Kontrast funkce k dispozici, Jas 250cd/m² (Typický)
- ◆ Doba odezvy 4ms (šedá-šedá)
- ◆ Redukce modrého světla
- ◆ Žádné blikání
- ◆ Digitální vyhlazování znaků
- ◆ Webkamera kompatibilní s Windows Hello
- ◆ 2 × 2W Stereo reproduktory
- ◆ Ergonomický design TCO certifikován
- ◆ Pohotovostní funkce
- ◆ V souladu VESA Standard (100mm×100mm)
- ◆ Klíčový otvor pro bezpečnostní zámek

KONTROLA OBSAHU BALENÍ

Následující doplňky jsou součástí balíku. Zkontrolujte, zda jsou uzavřeny s monitorem. Pokud něco chybí nebo jsou poškozeny, obraťte se na prodejce nebo na regionální iiyama kancelář.

- | | | |
|-------------------------|-----------------------------|-------------|
| ■ Napájecí Kabel * | ■ HDMI Kabel | ■ USB Kabel |
| ■ Krk stojanu | ■ Základna stojanu s maticí | ■ Šroubovák |
| ■ Bezpečnostní Příručka | ■ Rychlý Průvodce | |

UPOZORNĚNÍ

* Všechny garance a záruky jsou neplatné pro případné problémy nebo škody způsobené napájecím kabelem, který není součástí balení iiyama.

POUŽITÍ RAMENE NEBO STOJANU

UPOZORNĚNÍ

- Tento produkt je určen pro stolní použití, nikoli pro aplikace digital signage (elektronické vývěsky), jako je instalace na strop nebo na stěnu.
- Před instalací se ujistěte, že rameno displeje nebo stojan stolu jsou dostatečně silné, aby unesly potřebnou hmotnost displeje a držáku.
- Úhel monitoru by měl být v rozmezí 23° nahoru a 5° dolů. Tento produkt nelze používat směrem nahoru nebo dolů mimo tento rozsah.
- Pokud je monitor používán (instalován) pod úhlem větším než 5° směrem dolů, může se LCD odlepit od rámu a spadnout a způsobit poškození. Na takové případy se navíc nebude vztahovat podpora ani záruka.

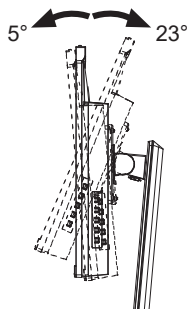

< ZOBRAZIT RUČNÍ NEBO STOJANOVÝ STOJAN >

UPOZORNĚNÍ

Tloušťku montážního stolku utáhněte šrouby M4 (4 ks), jejíž „L“ délka je 8mm, aby se monitor upevnil. Pokud použijete šroub déle, může dojít k úrazu elektrickým proudem nebo poškození, protože by mohlo dojít ke kontaktu s elektrickými částmi uvnitř monitoru.

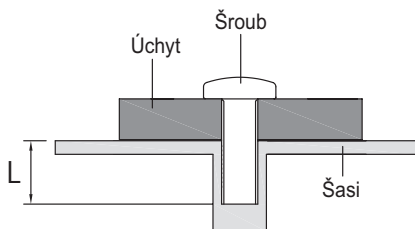

< OTÁČENÍ OBRAZOVKY >

Displej je navržen tak, aby byl kompatibilní v režimech na krajina i na portrét.
Zobrazení na výšku je nutné upravit pomocí nastavení zobrazení připojeného zařízení.

POZNÁMKA Webkamera nemá funkci otáčení obrázku.

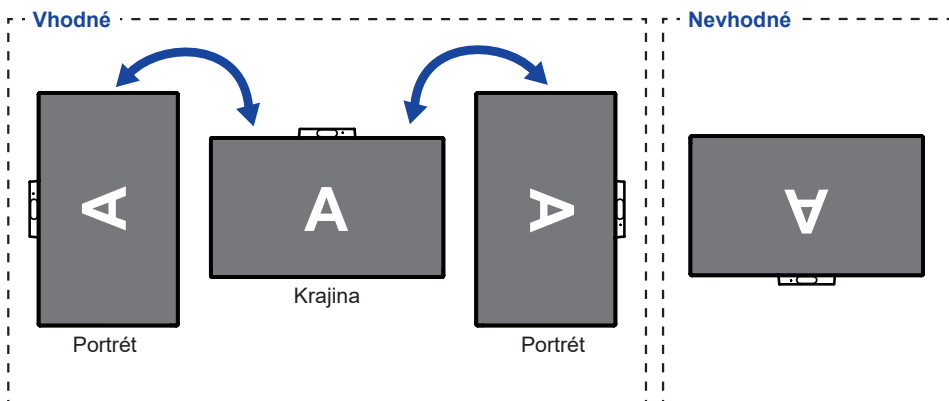

Se Stojanem:

POZNÁMKA

- Upravte základní výšku před rotací panelu.
- Pokus o natáčení panelu násilně bez nastavení výšky stojanu může způsobit poškození panelu nebo stojanu.

MONTÁŽ A ODSTRANĚNÍ STOJAN

- UPOZORNĚNÍ**
- Položte monitor na stabilní povrch. Monitor může způsobit zranění nebo škodu, pokud spadne.
 - Nevystavujte monitor velkým tlakům. Mohlo by dojít k poškození.
 - Před demontáží nebo instalací odpojte monitor, aby nedošlo k úrazu elektrickým proudem nebo poškození.

<Instalace>

- ① Dejte kus měkkého hadříku na stůl předem, aby se zabránilo poškrábání monitoru. Položte monitor na stůl přední stranou dolů.
- ② Nainstalujte Krk stojanu k monitoru a poté utáhněte „Křídlová matice“ pomocí dodaného šroubováku abyste je zajistili.

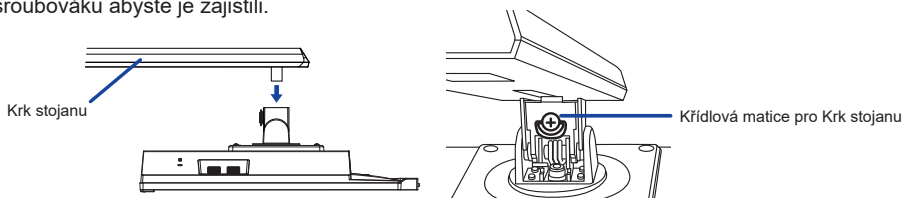

- ③ Nainstalujte Základnu stojanu k Krk stojanu a poté utáhněte „Křídlová matice“, abyste je zajistili.

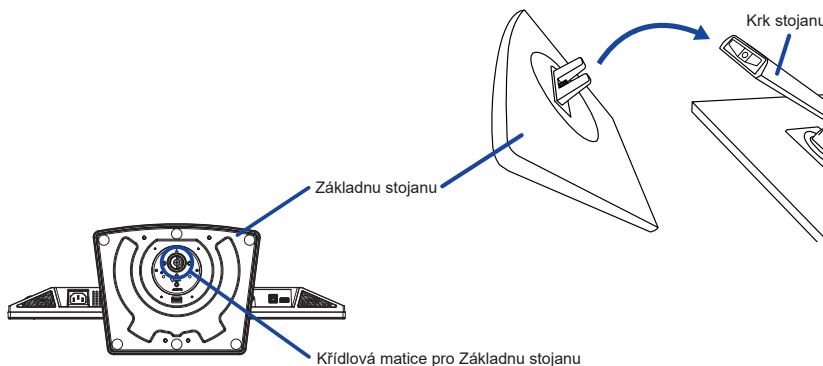

<Demontáž>

- ① Dejte kus měkkého hadříku na stůl předem, aby se zabránilo poškrábání monitoru. Položte monitor na stůl přední stranou dolů.
- ② Povolte „křídlová matice“ k vyjměte Základnu stojanu z Krk stojanu.
- ③ Povolte „křídlová matice“ pomocí dodaného šroubováku k vyjměte Krk stojanu z monitoru.

OVĽADACÍ PRVKY A KONEKTORY

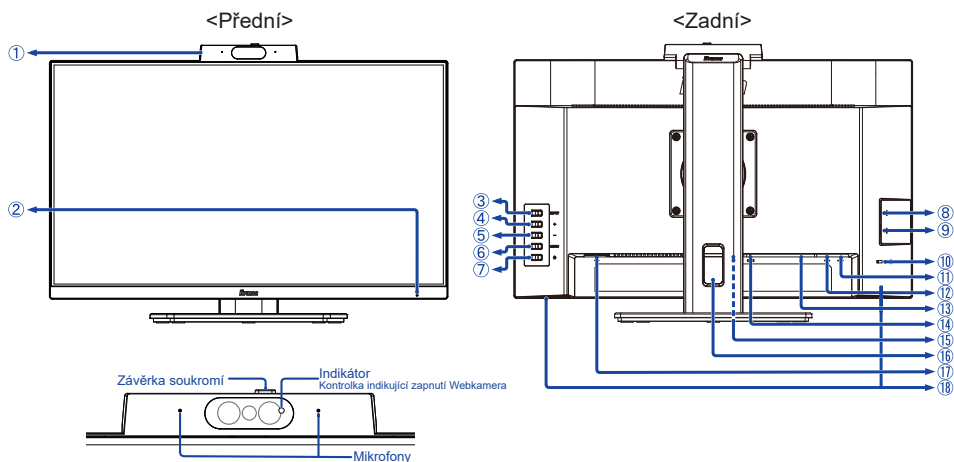

① Webkamera

POZNÁMKA

- Webkamera nebude fungovat, pokud monitor a počítač nejsou propojeny kabelem USB.
- Při použití jakékoli komunikační aplikace nastavte následovně.
 - Kamera: USB2,0 FHD UVC WebCam
 - Mikrofon: Realtek USB2,0 Audio

② Indikátor napájení

POZNÁMKA

- Modrá: Normální provoz
- Orange: Pohotovostní režim

③ Tlačítko Selekt signálu / Konec (INPUT)

④ Tlačítko + / Hlasitost (+)

⑤ Tlačítko – / Eco (–)

⑥ Tlačítko Menu (MENU)

⑦ Tlačítko Napájení (⏻)

⑧ USB Downstream Konektor (⚡ USB3,2 Gen 1: 5Gbps, 5V, 900mA)

⑨ USB Downstream Konektor (⚡ USB3,2 Gen 1: 5Gbps, 5V, 900mA)

⑩ Klíčová dírka pro bezpečnostní zámek (🔒)

POZNÁMKA

Můžete připevnit bezpečnostní zámek a kabel, aby se zabránilo přemístění monitoru počítače bez Vašeho svolení.

⑪ USB Downstream Konektor (⚡ USB3,2 Gen 1: 5Gbps, 5V, 900mA)

⑫ USB Upstream Konektor (⚡)

⑬ Konektor pro sluchátka (🎧)

POZNÁMKA

Správná funkce připojených externích zařízení jiných než sluchátek není zaručena.

⑭ HDMI Konektor (HDMI)

⑮ DisplayPort Konektor (DP)

⑯ Otvor pro kabely

⑰ AC Konektor (~ : Střídavý proud)

⑱ Reproduktry

PŘIPOJENÍ MONITORU

- 1 Ujistěte se, že počítač i monitor jsou vypnuté.
- 2 Připojte počítač k monitoru pomocí odpovídajícího kabelu.
- 3 Připojte počítač k monitoru pomocí USB Kabelu.
- 4 Připojte Napájecí Kabel k monitoru a poté do elektrické sítě.
- 5 Zapněte monitor a počítač.

POZNÁMKA

- Ujistěte se, že instalace budovy má jistič 120/240V, 20A (maximum).
- Signální kabely pro připojení počítače a monitoru se mohou lišit v závislosti na typu použitého počítače. Nesprávné připojení může způsobit vážné poškození jak na monitoru, tak i na počítači. Kabel, který je dodán s monitorem, je určen pro standardní konektor. Pokud je zapotřebí speciální kabel, obraťte se na místního prodejce nebo regionální iiyama kancelář.
- Připojovací zařízení třídy 1 typu A musí být připojeno k ochrannému vodiči.
- Zásuvka musí být instalována v blízkosti zařízení a musí být snadno přístupná.
- Výrazný akustický tlak u ucha / sluchátek může způsobit poškození sluchu / ztrátu sluchu.

[Příklad připojení]

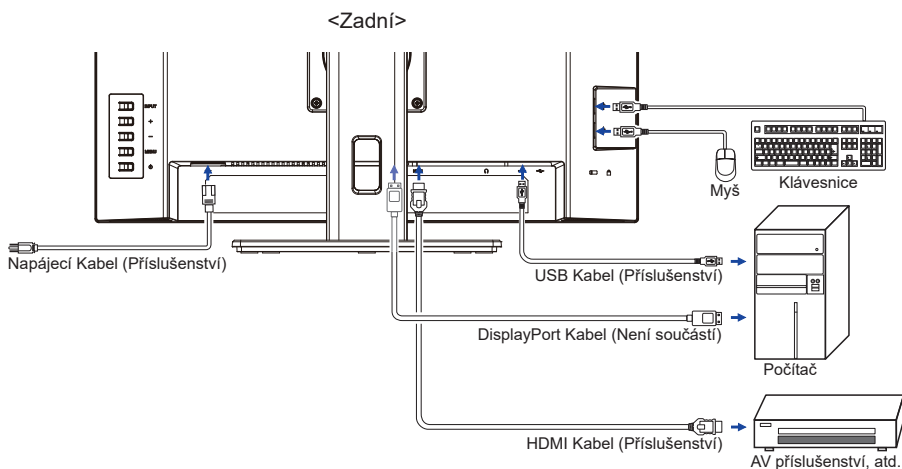

[Shromažďujte kabely]

Umístěte kabely přes otvor pro kabely, abyste je spojili.

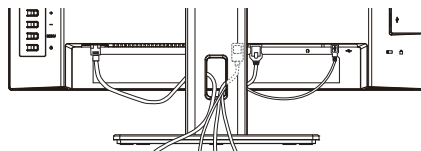

ODPOJENÍ MONITORU

- 1 Ujistěte se, že počítač i monitor jsou vypnuté.
- 2 Nejprve odpojte napájecí zdroj a poté Napájecí Kabel monitoru.
- 3 Odpojte USB Kabel od počítače a monitoru.
- 4 Odpojte signálový kabel od počítače a monitoru.

NASTAVENÍ POČÍTAČE

■ Načasování signálu

Změna požadované načasování signálů, jsou uvedeny na straně 26: Vhodné načasování.

NASTAVENÍ VÝŠKY A POZOROVACÍHO ÚHLU

- Pro optimální sledování obrazu je doporučeno, aby monitor byl v pozici přímo naproti na celému obličej, poté nastavíte výšku a úhel monitoru dle Vašich vlastních preferencí.
- Držte panel tak, aby monitor se nepřevrátil, když měníte výšku nebo úhel monitoru.
- Jste schopni se přizpůsobit výšce monitoru až do 150mm, úhel až 45° vpravo a vlevo, 23° nahoru a 5° dolů.

POZNÁMKA

- Nedotýkejte se LCD obrazovky při změně úhlu pohledu. Mohlo by dojít k poškození nebo zničení LCD obrazovky.
- Je nutná pozornost, při změně výšky nebo úhlu, abyste si nezachytili prsty nebo ruce při manipulaci s monitorem.
- Zranění může dojít, pokud nejste opatrní a nezabráníte kontaktu prstu s displejem a základnou při nastavování výšky.

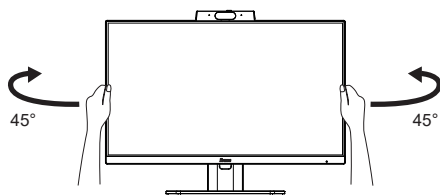
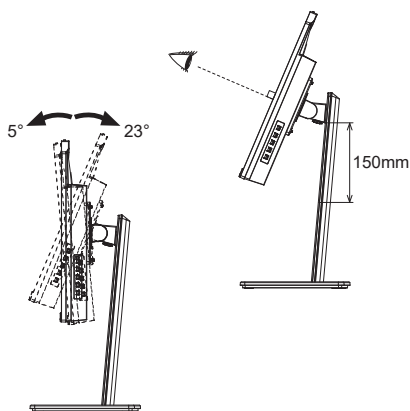

OVLÁDÁNÍ MONITORU

Chcete-li vytvořit co nejlepší obraz, Váš iiyama LCD monitor byl nastaven ve výrobním závodě s KOMPATIBILNÍ NAČASOVÁNÍ, které je vyobrazeno na straně 26. Jste také schopni nastavit obraz tlačítkem podle pokynů uvedených níže.

- 1 Stiskněte Tlačítko MENU pro spuštění funkce OSD menu. K dispozici jsou další položky nabídky, které lze přepínat pomocí + / – Tlačítka.



- 2 Vyberte položku menu, která obsahuje ikonu nastavení týkající se nastavení, které chcete dělat. Stiskněte Tlačítko MENU. Potom pomocí Tlačítek + / – zvýrazněte ikonu požadovaného nastavení.
- 3 Znovu stiskněte Tlačítko MENU. Pomocí Tlačítek + / – zvolte vhodnou úpravu nebo nastavení.
- 4 Stiskněte Tlačítko INPUT pro odchod z menu a nastavení, která jste právě udělal. Proběhne automatické uložení.

Například pro korekci OSD svislé polohy zvolte položku Menu „OSD nastavení“ a poté stiskněte Tlačítko MENU. Pak vyberte „OSD V. pozice“ pomocí Tlačítka + / – a znovu stiskněte Tlačítko MENU.

Potom pomocí Tlačítek + / – pro změnu nastavení OSD vertikální polohy. OSD vertikální poloha by se měla odpovídajícím způsobem měnit, když děláte to.

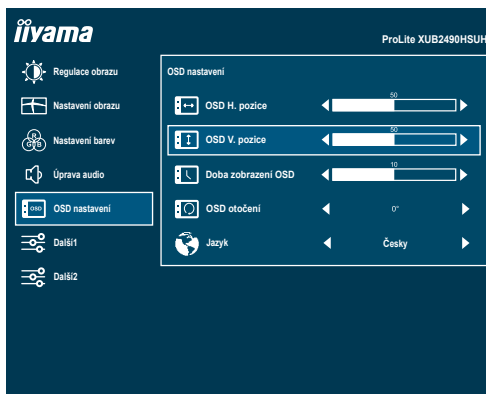

Stiskněte nakonec Tlačítko INPUT při skončení, všechny změny se uloží do paměti.

POZNÁMKA

- Pokud jsou tlačítka operace přerušena během nastavování nebo když čas nastavený pro „Doba zobrazení OSD“ uplynul, OSD zmizí. Stiskněte Tlačítko INPUT pro rychlé vypnutí OSD.
- Jakékoli změny se automaticky uloží do paměti, když OSD zmizí. Je třeba se vyvarovat vypnutí napájení při používání nabídky.

NASTAVENÍ OBSAHU MENU



Regulace obrazu Picture Adjust

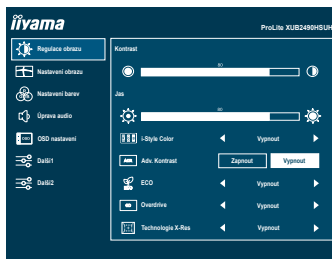

Úprava položek	Problém / Možnost	Tlačítko ke stisknutí
Kontrast *1 Contrast	Příliš matné Příliš intenzivní	
Jas *1,2 Brightness	Příliš tmavá Příliš světlá	
i-Style Color *1 i-Style Color	Vypnout	Vraťte se do stavu nastaveného úpravou barev kromě i-Style Color.
	Standard	Pro obecné prostředí Windows a výchozí nastavení monitoru
	Text	Pro editaci textu a obrazu v prostředí textového editoru
	Internet	Pro internetové prostředí
	Hra	Pro PC herní prostředí
	Film	Pro filmové a video prostředí
Adv. Kontrast *1 Adv. Contrast	Zapnout	Zvýšený Kontrastní Poměr
	Vypnout	Typický Kontrastní Poměr
ECO *1 Eco	Přímo	
	Vypnout	Normální
	Režim 1	Jas podsvícení je snížen.
	Režim 2	Jas podsvícení je snížen více než Režim 1.
	Režim 3	Jas podsvícení je snížen více než Režim 2.

POZNÁMKA

Adv. Kontrast nastavuje jas v závislosti na obrazu a zlepšuje kontrastní poměr během pohybu hraní.

Přímo



Můžete přejít na položky menu a zobrazit stupnici nastavení přímo pomocí následujícího tlačítka operace.

- ECO: Stiskněte Tlačítko –, kdy není menu zobrazeno.

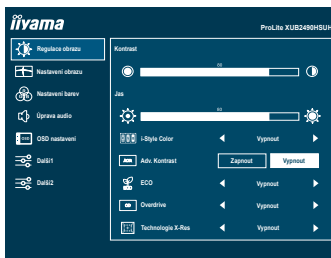

Regulace obrazu Picture Adjust



Úprava položek	Možnost	Tlačítko ke stisknutí
Overdrive ^{*3} Overdrive	Vypnout / 1 / 2 / 3 / 4 / 5 To povede ke zlepšení šedé úrovně doby odezvy panelu LCD. A vyšší úroveň výsledku v rychlejších čase odezvy.	  
Technologie X-Res X-Res Technology	Vypnout	Normální
	Měkký	Zvýraznit okraj obrazu.
	Střední	Zvýraznit okraj obrazu více než při Soft možnosti.
	Tvrdý	Zvýraznit okraj obrazu více než při Middle možnosti.

*1 Úpravy a nastavení nemusí být možné kvůli jiným položkám, které jsou povoleny. Další informace naleznete na straně 21 Matice korelace funkcí.

*2 Slouží k nastavení Jas při použití monitoru v temné místnosti, když obrazovka je příliš světlá.

*3 Je-li aktivován Overdrive, určitá úroveň obrazu bude zachována.



Nastavení obrazu Image Settings

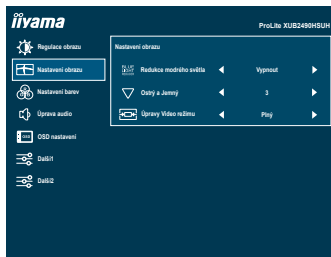

Úprava položek	Problém / Možnost		Tlačítko ke stisknutí
Redukce modrého světla *1 Blue Light Reducer	Vypnout	Normální	
	Režim 1	Modré světlo je sníženo.	
	Režim 2	Modré světlo je sníženo více než Režim 1.	
	Režim 3	Modré světlo je sníženo více než Režim 2.	
Ostrý a jemný Sharp and Soft	1 2 3 4 5 6 Můžete změnit kvalitu obrazu od 1 do 6 (ostré do měkké). Jedním stisknutím Tlačítka + pro změnu kvality obrazu v číselném pořadí. Stisknutím Tlačítka – můžete změnit kvalitu obrazu v opačném číselném pořadí.		
Úpravy Video režimu *2,3 Video Mode Adjust	Plný	Rozšíření displeje	
	Formát	Rozšíření zobrazení	

*1 Úpravy a nastavení nemusí být možné kvůli jiným položkám, které jsou povoleny. Další informace naleznete na straně 21 Matice korelace funkcí.

*2 Je možno zobrazit ve středu obrazovky s poměrem stran 4:3, 5:4 nebo 16:10, když vstupní video rozlišení je 4:3, 5:4 nebo 16:10.

*3 Deaktivováno při aktivaci Adaptive Sync.



Nastavení barev Color Settings

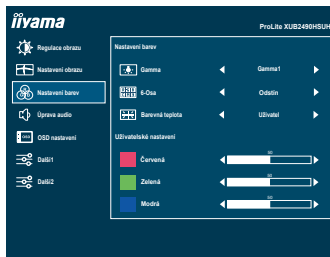

Úprava položek	Problém / Možnost		Tlačítko ke stisknutí	
Gamma * ¹ Gamma	Gamma1	Normální		
	Gamma2	Tmavý		
	Gamma3	Vysoký kontrast		
6-Osa * ^{1,2} 6-Axis	Odstín	Červená	Příliš slabý Příliš silná	<input type="button" value="+"/> <input type="button" value="-"/>
		Žlutá		
		Zelená		
		Azurová		
		Modrá		
	Purpurová			
	Nasycení	Červená	Příliš slabý Příliš silná	<input type="button" value="+"/> <input type="button" value="-"/>
		Žlutá		
		Zelená		
		Azurová		
Modrá				
Purpurová				
Barevná teplota * ^{2,3} Color Temp.	Uživatel	Červená	Příliš slabý Příliš silná	<input type="button" value="+"/> <input type="button" value="-"/>
		Zelená		
		Modrá		
	Teplá	Teplá barva		
	Normální	Normální barva		
Studená	Studená barva			

*¹ Deaktivováno při aktivaci i-Style Color.

*² Deaktivováno při aktivaci Redukce modrého světla.

*³ Deaktivováno při aktivaci Adv. Kontrast.



Úprava audio Audio Settings

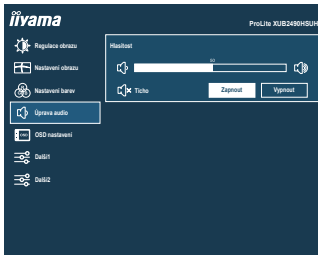

Úprava položek	Problém / Možnost	Tlačítko ke stisknutí
Hlasitost Volume	Příliš měkké Příliš hlasitý	
Ticho Mute	Zapnout	Vypněte zvuk dočasně.
	Vypnout	Vraťte hlasitost na předchozí úroveň.

Přímo

Můžete přejít na položky menu a zobrazit stupnici nastavení přímo pomocí následujícího tlačítka operace.

- Hlasitost: Stiskněte Tlačítko +, kdy není menu zobrazeno.



OSD nastavení OSD Settings

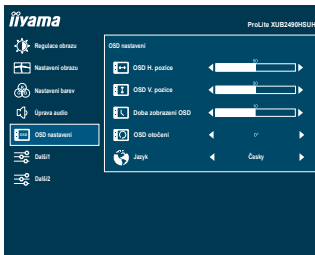

Úprava položek	Problém / Možnost	Tlačítko ke stisknutí		
OSD H. pozice OSD Horizontal Position	OSD je příliš vlevo OSD je příliš vpravo			
OSD V. pozice OSD Vertical Position	OSD je příliš vysoké OSD je příliš nízké			
Doba zobrazení OSD OSD Time	Můžete nastavit dobu trvání OSD menu. Rozmezí 5 až 60 sekund.			
OSD otočení * OSD Rotate	Otočte OSD. 0° / +90° / -90°			
Jazyk Language	English	Angličtina	Nederlands	Holandština
	Deutsch	Němčina	Polski	Polština
	Español	Španělština	Português	Portugalština
	Français	Francouzština	Русский	Ruština
	Italiano	Italština	Česky	Česky
	日本語	Japonština		

* +90°: Vhodné pro režim na výšku s monitorem otočeným doprava.

-90°: Vhodné pro režim na výšku s monitorem otočeným doleva.



Další Extra1

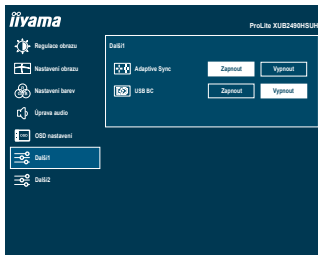

Úprava položek	Možnost	
Adaptive Sync * Adaptive Sync	Zapnout	Adaptive Sync je zapnuto.
	Vypnout	Adaptive Sync je vypnuto.
USB BC USB BC	Zapnout	Zařízení USB lze nabíjet, i když monitor není připojen k pracovnímu počítači pomocí dodaného kabelu USB.
	Vypnout	Zařízení USB nelze nabíjet, pokud monitor není připojen k pracovnímu počítači pomocí dodaného kabelu USB.
POZNÁMKA	Když je monitor vypnutý, periferie USB nelze nabíjet, i když je zapnuta funkce USB BC.	

* Úpravy a nastavení nemusí být možné kvůli jiným položkám, které jsou povoleny. Další informace naleznete na straně 21 Matice korelace funkcí.

Další2 Extra2

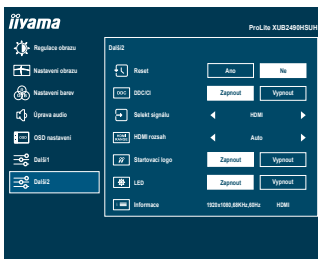

Úprava položek	Možnost	
Reset Reset	Ano	Nastavení továrních dat je obnoveno.
	Ne	Návrat do menu.
DDC/CI DDC/CI	Zapnout	DDC/CI je zapnuto.
	Vypnout	DDC/CI je vypnuto.
Selekt signálu Signal Select Přímo	Auto	Hledat dostupný vstupní zdroj a vybrat automaticky.
	HDMI	Vyberte HDMI vstup.
	DP	Vyberte DisplayPort vstup.
POZNÁMKA Funkce „Auto“ umožňuje automatický výběr dostupných vstupních zdrojů. Nelze vybrat vstupní zdroje z počítačů, které jsou v pohotovostní režimu. Pokud ručně vyberete jeden ze vstupních zdrojů, druhý zdroj nebude automaticky vybrán.		
HDMI rozsah * HDMI Range	Plný rozsah	Pro plný rozsah barevné škály signálu
	Omezený rozsah	Pro omezený rozsah barevné škály signálu
	Auto	Vyberte HDMI Range automaticky.
Startovací logo Opening Logo	Zapnout	iiyama logo se zobrazí, když je monitor zapnutý.
	Vypnout	iiyama logo se nezobrazuje, když je monitor zapnutý.
LED LED	Zapnout	Indikátor napájení je zapnut.
	Vypnout	Indikátor napájení je vypnut.
POZNÁMKA Vypněte indikátor napájení, když Vás obtěžuje jeho světlo.		
Informace Information	Zobrazuje informace o aktuálním vstupním signálu přicházející z grafické karty v počítači.	
	POZNÁMKA	Najděte uživatelskou příručku grafické karty k dalším informacím o změně rozlišení a obnovení.

* K dispozici pouze pro vstup HDMI.

Přímo

Můžete přejít na položky menu a zobrazit stupnici nastavení přímo pomocí následujícího tlačítka operace.

- Selekt signálu: Stiskněte Tlačítko INPUT, kdy není menu zobrazeno.



● Zámek Režimu

<OSD menu>

Když je monitor vypnutý, stiskněte a podržte Tlačítko MENU a zapněte monitor pro zamknutí/odemknutí OSD menu.

<Tlačítko Napájení / OSD menu>

Když se nabídka nezobrazuje, stiskněte a podržte Tlačítko MENU po dobu 10 sekund, abyste současně uzamkli/odemkli Tlačítko Napájení / OSD menu.

■ Matice korelace funkcí

Vybraná položka \ Aktivní položka	Regulace obrazu					Nastavení obrazu	Další1
	Kontrast	Jas	i-Style Color	Adv. Kontrast	ECO	Redukce modrého světla	Adaptive Sync
i-Style Color	–	–	/	–	–	–	–
Adv. Kontrast	–	–	–	/	–	–	–
ECO	✓	–	–	–	/	–	✓
Redukce modrého světla	✓	✓	–	–	–	/	✓
Adaptive Sync	✓	✓	–	–	✓	✓	/

✓ : Dostupný

– : Není dostupný

POHOTOVOSTNÍ FUNKCE

Tento produkt je vybaven funkcí pohotovostního režimu. Pokud je aktivován, automaticky sníží zbytečnou spotřebu energie monitoru, když není počítač používán.

K dispozici je krok pohotovostním monitoru, jak je popsáno níže. Funkce pohotovostním, včetně všech nastavení časovače, je nakonfigurován v operačním systému. Zkontrolujte příručku k operačnímu systému a informujte se o tom, jak může být nakonfigurován.

■ Pohotovostní režim

Když je video signál z počítače jsou vypnuty, monitor přejde do pohotovostní režim, který snižuje spotřebu energie na 0,5W nebo méně*. Obrazovka ztmavne a indikátor napájení se změní na oranžovou. Od pohotovostní režim se obraz objeví v několika sekundách, když se dotknete klávesnice nebo myši.

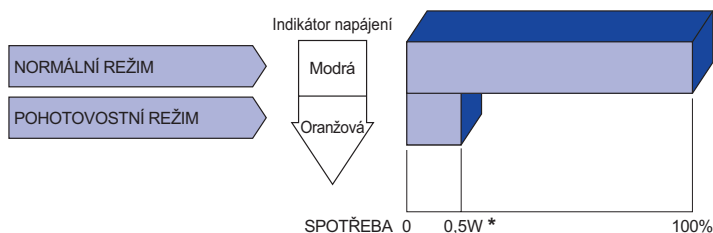

* Když nejsou připojena zařízení USB.

ŘEŠENÍ PROBLÉMŮ

Pokud monitor nefunguje správně, postupujte podle níže uvedených kroků pro možné řešení problému.

1. Proveďte úpravy popsané v OVLÁDÁNÍ MONITORU, v závislosti na problému, který máte. Pokud monitoru nefunguje obraz, přejděte na 2.
2. Podívejte se na následující body, pokud nemůžete najít příslušnou položku v OVLÁDÁNÍ MONITORU, nebo v případě, že problém přetrvává.
3. Pokud jste se setkali s problémem, který není popsán níže, nebo nemůžete problém opravit, ukončete používání monitoru a obraťte se na svého prodejce nebo iiyama servisní středisko pro další pomoc.

Problém

Kontrola

① Nezobrazí se obraz.

(Indikátor napájení se nerozsvítí.)

- Napájecí kabel je pevně usazen v patici.
- Tlačítko Napájení je zapnutý.
- AC zásuvka je pod napětím. Prosím, zkontrolujte s jiným zařízením.

(Indikátor napájení je modrý.)

- Je-li spořič obrazovky v aktivním režimu, dotkněte se klávesnice nebo myši.
- Zvyšte kontrast a / nebo jas.
- Počítač je zapnutý.
- Signální kabel je správně připojen.
- Signální načasování počítače je v specifikaci monitoru.

(Indikátor napájení svítí oranžově.)

- Pokud je monitor v pohotovostním režimu, dotkněte se klávesnice nebo myši.
- Počítač je zapnutý.
- Signální kabel je správně připojen.
- Signální načasování počítače je v specifikaci monitoru.

② Obrazovka není synchronizována.

- Signální kabel je správně připojen.
- Signální načasování počítače je v specifikaci monitoru.

③ Pozice obrazu není ve středu.

- Signální načasování počítače je v specifikaci monitoru.

④ Obrazovka je příliš světlá nebo příliš tmavá.

- Video výstup počítače je ve specifikaci monitoru.

Problém

Kontrola

- | | | |
|---|---|--|
| ⑤ | Obrazovka se třese. | <input type="checkbox"/> Napájecí napětí je ve specifikaci monitoru.
<input type="checkbox"/> Signální načasování počítače je v specifikaci monitoru. |
| ⑥ | Žádný zvuk. | <input type="checkbox"/> Audio zařízení (počítač atd.) je zapnuto.
<input type="checkbox"/> Hlasitost je nastavena.
<input type="checkbox"/> Ticho je Vypnout.
<input type="checkbox"/> Audio výstup zařízení je ve specifikaci monitoru. |
| ⑦ | Zvuk je příliš hlasitý nebo příliš tichý. | <input type="checkbox"/> Audio výstup zařízení je ve specifikaci monitoru. |

INFORMACE O RECYKLACI

Pro lepší ochranu životního prostředí, prosím, nevyhazujte Váš monitor.

Prosím navštivte naše webové stránky: <https://iiyama.com> pro recyklaci monitoru.

PŘÍLOHA

Design a technické údaje se mohou změnit bez předchozího upozornění.

SPECIFIKACE : ProLite XUB2490HSUH-B1

Velikost kategorie	24"	
LCD Panel	Technologie panelu	IPS (In-Plane-Switching)
	Velikost	Úhlopříčka: 23,8" (60,5cm)
	Rozteč bodů	0,275mm H × 0,275mm V
	Jas	250cd/m ² (Typický), 155cd/m ² (Výchozí / Úspora energie)
	Kontrastní poměr	1300 : 1 (Typický), Dispozici je pokročilá funkce kontrastu
	Pozorovací úhel	Vpravo / Vlevo: 89°, Nahoru / Dolů: 89° na každou stranu (Typický)
	Doba odezvy	4ms (Šedá-šedá)
Barvy displeje	Přibližně 16,7 milión	
Sync Frequency	HDMI: Horizontální: 30,0-115,0kHz, Vertikální: 48-100Hz DisplayPort: Horizontální: 30,0-115,0kHz, Vertikální: 48-100Hz	
Nativní rozlišení	1920 × 1080, 2,1 MegaPixelů	
Podporované max. rozlišení	1920 × 1080, 100Hz	
Vstupní konektor	HDMI × 1, DisplayPort × 1	
Vstupní video signál	HDMI, DisplayPort	
USB Standard	USB3,2 Gen 1 (5Gbps, DC5V, 900mA)	
Počet USB portů	1 Upstream: Typu-B	
Tvar konektoru	3 Downstream: Typu-A	
Konektor pro sluchátka *1	ø 3,5mm mini jack (Stereo)	
Reproduktory	2W × 2 (Stereo reproduktory)	
Maximální velikost obrazovky	527,0mm Š × 296,5mm V / 20,7" Š × 11,7" V	
Napájení	100-240VAC, 50/60Hz, 1,5A	
Spotřeba energie *2	15W (Typický), 14W (Výchozí / Úspora energie) Pohotovostní režim: max. 0,5W, Vypnutý režim: max. 0,3W	
Rozměry	539,5 × 365,5 - 515,5 × 209,5mm / 21,2 × 14,4 - 20,3 × 8,2" (Š×V×H)	
Hmotnost netto	5,0kg / 11,0lbs	
Rozsah nastavení výšky	150mm	
Úhel	Náklon: Nahoru: 23°, směrem dolů: 5° Pivot: Vlevo / Vpravo: 45° na každou stranu Otáčení: Ve směru hodinových ručiček / Proti směru hodinových ručiček: 90° na každou stranu	
Webkamera	Kompatibilní s Windows Hello, Max.1080p / 30fps, Automatické zaostřování, Vestavěný mikrofon, Zorné pole 80°	
Provozní prostředí	Provoz:	Teplota 5 až 35°C / 41 až 95°F Vlhkost 10 až 90% (Bez kondenzace)
	Skladování:	Teplota -20 až 60°C / -4 až 140°F Vlhkost 10 až 90% (Bez kondenzace)
EPEAT Bronze	Navštivte www.epeat.net a zkontrolujte stav registrace ve vaší zemi	
Schválení	TCO Certified, CE, UKCA, TÜV-Bauart, VCCI, PSE, EAC	

POZNÁMKA

*1 Správná funkce připojených externích zařízení jiných než sluchátek není zaručena.

*2 Když nejsou připojena zařízení USB.

ROZMĚRY

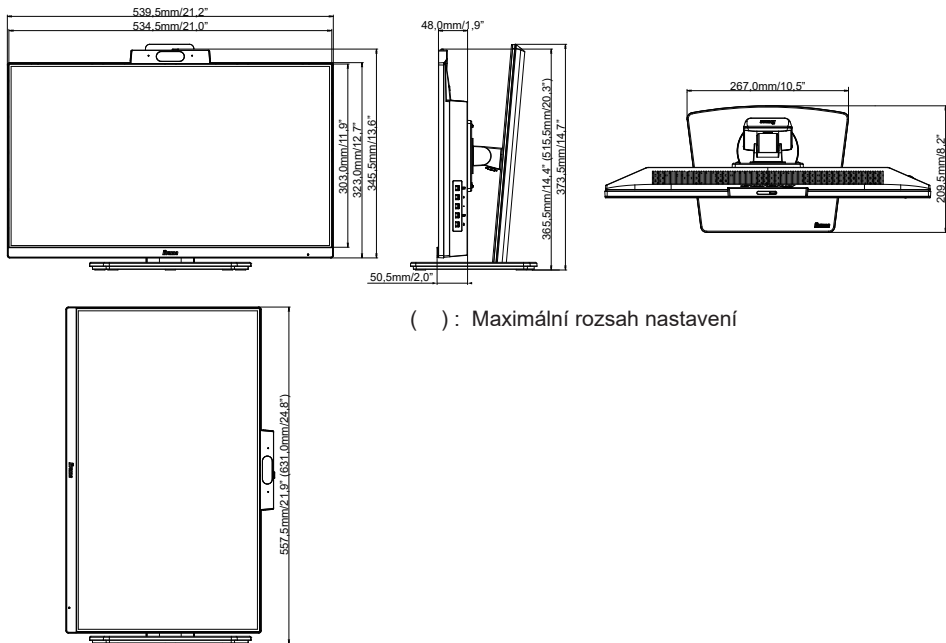

() : Maximální rozsah nastavení

ODPOVÍDÁJÍCÍ ČASOVÁNÍ

Režim Video	Horizontální frekvence	Vertikální frekvence	Dot Clock
800 × 600	37,879kHz	60,317Hz	40,000MHz
	46,875kHz	75,000Hz	49,500MHz
1024 × 768	48,363kHz	60,004Hz	65,000MHz
	60,023kHz	75,029Hz	78,750MHz
1280 × 1024	63,981kHz	60,020Hz	108,000MHz
	79,976kHz	75,025Hz	135,000MHz
1680 × 1050	65,290kHz	60,000Hz	146,250MHz
	67,500kHz	60,000Hz	148,500MHz
1920 × 1080	83,890kHz	74,970Hz	174,500MHz
	95,540kHz	85,000Hz	198,723MHz
	110,000kHz	100,000Hz	228,800MHz