

BEDIENUNGSANLEITUNG

Pro Lite

LCD Monitor

DEUTSCH

Pro Lite T2252MSC

Wir gratulieren Ihnen zu Ihrer Entscheidung für den iiyama TFT-Monitor und bedanken uns für das Vertrauen, das Sie uns entgegenbringen. Damit Ihre Arbeit nicht durch Fehleinstellungen getrübt wird, bitten wir Sie, sich einige Minuten Zeit zu nehmen und dieses Handbuch durchzulesen, bevor Sie Ihren neuen iiyama TFT-Monitor das erste Mal in Betrieb nehmen. Bitte bewahren Sie diese Anleitung zum späteren Nachschlagen sorgfältig auf.

ERKLÄRUNG DER CE-KONFORMITÄT

Dieser LCD Flachbildschirm entspricht den Anforderungen der EG/EU Richtlinien 2014/30/EU, "EMV Richtlinie", 2014/35/EU, "Niederspannungsrichtlinie", 2009/125/EG, "ErP Richtlinien" und 2011/65/EU, "RoHS Richtlinien".

Die Anforderungen zur Störfestigkeit werden eingehalten bei einer Benutzung im Wohnbereich, in Geschäfts- und Gewerbebereichen sowie in Kleinbetrieben, sowohl innerhalb als auch ausserhalb der Gebäude.

Alle Einsatzorte sind dadurch gekennzeichnet, dass sie direkt an die öffentliche Niederspannungs- Stromversorgung angeschlossen sind.

IYAMA CORPORATION: Wijkerveerstraat 8, 2131 HA Hoofddorp, The Netherlands

Modell Nr. : PL2252M



Wir empfehlen Ihnen, gebrauchte und nicht mehr benötigtes Equipment fachgerecht zu recyceln. Nützliche Informationen hierzu erhalten Sie bei Ihrem Fachhändler, Ihrem iiyama Service-Center und im Internet unter: <https://iiyama.com>.

- Änderungsrechte vorbehalten.
- Alle verwendeten Handelsnamen und -marken sind Eigentum der jeweiligen Besitzer.
- EPREL-Registrierungsnummer

T2252MSC-B2 : 1556636, T2252MSC-W2 : 1556648, T2252MSC-B2AG : 2152716

INHALTSÜBERSICHT

| | |
|-------------------------------------------------|----|
| FÜR IHRE SICHERHEIT | 1 |
| SICHERHEITSHINWEISE | 1 |
| BESONDERE HINWEISE ZU LCD-MONITOREN | 3 |
| KUNDENDIENST | 3 |
| REINIGUNGSHINWEISE | 4 |
| VOR DER BEDIENUNG DES MONITORS | 5 |
| LEISTUNGSMERKMALE | 5 |
| PACKUNGSIHALT | 5 |
| INSTALLATION | 6 |
| INSTALLATION DES STÄNDER | 7 |
| FUNKTIONSELEMENTE UND ANSCHLÜSSE | 8 |
| MONITOR ANSCHLIESSEN | 9 |
| COMPUTER-EINSTELLUNG | 11 |
| ANSICHTWINKEL EINSTELLEN | 13 |
| MONITOR BEDIENEN | 14 |
| MENÜINHALT EINSTELLEN | 15 |
| STANDBY FUNKTION | 22 |
| FEHLERSUCHE | 23 |
| INFORMATIONEN ZUM RECYCLING | 24 |
| ANHANG | 25 |
| TECHNISCHE DATEN : | |
| ProLite T2252MSC-B2 / ProLite T2252MSC-W2 | 25 |
| TECHNISCHE DATEN : ProLite T2252MSC-B2AG | 26 |
| ABMESSUNGEN | 27 |
| KONFORMES TIMING | 27 |

FÜR IHRE SICHERHEIT

SICHERHEITSHINWEISE

ACHTUNG

BEI GEFAHR ABSCHALTEN

Sollten Sie irgendwelche unnormale Erscheinungen wie Rauch, Geräusche oder Gerüche bemerken, schalten Sie sofort den Monitor aus und trennen Sie den Netzstecker vom Gerät. Benachrichtigen Sie dann bitte Ihren Fachhändler oder das iiyama Service-Mitte. Fortgesetzter Betrieb kann gefährlich sein und zu einem Brand oder zu Stromschlägen führen.

GEHÄUSE NIEMALS ÖFFNEN

Im Innern des Gerätes sind spannungsführende Teile frei zugänglich. Bei Entfernung des Gehäuses setzen Sie sich der Gefahr aus, einen Brand auszulösen oder einen Stromschlag zu erleiden.

KEINE FREMDGEGENSTÄNDE IN DAS GERÄT STECKEN

Bitte führen Sie keine festen Gegenstände oder flüssigen Materialien in den Monitor ein. Im Falle eines Unfalls schalten Sie bitte Ihren Monitor sofort ab und trennen Sie den Netzstecker vom Gerät. Benachrichtigen Sie dann bitte Ihren Fachhändler oder das iiyama Service-Mitte. Sollte sich ein Gegenstand im Innern des Monitors befinden, kann das zu einem Brand, Kurzschlüssen oder anderen Beschädigungen führen.

STELLEN SIE DEN MONITOR AUF EINE SICHERE UND STABILE UNTERLAGE

Sollten Sie den Monitor fallen lassen, besteht Verletzungsgefahr.

BENUTZEN SIE DEN MONITOR NICHT IN DER NÄHE VON WASSER

Benutzen Sie den Monitor nicht an einer spritzwassergefährdeten Stelle. Sollte Wasser in den Monitor gelangen, kann dies zu Brandgefahr oder Stromschlägen führen.

BEACHTEN SIE DIE RICHTIGE BETRIEBSSPANNUNG

Achten Sie auf die Einhaltung der spezifizierten Spannungswerte. Die Benutzung einer falschen Stromspannung kann zu Fehlfunktionen, Brandgefahr oder Stromschlägen führen.

KABEL SCHÜTZEN

Schützen Sie Ihre Kabel vor mechanischer Belastung (Quetschung, Zug). Beschädigte Kabel führen zu Brandgefahr oder Kurzschlüssen.

WIDRIGE WETTERBEDINGUNGEN

Es empfiehlt sich, den Monitor nicht während heftiger Gewitter zu benutzen, da es durch Spannungsschwankungen zu Fehlfunktionen kommen kann. Um Stromschläge zu vermeiden, ist es ratsam, während solch widriger Witterungsbedingungen das Stromkabel nicht zu berühren.

VORSICHT

UMGEBUNGSBEDINGUNGEN

Installieren Sie den Monitor nicht in Umgebungsbedingungen, wo es rapide Temperaturschwankungen, hohe Luftfeuchtigkeit oder stark staubige Luft gibt, da es sonst zu Brandgefahr, Kurzschlüssen oder anderen Beschädigungen kommen kann. Vermeiden Sie es ebenfalls, den Monitor so aufzustellen, dass er direkter Sonneneinstrahlung oder einer anderen Lichtquelle ausgesetzt wird.

STELLEN SIE DEN MONITOR NICHT AUF EINE WACKLIGE UNTERLAGE

Der Monitor könnte herunterfallen und jemanden verletzen. Bitte legen Sie ebenfalls keine schweren Gegenstände auf den Monitor und achten Sie darauf, dass die Kabel so verlegt sind, dass niemand darüber stolpern kann und sich dabei verletzt.

BELÜFTUNG SICHERSTELLEN

Die Lüftungsschlitze sollen für ausreichende Belüftung sorgen. Achten Sie darauf, dass Sie die Belüftungsschlitze des Monitors nicht verdecken, da ansonsten Brandgefahr besteht. Um ausreichende Belüftung zu gewährleisten, lassen Sie bitte mindestens 10cm Platz zwischen Monitor und Wand. Beim Entfernen des Standfußes können die Lüftungsschlitze auf der Rückseite des Monitors blockiert werden. Dies kann den Monitor überhitzen und Feuer oder Schäden verursachen. Achten Sie beim Abnehmen des Standfußes auf ausreichende Belüftung. Die Aufstellung des Monitors auf dem Rücken, seitlich oder auf dem Kopf liegend kann zu Beschädigungen führen. Achten Sie darauf, dass Sie den Monitor auf eine feste Unterlage stellen.

ENTFERNEN SIE DIE KABEL, BEVOR SIE DEN MONITOR TRANSPORTIEREN

Wenn Sie den Monitor bewegen, müssen Sie vorher den Monitor ausschalten, den Netzstecker ziehen und darauf achten, dass das Signalkabel abgezogen ist. Wenn Sie die Kabel nicht entfernen, könnte dies zu Brandgefahr oder Kurzschlüssen führen.

NETZSTECKER ZIEHEN

Sollten Sie den Monitor über längere Zeit nicht benutzen, raten wir das Gerät vom Stromnetz zu trennen, um Unfallgefahren zu vermeiden.

AUS- UND EINSTECKEN

Nehmen Sie beim Aus- und Einstecken immer den Stecker in die Hand. Ziehen Sie niemals an der Stromleitung, sondern immer am Stecker, ansonsten könnte dies zu Brandgefahr oder Stromschlägen führen.

BERÜHREN SIE DEN STECKER NICHT MIT FEUCHTEN HÄNDEN

Ausstecken des Monitors mit nassen Händen kann zu einem Stromschlag führen.

WENN SIE DEN MONITOR AUF IHREN COMPUTER STELLEN MÖCHTEN

vergewissern Sie sich, dass Ihr Computer stabil genug ist um das Gewicht des Monitors zu tragen, ansonsten könnte dies zu Beschädigungen an Ihrem Computer führen.

HINWEIS ZU 24/7 BETRIEB

Dieses Produkt ist nicht speziell für ein Einsatz im 24h/7Tage Betrieb entwickelt worden.

VERWENDEN SIE KEINEN ALKOHOL ODER DESINFIZIATIONSMITTEL AUF DEM MONITOR

Sprühen Sie Alkohol oder Desinfektionsmittel nicht direkt auf den Monitor und verwenden Sie diese nicht in der Nähe des Monitors. Wischen Sie den Monitor auch nicht mit einem Tuch oder Laken ab, das Alkohol oder Desinfektionsmittel enthält. Dies kann zu Verfärbungen, Beschädigungen oder Rissen am Gehäuse, zu Schäden an der Oberflächenbehandlung des Touchpanels und zur Beschädigung von Komponenten führen.

SONSTIGES

ERGONOMISCHE HINWEISE

Um eine Ermüdung der Augen auszuschließen, sollten Sie den Monitor nicht vor einem grellen Hintergrund oder in einem dunklen Raum benutzen. Um optimalen Sehkombfort zu gewährleisten, sollte die Oberkante des Monitors knapp unterhalb Ihrer Augenhöhe liegen und der Abstand zwischen Augen und Monitor 40-60 cm betragen. Wenn Sie den Monitor länger benutzen, sollten Sie mindestens 10 Minuten pro Stunde nicht in den Monitor schauen, um eine Überanstrengung der Augen zu vermeiden.

BESONDERE HINWEISE ZU LCD-MONITOREN

Die folgenden Symptome stellen keine Störung dar, sondern sind normal:

HINWEIS

- Wenn Sie das erste Mal Ihren LCD-Monitor anschalten, kann es bedingt durch Ihren Computer eintreten, dass das wiedergegebene Bild nicht in richtiger Grösse auf dem Monitor dargestellt wird. In diesem Fall stellen Sie bitte die Bildgrösse richtig ein.
- Leicht ungleiche Helligkeit je nach verwendetem Desktop-Layout.
- Sollten Sie nachdem Sie ein Bild über Stunden unverändert angezeigt haben, auf ein neues Bild wechseln, kommt es bauartbedingt zu einem sogenannten Geisterbild. Dieses Geisterbild verschwindet nach einiger Zeit von selbst oder Sie schalten das Gerät für einen längeren Zeitraum aus.

KUNDENDIENST

HINWEIS

- Sollten Sie den Monitor für eine Service-Reparatur versenden müssen und Sie verfügen nicht mehr über die Originalverpackung, so wenden Sie sich bitte an Ihren Fachhändler, der Ihnen bei der Beschaffung einer Ersatz-Verpackung behilflich sein wird.

REINIGUNGSHINWEISE

ACHTUNG

- Ziehen Sie aus Sicherheitsgründen immer den Netzstecker, bevor Sie den Monitor reinigen.
- Sollten während der Reinigung flüssige oder feste Materialien in den Monitor gelangt sein, schalten Sie bitte Ihren Monitor sofort ab und ziehen Sie den Netzstecker ab. Benachrichtigen Sie dann bitte Ihren Fachhändler.

VORSICHT

- Sprühen Sie Alkohol oder Desinfektionsmittel nicht direkt auf den Monitor und verwenden Sie diese nicht in der Nähe des Monitors. Wischen Sie den Monitor auch nicht mit einem Tuch oder Laken ab, das Alkohol oder Desinfektionsmittel enthält. Dies kann zu Verfärbungen, Beschädigungen oder Rissen am Gehäuse, zu Schäden an der Oberflächenbehandlung des Touchpanels und zur Beschädigung von Komponenten führen.
- Um mögliche Schäden am Monitor (Touchpanel / Gehäuse / Anschlussklemmen) oder Zubehör zu vermeiden, verwenden Sie niemals die folgenden starken Lösungsmittel oder Reinigungstücher. Dies kann zu Verfärbungen, Beschädigungen oder Rissen am Gehäuse, zu Schäden an der Oberflächenbehandlung des Touchpanels und zur Beschädigung von Komponenten führen.

| | |
|--------------------------------------------|-------------------------------------|
| Benzin | Hypochlorige Säure |
| Verdünner | Saure oder alkalische Lösungsmittel |
| Alkohol | Wachs |
| Bleichmittel | Schleifmittel |
| Peroxid | Bürogeräteiniger |
| Aceton | Glasreiniger |
| Methylenchlorid | Seidenpapier |
| Toluol | Feuchttücher |
| Ammoniak | Chemietücher |
| Natriumhypochloritlösung (Chlorbleiche) | Putzpapier |
| | usw. |

HINWEIS

- Die Touchpanel nicht mit einem rauen Gegenstand reinigen.
- Lassen Sie den Touchpanel nicht nass. Wenn Wassertropfen oder Ähnliches darauf gelangen, wischen Sie diese sofort mit einem trockenen, weichen Tuch ab. Andernfalls kann es zu Verfärbungen oder Flecken auf dem Touchpanel kommen. Darüber hinaus kann Feuchtigkeit in das Innere des Monitors gelangen und diesen beschädigen.
- Längerer Kontakt des Gehäuses mit Gummi- oder Kunststoffprodukten kann das Finish angreifen.

Regelmäßige Pflege

Wischen Sie das Gehäuse vorsichtig mit einem weichen, trockenen Tuch ab. Wenn Ihr Monitor besonders schmutzig ist, tränken Sie ein Tuch mit Wasser und einem milden Reinigungsmittel, wringen Sie es gründlich aus und wischen Sie es anschließend sauber. Wischen Sie es sofort mit einem weichen, trockenen Tuch ab.

Alkoholdesinfektion

Eine Alkoholdesinfektion kann zu Verfärbungen, Beschädigungen oder Rissen am Gehäuse, zu Schäden an der Oberflächenbehandlung des Touchpanels und zur Beschädigung von Komponenten führen. Stattdessen empfehlen wir, Ihre Hände vor und nach der Verwendung abseits des Monitors zu desinfizieren.

Wenn Sie den Monitor unbedingt mit Alkohol desinfizieren müssen, beachten Sie bitte die oben genannten Warnungen und Vorsichtsmaßnahmen. Vermeiden Sie außerdem eine häufige Desinfektion mit Alkohol.

VOR DER BEDIENUNG DES MONITORS

LEISTUNGSMERKMALE

- ◆ Unterstützt Auflösungen von bis zu 1920 × 1080
- ◆ Hoher Kontrast 1000:1 (Typisch), Erw. Kontrast Funktion ist verfügbar / Helligkeit 225cd/m² (Typisch: Mit Touchpanel) : ProLite T2252MSC-B2 / ProLite T2252MSC-W2
- ◆ Hoher Kontrast 1000:1 (Typisch), Erw. Kontrast Funktion ist verfügbar / Helligkeit 215cd/m² (Typisch: Mit Touchpanel) : ProLite T2252MSC-B2AG
- ◆ Blauton Reduzierung
- ◆ Digitale Weichzeichnung von Schrift
- ◆ Stereo-Lautsprecher
Zwei 1W-Stereo-Lautsprecher
- ◆ Standby Funktion
- ◆ Konform mit VESA-Montage-Standard (100mm×100mm)
- ◆ Aufnahmevorrichtung für Diebstahlsicherung
- ◆ Glass mit Antiglare Beschichtung : ProLite T2252MSC-B2AG

PACKUNGSIHALT

Ihr iiyama TFT-Monitor-Paket enthält das folgende Zubehör. Überprüfen Sie bitte den Lieferumfang des Pakets auf Vollständigkeit. Wenn eine Komponente fehlt oder beschädigt ist, setzen Sie sich bitte mit Ihrem zuständigen iiyama-Händler oder iiyama-Büro vor Ort in Verbindung.

- | | | |
|--------------------------------|-----------------------------------|--------------------------------|
| ■ Netzkabel* | ■ HDMIkabel | ■ USBkabel |
| ■ Standfußesmit einer Schraube | ■ Ständerbasis mit einer Schraube | |
| ■ Schraubendreher | ■ Sicherheits-Handbuch | ■ Leitfaden zur Inbetriebnahme |

VORSICHT * Wenn Sie ein Netzkabel verwenden, das nicht von iiyama bereitgestellt wird, haben Sie kein Anrecht auf jegliche durch Garantien abgedeckte Schadensersatzansprüche, falls es zu Problemen oder Schäden kommen sollte. Zum Netzanschluss dieses Gerätes ist eine geprüfte Leitung zu verwenden. Es ist eine Leitung vom Typ: H05VVF, 3G, 0,75mm² oder besser einzusetzen.

INSTALLATION

VORSICHT ■ Bevor sie den Monitor an die Wand, Decke oder Desktop-Arm installieren, stellen Sie sicher das die Traglast der Wand ausreichend ist.

< WAND- DECKENMONTAGE >

VORSICHT ■ Falls sie den Monitor an einer Wand- oder Deckenhalterung betreiben möchten, benutzen sie zur Anbringung dieser M4 Schrauben (4 Stück) mit eine max. Länge von 7mm. Längere Schrauben könnten einen elektrischen Kurzschluss erzeugen bzw. das Gerät zerstören.

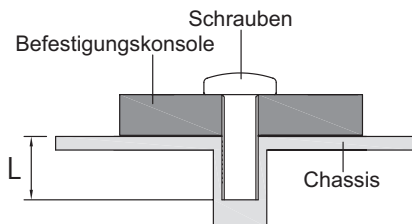

[QUERFORMAT : PORTRAIT MODE]

Das LCD ist für einen Betrieb im Querformat ausgelegt.

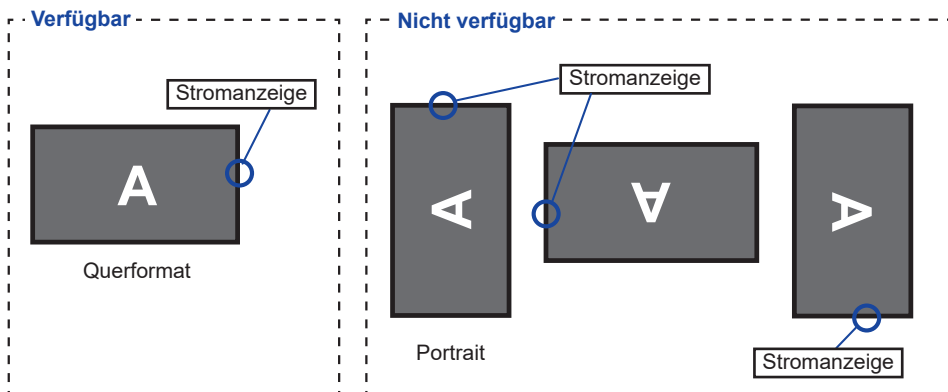

INSTALLATION DES STÄNDER

VORSICHT

- Stellen Sie den Monitor auf eine stabile Fläche. Wenn der Monitor herunterfällt, kann es zu Verletzungen oder Beschädigungen kommen.
- Setzen Sie den Monitor keinen starken Stößen aus. Er könnte dadurch beschädigt werden.
- Trennen Sie den Monitor von der Netzquelle ab bevor sie den Fuß de-/ installieren, um das Risiko von Stromschlag oder Beschädigung zu vermeiden.

<Installation>

- ① Legen Sie ein weiches Tuch auf den Tisch, um den Monitor nicht zu verkratzen. Legen Sie den Monitor flach mit dem Display nach unten zeigend auf den Tisch.
- ② Halten Sie den Monitor und führen sie den Standfußes in die Halterung und verriegeln sie diesen mit der vorgesehenen 'Schrauben und dem Schraubendreher' um ihn zu sichern.

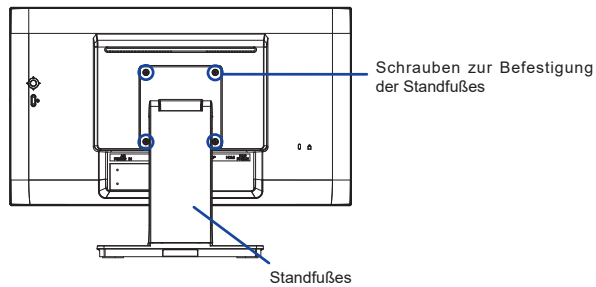

- ③ Verwenden Sie die beigelegte Schraube um die Bodenplatte zum Standfußes an.

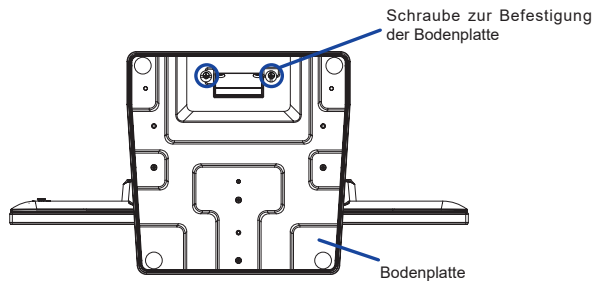

<Entfernen>

- ① Legen Sie ein weiches Tuch auf den Tisch, um den Monitor nicht zu verkratzen. Legen Sie den Monitor flach mit dem Display nach unten zeigend auf den Tisch.
- ② Lösen Sie die Schrauben, um die Ständerbasis vom Standhals zu entfernen.
- ③ Lösen Sie die Schrauben mit dem mitgelieferten Schraubendreher um die Standhals vom Monitor zu entfernen.

FUNKTIONSELEMENTE UND ANSCHLÜSSE

DEUTSCH

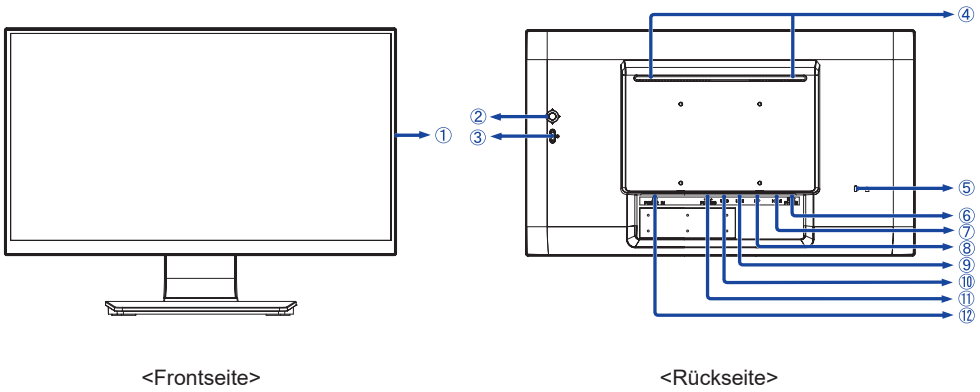

① Ein/Aus-Anzeig

HINWEIS Blau: Normale Betrieb
Orange: Standby Modus

② Joystick

Rechts / Menü / Enter [▶]
Links / Eingabequelle / Exit [◀]
Oben / Öko [▲]
Unten [▼]

③ Ein/Aus-Schalter (⏻)

④ Lautsprecher

⑤ Schlüsselloch für Sicherheitsschloss

HINWEIS Sie können ein Sicherheitsschloss und -kabel anbringen, um zu verhindern, dass der Monitor ohne Erlaubnis entfernt wird.

⑥ Kopfhöreranschluss (EARPHONE)

HINWEIS Der ordnungsgemäße Betrieb von angeschlossenen externen Geräten (außer Kopfhörern) kann nicht garantiert werden.

⑦ HDMI Anschluss (HDMI)

⑧ DisplayPort Anschluss (DP)

⑨ USB-DOWN Anschluss (🔌 USB3,2 Gen 1: 5Gbps, 5V, 900mA)

⑩ USB-DOWN Anschluss (🔌 USB3,2 Gen 1: 5Gbps, 5V, 900mA)

⑪ USB-UP Anschluss (🔌 PC USB)

⑫ AC-Anschluss (~ : Wechselstrom) (AC POWER IN)

MONITOR ANSCHLIESSEN

- ① Schalten Sie Ihren Monitor sowie Computer ein.
- ② Schließen Sie den Computer mit dem Signalkabel an den Monitor an.
- ③ Benutzen sie das USB Kabel um den Monitor mit dem Computer zu verbinden.
- ④ Schließen Sie das Netzkabel erst an den Monitor und dann an das Netzteil an.
- ⑤ Schalten Sie Ihren Monitor sowie Computer ein.

HINWEIS

- Bitte bestätigen Sie, dass das Verteilungssystem in der Gebäudeinstallation den Trennschalter mit 120/240V, 20A (maximal) vorsieht.
- Die Signalkabel, die zum Anschließen des Computers und des Monitors verwendet werden, können sich je nach benutztem Computer unterscheiden. Bei einer falschen Verbindung kann es zu schwerwiegenden Schäden am Monitor und Computer kommen. Das mit dem Monitor gelieferte Kabel eignet sich für einen standardmäßigen Anschluss. Falls ein besonderes Kabel erforderlich ist, wenden Sie sich bitte umgehend an Ihren iiyama-Händler vor Ort oder eine regionale iiyama-Vertretung.
- Geräte der Schutzklasse I des Typs A müssen mit Schutzerde verbunden sein.
- Die Netzanschlusstecdose sollte nahe am Gerät angebracht und leicht zugänglich sein.
- Übermäßiger Schalldruck von Ohr-/Kopfhörern kann einen Hörschaden/ Hörverlust bewirken.

[Beispiel für Verbindung]

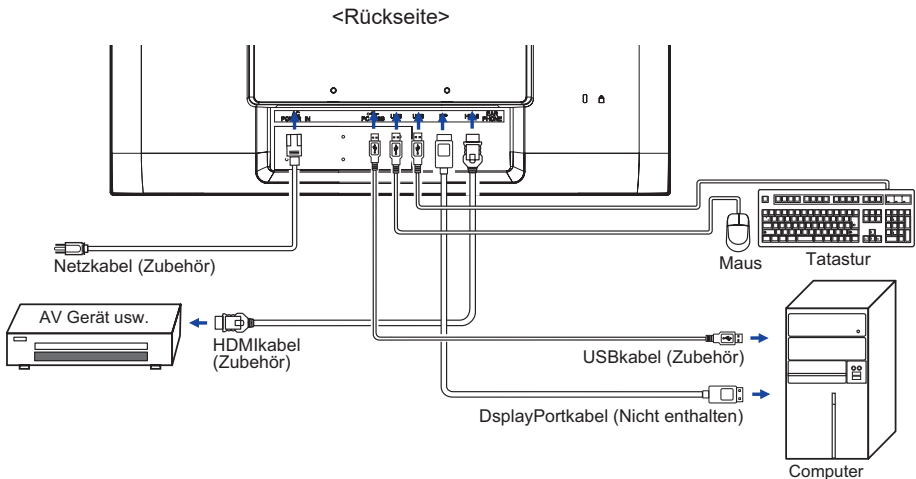

[Sammeln Sie Kabel]

Verbinden Sie die Kabel und stecken diese durch die Kabelführung.
Das Herunterziehen der Kabelabdeckung erleichtert den Übergang.

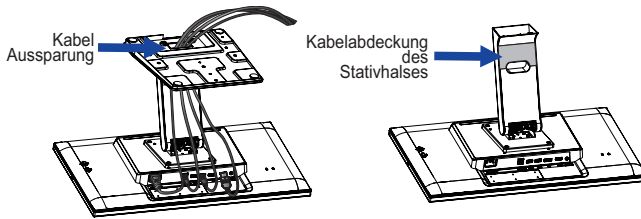

COMPUTER-EINSTELLUNG

■ Signaltiming

Siehe Seite 27, wenn Sie das gewünschte Signaltiming einstellen möchten: KONFORMES TIMING.

■ Betriebssysteme mit Touch Unterstützung

| | Maus | Digitizer | Touch-Gesten* |
|--------------------|---------------------------------|-------------------------------|-----------------------------------------------------------------|
| Windows8/8.1/10/11 | × | ○ | ○ |
| Windows7 | × | ○ | ○ |
| Windows Vista | × | ○ | × |
| Windows XP | ○ | × | × |
| Mac OS/OS X | × | × | × |
| Linux | △ | × | × |
| Android | × | × | × |
| Funktionen | Klick Ziehen Doppel-Klick | Wischen Visuelles Feedback | Digitizer funktionen Klick & Ziehen, Drehen, Zoom-in/ out |

Nicht aufgeführte Betriebssystemversionen werden nicht unterstützt.

○ : Unterstützt × : Nicht unterstützt

△ : Abhängig davon, welche Linux-Unterstützung von der Betriebssystemversion unterstützt wird

* Touch-Gesten Funktionen können von Anwendungsprogrammen unterstützt werden.

■ Touch-Einstellungen im Doppelbildschirm Modus

- ① Schließen Sie zuerst den Primärmonitor an den Computer an.
Bedienfeld einstellen > Hardware und Ton > Tablet-PC Einstellungen > Display > Setup.

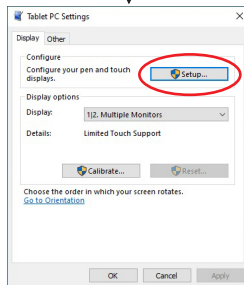
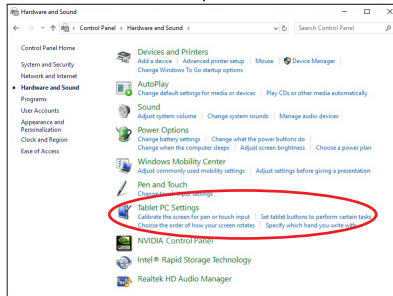
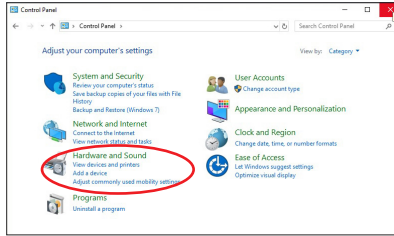

Die folgende Meldung erscheint auf dem Bildschirm. Bitte folgen Sie den Anweisungen.

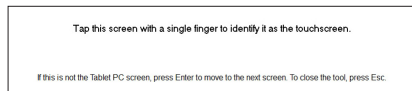

- ② Nach Einstellung des ①, schließen Sie einen zweiten Control Monitor an und führen Sie die Einstellungen ein wie beim ①.

HINWEIS Die Monitore werden als Dual-Display erkannt, und eine Touch-Bedienung kann nicht gleichzeitig auf zwei Monitoren durchgeführt werden.
Sie können die Touch-Bedienung nur auf einem der Monitore durchführen.

ANSICHTWINKEL EINSTELLEN

- Für ein optimales Arbeiten sollten sie direkt von vorne auf den Schirm blicken.
- Halten Sie beim Ändern des Neigungswinkels und Höhe das Panel mit einer Hand fest, um ein Umkippen des LCD-Monitors zu verhindern.
- Der LCD-Monitor lässt sich um 90° nach hinten kippen und 5° nach vorn kippen.

HINWEIS

- Berühren sie beim Ändern der Höhe bzw. Neigungswinkel nicht den LCD-Schirm. Andernfalls besteht Beschädigungsgefahr.
- Achten Sie beim Ändern der Höhe und des Winkels darauf, sich nicht die Finger einzuklemmen.

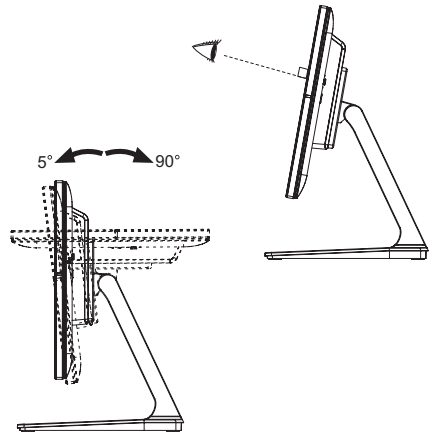

MONITOR BEDIENEN

Zur Sicherstellung bester Bildqualität wird der iiyama TFT-Monitor bereits im Werk mit einer SYNCHRONISIERUNG (s. S27) ausgerüstet. Sie können ebenfalls das Bild nach Ihren Wünschen einstellen, wenn sie die nachfolgenden Einstellhinweise beachten.

- ① **Neigen des Joysticks ►, um das Bildschirm-Menü (OSD) aufzurufen.**
Es gibt zusätzliche Menüelemente, die mit den neigen des Joysticks ◀ / ► geändert werden können.



- ② **Wählen Sie das Menüelement aus, dessen Einstellung Sie ändern möchten.** Neigen des Joysticks ►. Verwenden neigen des Joysticks ◀ / ►, um das gewünschte Einstellungssymbol zu markieren.
- ③ **Erneut neigen des Joysticks ►.** Verwenden neigen des Joysticks ▲ / ▼ um die gewünschte Einstellung vorzunehmen.
- ④ **Neigen Sie den Joystick ► und dann ◀, um das Menü zu beenden.** Die vorgenommenen Einstellungen werden dann automatisch gespeichert.

Wenn Sie z.B. die vertikale Position OSD ändern möchten, wählen Sie das Menüelement von Manuelle OSD und neigen des Joysticks ►. Wählen Sie V. Position mit neigen des Joysticks ◀ / ►. Eine Einstellungen erscheint nach dem neigen des Joysticks ►. Verwenden Sie dann neigen des Joysticks ▲ / ▼, um die Einstellungen für die vertikale Position OSD zu ändern.

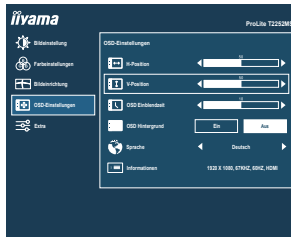

Kippen Sie den Joystick ► und anschließend ◀, um die Funktion "On Screen Display" zu schließen. Es werden dann alle vorgenommenen Änderungen gespeichert.

HINWEIS

- Wenn das Menü während der Einstellung ausgeblendet wird, liegt das daran, dass die OSD Einblendzeit für die Anzeige des Menüs verstrichen ist. Neigen des Joysticks ◀ kann benutzt werden, um vorhergehendes Menü zurückzubringen und die Bildschirmanzeige abzustellen.
- Wenn das Menü automatisch ausgeblendet wird, werden alle vorgenommenen Einstellungen automatisch gespeichert. Während Sie das Menü verwenden, sollte der Monitor nicht ausgeschaltet werden.
- Alle Einstellungen gelten jeweils für alle Signaltimings.

MENÜINHALT EINSTELLEN



Bildeinstellung Picture Adjust

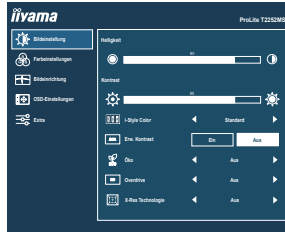

| Einstellungselement | Problem / Option | | Joystick |
|-----------------------------------------------------------------------------------------------------------------------------------------------------------------------------------------------------------------------------------------------------------------------------------------------------------------------------|------------------------|-------------------------------------------------------------------------------------|--------------|
| Helligkeit *1,2 Brightness | Zu dunkel Zu hell | | |
| Kontrast *1 Contrast | Zu matt Zu intensiv | | |
| i-Style Color *1,2,3 i-Style Color | Aus Off | Einstellungen über die Farbtemperatur sind aktiv, i-Style Color ist inaktiv. | |
| | Standard Standard | Für allgemeine Windows-Umgebungen und standardmäßige Monitoreinstellungen geeignet. | |
| | Spiel Game | Für PC-Spielumwelt. | |
| | Video Cinema | Für Film- und Videoumwelt. | |
| | LandSchaft Scenery | Für das Anzeigen von Landschaftsbildern | |
| | Text Text | Für die Textbearbeitung und -anzeigen in einer Textverarbeitungsumgebung. | |
| Erw. Kontrast *1 Adv. Contrast | Ein On | Erhöhtes Kontrastverhältnis. | |
| | Aus Off | Typisches Kontrastverhältnis. | |
| HINWEIS Erw. Kontrast verändert die Helligkeit automatisch abhängig von dem dargestellten Bildinhalt und verbessert das Kontrastverhältnis bei einer Darstellung von bewegten Bildern. Kontrast, Helligkeit, i-Style Color, Öko, Gamma und Farbtemp. (Color Temp.) sind bei aktivem Erw. Kontrast nicht einstellbar. | Aus Off | Normal | |
| | Mode1 Mode1 | Geringe Helligkeit. | |
| | Mode2 Mode2 | Geringere Helligkeit als im Spar Mode1. | |
| | Mode3 Mode3 | Geringere Helligkeit als im Spar Mode2. | |
| Öko *1 Eco Direkte | | | |

Direkte



Sie können Menüelemente überspringen und den Bildschirm für die Optioneneinstellung auf folgende Weise direkt anzeigen.

- Öko : Neigen des Joysticks ▲ wenn das Menü nicht angezeigt wird.

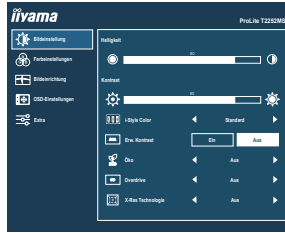

Bildeinstellung Picture Adjust



| Einstellungselement | Problem / Option | Joystick |
|---------------------------------------|---------------------------------------------------------------------------------------------------------------------------------------------------------------|----------------------------------------------------------------------------------------------------------------------------------------------------------------------|
| Overdrive * ⁴ Overdrive | Aus Off / 1 / 2 / 3 / 4 / 5 Er verbessert die Graustufe Antwortzeit der LCD Verkleidung. Ein höheres Niveau ergibt ein schnelleres die Antnortzeit. |   |
| X-Res Technologie X-Res Technology | Aus Off | Normal |
| | Weich Soft | Schärfenoptimierung. |
| | Mittel Middle | Detail Schärfenoptimierung bei Vergrößerung. |
| | Hart Hard | Detaillierte Schärfenoptimierung bei Vergrößerung. |

*¹ Die Verfügbarkeit jedes Element hängt davon ab, welches Element aktiviert ist. Siehe Seite 19 Funktion Korrelationsmatrix für weitere Einzelheiten.

*² Stellen Sie die Helligkeit ein, wenn Sie den Monitor in einem dunklen Raum verwenden, und die Bildschirmanzeige zu dunkel ist.

*³ i-Style Color wird deaktiviert, wenn der Blauton Reduzierung Funktion aktiviert ist.

*⁴ Wenn Overdrive aktiviert wird, wird irgendein Niveau des Bildzurück haltens verursacht.



Farbeinstellungen *1

Color Settings

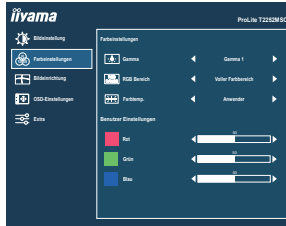

| Einstellungselement | Problem / Option | | Joystick |
|-----------------------------|--------------------------------|--------------------------------------------|------------|
| Gamma *2 Gamma | Gamma 1 Gamma 1 | erhöhter Kontrast | |
| | Gamma 2 Gamma 2 | Normal | |
| | Gamma 3 Gamma 3 | reduzierte Kontrast | |
| RGB Bereich RGB Range | Voller Farbbereich Full | Für ein Signal mit vollständiger Farbskala | |
| | Farbbereich Limited | Für ein Signal mit reduzierter Farbskala | |
| Farbtemp. *2 Color Temp. | Anwender User | Rot | Zu schwach |
| | | Grün | |
| | | Blau | |
| | Kalt Cool | Kalte Farbe | |
| | Normal Normal | Normale Farbe | |
| Warm Warm | Warme Farbe | | |

*1 Farbeinstellungen(Color Settings) nicht einstellbar wenn der Blauton Reduzierung Funktion aktiv bzw. gesetzt ist.

*2 Die Verfügbarkeit jedes Elementes hängt davon ab, welches Element aktiviert ist. Siehe Seite 19 Funktion Korrelationsmatrix für weitere Einzelheiten.

Bildeinrichtung Image Settings

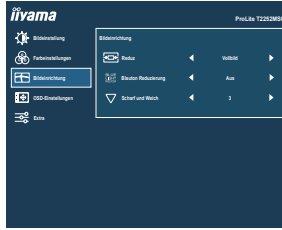

DEUTSCH



| Einstellungselement | Problem / Option | | Joystick |
|---------------------------------------------------------|--------------------------------|-----------------------------------------------------------------------------------------------------------------------------------------------------------------------------------------------------------------------------------------------------------------------------------------------------------------------------|----------|
| Reduz ^{*1} Video Mode Adjust | Vollbild Full | Ganzflächige Darstellung. | |
| | Seitenverhältnis Aspect | Max. Vergrößerung unter Beibehaltung des original Seitenverhältnisses. | |
| Blauton Reduzierung ^{*2} Blue Light Reducer | Aus Off | Normal | |
| | Mode1 Mode1 | Blaues Licht ist reduziert. | |
| | Mode2 Mode2 | Blaues Licht ist mehr als in Mode 1 reduziert. | |
| Scharf und Weich ^{*1} Sharp and Soft | Mode3 Mode3 | Blaues Licht ist mehr als in Mode 2 reduziert. | |
| | 1 / 2 / 3 / 4 / 5 / 6 | <p>Sie können die Bildqualität von 1 bis 6 (scharf bis unscharf) einstellen. Neigen des Joysticks ▲, um die Bildqualität der Reihe nach zu ändern. Neigen des Joysticks ▼, um die Bildqualität in umgekehrter Reihenfolge zu ändern.</p>  | |

^{*1} Beträgt die Auflösung des Eingangsvideos 4:3, 5:4 oder 16:10, ist eine Anzeige in der Bildschirmmitte mit einem Seitenverhältnis von 4:3, 5:4 oder 16:10 möglich.

Diese Funktion wird aktiviert, wenn die Anzeigeskalierung beibehalten oder der Skalierungsmodus, bzw. die Skalierungsoption auf der GPU ausgewählt wird.

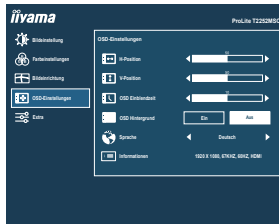
^{*2} Blauton Reduzierung kann nicht aktiviert werden, wenn i-Style Color, Erw. Kontrast oder Öko aktiviert.



| Einstellungselement | Problem / Option | | Joystick |
|---------------------------------------|--------------------------------------------------------------------------------------------------------------------------------------------------------------------------------------------------------------------------------------|----------------------------------------------------|------------------------------------------------------------------------------------|
| H-Position OSD Horizontal Position | OSD zu weit links OSD zu weit rechts | |  |
| V-Position OSD Vertical Position | OSD zu weit unten OSD zu weit oben | |  |
| OSD Einblendzeit OSD Time | Sie können die Anzeigzeit für das OSD-Menü auf 5 bis 60 Sekunden einstellen. | |  |
| OSD Hintergrund OSD Background | Ein On | Der Hintergrund von OSD wird transparent gebildet. | |
| | Aus Off | Bringen Sie den Hintergrund von OSD zurück. | |
| Sprache Language | English | Englisch | Česky Tschechisch |
| | Français | Französisch | Italiano Italienisch |
| | Deutsch | Deutsch | Русский Russisch |
| | Nederlands | Holländisch | 日本語 Japanisch |
| | Polski | Polnisch | |
| Informationen Display Information | Zeigt Informationen über die aktuelle Signaleingabe von der Grafikkarte des Computers. HINWEIS In der Bedienungsanleitung der Grafikkarte finden Sie weitere Informationen über Änderung und Aktualisierung der Auflösung. | | |

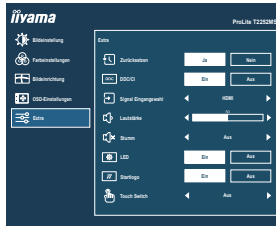

| Einstellungselement | Problem / Option | | Joystick |
|----------------------------------------------------------------------------------------------------------------------------------------------------------------------------------------------------------------------------------------------------------------------------------------------------------------------------------|------------------|------------------------------------------------------------------------------------------------------------|----------|
| Zurücksetzen Reset | Ja Yes | Einstellungen ab Werk werden wiederhergestellt. | |
| | Nein No | Zurück zum Menü. | |
| DDC/CI DDC/CI | Ein On | DDC/CI ist auf EIN (ON) eingestellt. | |
| | Aus Off | DDC/CI ist auf AUS (OFF) eingestellt.. | |
| Signal Eingangswahl Signal Select | Auto Auto | Der analoge und digitale Eingang wird auf Aktivität durchsucht. Der erste aktive Eingang wird dargestellt. | |
| | HDMI | Wählen Sie den Digital (HDMI). | |
| | DisplayPort | Wählen Sie den Digital (DisplayPort). | |
| <div style="background-color: #0056b3; color: white; padding: 2px; display: inline-block;">HINWEIS</div> Die Funktion "Auto" ermöglicht die automatische Auswahl der verfügbaren Eingangsquellen. Eingangsquelle ist ortslich festgelegt vorgewählt, nicht automatisch, wenn HDMI und DisplayPort, die vorgewählt werden. | | | |
| Lautstärke Volume | Zu leise | | |
| | Zu laut | | |
| Stumm Mute | Ein On | Stellt den Ton in der vorherigen Lautstärke wieder her. | |
| | Aus Off | Schaltet den Ton vorübergehend aus. | |
| LED LED | Ein On | Die Power LED Anzeige ist eingeschalten. | |
| | Aus Off | Die Power LED Anzeige ist ausgeschaltet. | |
| <div style="background-color: #0056b3; color: white; padding: 2px; display: inline-block;">HINWEIS</div> Wenn sie die Power LED Anzeige stört, schalten sie diese aus. | | | |
| Startlogo Opening Logo | Ein On | Startlogo ist aktiviert. | |
| | Aus Off | Startlogo ist deaktiviert. | |
| Touch Switch * Touch Switch | Aus Off | Touch Normal (mit Finger oder Stift) | |
| | Glove | Touch mit Handschuhen (Unterstützt Dicke + 2 mm) | |

* Bitte schalten Sie den Strom ein und stellen Sie die Touch Switch Funktion erst nach Abschluss der Monitorinstallation ein.

Wenn Sie die Stromversorgung einschalten und den Touch Switch Funktion vor der Installation des Monitors einstellen, kann dieses zu einer Fehlfunktion oder falschen Touch-Kalibrierung führen.

Kompatible Handschuhe sind leitfähige Latex-Gummihandschuhe.

Die maximale Anzahl der Berührungspunkte hängt vom gewählten Modus ab.

| Max. Berührungspunkte | |
|-----------------------|----|
| Aus(Normal) | 10 |
| Glove | 10 |

Direkte

Sie können Menüelemente überspringen und den Bildschirm für die Optioneneinstellung oder eine Einstellungsskala auf folgende Weise direkt anzeigen.

- Lautstärke : Neigen des Joysticks ▼ , wenn das Menü nicht angezeigt wird.
- Stumm: Neigen Sie den Joystick ▼ für 2 Sekunden sich betätigen und halten, wenn das Menü nicht angezeigt wird.
Stummschaltung und Stummschaltung Aus werden durch neigen des Joysticks ▼ nacheinander durchlaufen.
- Signal Eingangswahl : Neigen des Joysticks ◀ , wenn das MENU nicht angezeigt wird, es erscheint folgendes MENU.



- Sperre :

<OSD>

Das neigen Sie den Joystick ► für 3 Sekunden, wenn das MENU nicht angezeigt wird, ermöglicht Ihnen die OSD Lock Funktion zu aktivieren beziehungsweise zu deaktivieren.

<POWER>

Das neigen Sie den Joystick ◀ für 3 Sekunden, wenn das MENU nicht angezeigt wird, ermöglicht Ihnen die Power Lock Funktion zu aktivieren beziehungsweise zu deaktivieren.

■ Funktion Korrelationsmatrix

| Elemente ausgewählt Elemente aktiviert | Bildeinstellung | | | | | Farbtemp. | |
|-------------------------------------------|-----------------|------------|---------------|---------------|-----|-----------|-----------|
| | Kontrast | Helligkeit | i-Style Color | Erw. Kontrast | Öko | Gamma | Farbtemp. |
| i-Style Color | – | – | / | – | – | – | ✓ |
| Erw. Kontrast | – | – | – | / | – | – | – |
| Öko | ✓ | – | ✓ | ✓ | / | ✓ | ✓ |

✓ : Verfügbar

– : Nicht verfügbar

STANDBY FUNKTION

Dieses Produkt verfügt über die Standby Funktion. Wenn die Funktion aktiviert ist, wird unnötiger Stromverbrauch durch den Monitor reduziert, während der Monitor nicht bedient wird.

Der Monitor verhält sich für die Standby folgendermaßen. Die Funktion zur Standby, einschließlich der Einstellungen für den Timer, wird vom Betriebssystem gesteuert. Lesen Sie die Bedienungsanleitung für das Betriebssystem, um Informationen über die Konfiguration zu finden.

■ Standbymodus

Wenn das Videosignal vom Computer nicht aktiv sind, geht der Monitor in den Standby modus über, in dem der Stromverbrauch auf weniger als 1,5W* reduziert wird. Der Bildschirm wird dunkel, und die Stromanzeige leuchtet orange. Sie können den Monitor aus dem Standby modus in wenigen Sekunden wiederaufwecken, wenn Sie entweder auf die Tastatur drücken oder die Maus bewegen.

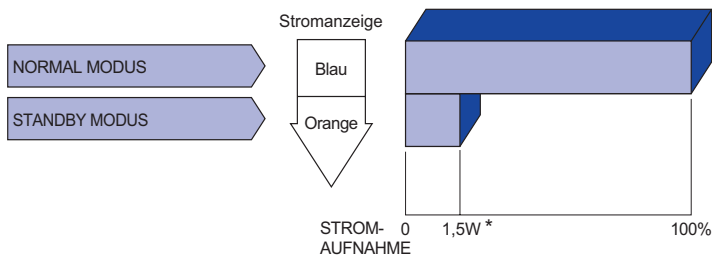

* Wenn die USB-Geräte nicht angeschlossen sind.

FEHLERSUCHE

Falls der Monitor nicht richtig arbeitet, suchen Sie bitte zuerst an Hand dieser Liste nach der Ursache:

1. Überprüfen Sie die Einstellungen wie im Abschnitt INBETRIEBNAHME beschrieben. Falls der Monitor kein Bild darstellt, gehen Sie zu Punkt 2.
2. Wenn das Problem nicht behoben ist, suchen Sie die Ursache wie unten beschrieben.
3. Sollten Sie ein Problem bemerken, das nicht in der Liste aufgeführt ist und Sie nicht anhand der Vorschläge beheben können, schalten Sie den Monitor aus, trennen Sie den Netzstecker vom Gerät und wenden Sie sich für weitere Hilfe an Ihren Fachhändler.

| Problem | Abhilfe |
|--------------------------------------------------------|-------------------------------------------------------------------------------------------------------------------------------------------------------------------------------------------------------------------------------------------------------------------------------------------------------------------------------------------------------------------------------------------------------------------------------------------|
| ① Kein Bild. (Betriebszustands- anzeige ist aus) | <input type="checkbox"/> Steck das Stromkabel richtig? <input type="checkbox"/> Hauptschalter auf ON? <input type="checkbox"/> Überprüfen Sie mit Hilfe eines anderen Gerätes ob überhaupt Strom vorhanden ist. |
| (Betriebszustands- anzeige ist blau) | <input type="checkbox"/> Ist der Bildschirmschoner aktiviert? Zur Überprüfung bewegen Sie die Maus oder drücken Sie eine Taste des Keyboards. <input type="checkbox"/> Drehen Sie Kontrast und/oder Helligkeit auf. <input type="checkbox"/> Ist der Computer eingeschaltet? <input type="checkbox"/> Ist das Signalkabel richtig eingesteckt? <input type="checkbox"/> Entspricht das Signal Timing den Werten des Monitors? |
| (Betriebszustands- a n z e i g e i s t orange) | <input type="checkbox"/> Falls der Monitor im standby modus ist, bewegen Sie die Maus oder drücken Sie eine Taste des Keyboards. <input type="checkbox"/> Ist der Computer eingeschaltet? <input type="checkbox"/> Ist das Signalkabel richtig eingesteckt? <input type="checkbox"/> Entspricht das Signal Timing den Werten des Monitors? |
| ② Das Bild ist nicht synchronisiert. | <input type="checkbox"/> Ist das Signalkabel richtig eingesteckt (verpolt)? <input type="checkbox"/> Entspricht das Signal Timing den Werten des Monitors? |
| ③ Das Bild ist nicht in der Mitte. | <input type="checkbox"/> Entspricht das Signal Timing den Werten des Monitors? |
| ④ Das Bild ist zu dunkel oder zu hell. | <input type="checkbox"/> Entspricht der Videoausgangspegel den Spezifikationen des Monitors? |
| ⑤ Das Bild wackelt. | <input type="checkbox"/> Entspricht die Spannungsversorgung den Spezifikationen des Monitors? <input type="checkbox"/> Entspricht das Video Timing den Spezifikationen des Monitors? |
| ⑥ Kein Ton. | <input type="checkbox"/> Die Audio Geräte (Computer, Soundkarte u.s.w.) sind eingeschalten. <input type="checkbox"/> Das Audiokabel ist richtig angeschlossen. <input type="checkbox"/> Erhöhen Sie die Lautstärke. <input type="checkbox"/> Stummschaltung ist Aus. <input type="checkbox"/> Der Level des Audiosignales ihrer Soundkarte ist innerhalb der Spezifikationen des Monitors. |

Problem

Abhilfe

- ⑦ **Der Sound ist zu laut oder zu leise.** Der Level des Audiosignales ihrer Soundkarte ist innerhalb der Spezifikationen des Monitors.
- ⑧ **Seltene Geräusche sind zu hören.** Das Audiokabel ist richtig angeschlossen.
- ⑨ **Touchscreen zeigt keine Reaktion.** Ist das USB Kabel korrekt angeschlossen?
 Ist die Touch Treiber Software installiert?
- ⑩ **Die Touchposition weicht ab.** Wurde die Kalibrierung Funktion durchgeführt?

INFORMATIONEN ZUM RECYCLING

Für besseren Umweltschutz bitte schaffen Sie nicht Ihren Monitor ab.

Besichtigen Sie bitte unsere Web site: <https://iiyama.com> für die Monitorwiederverwertung.

ANHANG

Irrtum und Änderungen in Design und Spezifikationen vorbehalten.

TECHNISCHE DATEN : ProLite T2252MSC-B2 / ProLite T2252MSC-W2

| | | |
|-------------------------------------------|----------------------|-----------------------------------------------------------------------------------------------------------------------------------------------------------------------------------------------------------|
| Touch Screen | Technologie | Kapazitiv, geschützt 10pt Touch |
| | Lichtdurchlässigkeit | 90% |
| | Schnittstellen | USB |
| Grösse-Kategorie | | 21,45" |
| LCD-Fläche | Panel-technologie | IPS |
| | Grösse | Diagonal: 21,45" (54,5cm) |
| | Lochabstand | 0,2493mm H × 0,241mm V |
| | Helligkeit | 250cd/m ² (Typisch: Ohne Touch panel), 225cd/m ² (Typisch: Mit Touchpanel), 215cd/m ² (Standard / Energieeinsparung, Mit Touch panel) |
| | Kontraste | 1000 : 1 (Typisch), Erw. Kontrast-Funktion vorhanden |
| | Ansichtbereich | Rechts / Links : Jeweils 89 Grad, Auf / Ab: Jeweils 89 Grad (Typisch) |
| | Reaktionszeit | 14ms (Typisch), 5ms (Grau zum Grau)*1 |
| Anzeigefarben | | Ca.16,7M |
| Sync-Frequenz | | Horizontal: 30,0-83,0kHz, Vertikal: 55-76Hz |
| Physikalisch Auflösung | | 1920 × 1080, 2,1 Megapixel |
| Max. unterstützte Auflösung | | 1920 × 1080 60Hz |
| Eingangsanschluss | | HDMI, DisplayPort |
| Eingangs-Videosignal | | HDMI, DisplayPort |
| USB Standard | | USB3,2 Gen 1 (5Gbps, DC5V, 900mA) |
| Anzahl der USB Eingänge Verbindungsart | | 1 Aufstrom : Serie B 2 Abstrom : Serie A |
| Kopfhöreranschluss*2 | | ø 3,5mm Minibuchse (Stereo) |
| Lautsprecher | | 1W × 2 (Stereolautsprecher) |
| Maximale Bildschirmgröße | | 478,656mm B × 260,28mm H / 18,8" B × 10,2" H |
| Netzquelle | | 100-240VAC, 50/60Hz, 0,7A |
| Stromverbrauch*3 | | Typisch 11W, Standby modus: Maximal 1,5W, Aus Modus: Maximal 0,3W |
| Abmessungen / Gewicht | | 493,5 × 361,5 × 239,5mm / 19,4 × 14,2 × 9,4" (B×H×T), 4,5kg / 9,9lbs |
| Neigungswinkel | | Auf: 90 Grad, Ab: 5 Grad |
| Umgebungsbedingungen | | Betrieb: Temperatur 5 bis 35°C / 41 bis 95°F Luftfeuchtigkeit 10 bis 80% (nicht kondensierend) Speicher: Temperatur -20 bis 60°C / -4 bis 140°F Luftfeuchtigkeit 5 bis 85% (nicht kondensierend) |
| Zertifikate | | CE, UKCA, TÜV-Bauart, cTÜVus, EAC |

HINWEIS

*1 Wenn Over Drive auf "5" eingestellt ist.

*2 Der ordnungsgemäße Betrieb von angeschlossenen externen Geräten (außer Kopfhörern) kann nicht garantiert werden.

*3 Wenn die USB-Geräte nicht angeschlossen sind.

TECHNISCHE DATEN : ProLite T2252MSC-B2AG

DEUTSCH

| | | |
|-------------------------------------------|----------------------|-----------------------------------------------------------------------------------------------------------------------------------------------------------------------------------------------------------|
| Touch Screen | Technologie | Kapazitiv, geschützt 10pt Touch |
| | Lichtdurchlässigkeit | 86% |
| | Schnittstellen | USB |
| Grösse-Kategorie | | 21,45" |
| LCD-Fläche | Panel-technologie | IPS |
| | Grösse | Diagonal: 21,45" (54,5cm) |
| | Lochabstand | 0,2493mm H × 0,241mm V |
| | Helligkeit | 250cd/m ² (Typisch: Ohne Touch panel), 215cd/m ² (Typisch: Mit Touchpanel), 155cd/m ² (Standard / Energieeinsparung, Mit Touch panel) |
| | Kontraste | 1000 : 1 (Typisch), Erw. Kontrast-Funktion vorhanden |
| | Ansichtbereich | Rechts / Links : Jeweils 89 Grad, Auf / Ab: Jeweils 89 Grad (Typisch) |
| | Reaktionszeit | 14ms (Typisch), 5ms (Grau zum Grau)* ¹ |
| Anzeigefarben | | Ca. 16,7M |
| Sync-Frequenz | | Horizontal: 30,0-83,0kHz, Vertikal: 55-76Hz |
| Physikalisch Auflösung | | 1920 × 1080, 2,1 Megapixel |
| Max. unterstützte Auflösung | | 1920 × 1080 60Hz |
| Eingangsanschluss | | HDMI, DisplayPort |
| Eingangs-Videosignal | | HDMI, DisplayPort |
| USB Standard | | USB3,2 Gen 1 (5Gbps, DC5V, 900mA) |
| Anzahl der USB Eingänge Verbindungsart | | 1 Aufstrom : Serie B 2 Abstrom : Serie A |
| Kopfhöreranschluss* ² | | ø 3,5mm Minibuchse (Stereo) |
| Lautsprecher | | 1W × 2 (Stereolautsprecher) |
| Maximale Bildschirmgröße | | 478,656mm B × 260,28mm H / 18,8" B × 10,2" H |
| Netzquelle | | 100-240VAC, 50/60Hz, 0,7A |
| Stromverbrauch* ³ | | Typisch 13W, Standby modus: Maximal 1,5W, Aus Modus: Maximal 0,3W |
| Abmessungen / Gewicht | | 493,5 × 361,5 × 239,5mm / 19,4 × 14,2 × 9,4" (B×H×T), 4,5kg / 9,9lbs |
| Neigungswinkel | | Auf: 90 Grad, Ab: 5 Grad |
| Umgebungsbedingungen | | Betrieb: Temperatur 5 bis 35°C / 41 bis 95°F Luftfeuchtigkeit 10 bis 80% (nicht kondensierend) Speicher: Temperatur -20 bis 60°C / -4 bis 140°F Luftfeuchtigkeit 5 bis 85% (nicht kondensierend) |
| Zertifikate | | CE, UKCA, TÜV-Bauart, cTÜVus, EAC |

HINWEIS *¹ Wenn Over Drive auf "5" eingestellt ist.

*² Der ordnungsgemäße Betrieb von angeschlossenen externen Geräten (außer Kopfhörern) kann nicht garantiert werden.

*³ Wenn die USB-Geräte nicht angeschlossen sind.

ABMESSUNGEN

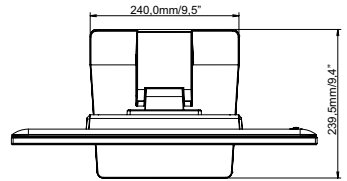
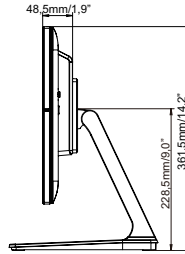
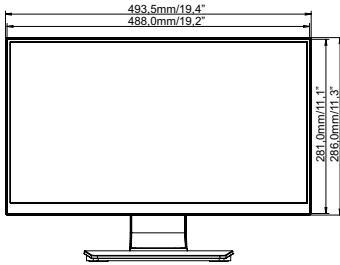

KONFORMES TIMING

| Video Mode | Horizontal-Frequenz | Vertikal-Frequenz | Dot Clock |
|-------------|---------------------|-------------------|------------|
| 640 × 480 | 31,469kHz | 59,940Hz | 25,175MHz |
| | 37,500kHz | 75,000Hz | 31,500MHz |
| | 37,861kHz | 72,809Hz | 31,500MHz |
| 800 × 600 | 35,156kHz | 56,250Hz | 36,000MHz |
| | 37,879kHz | 60,317Hz | 40,000MHz |
| | 46,875kHz | 75,000Hz | 49,500MHz |
| 1024 × 768 | 48,363kHz | 60,004Hz | 65,000MHz |
| | 56,476kHz | 70,069Hz | 75,000MHz |
| | 60,023kHz | 75,029Hz | 78,750MHz |
| 1280 × 1024 | 63,981kHz | 60,020Hz | 108,000MHz |
| | 79,976kHz | 75,025Hz | 135,000MHz |
| 1440 × 900 | 55,935kHz | 59,887Hz | 106,500MHz |
| 1680 × 1050 | 65,290kHz | 60,000Hz | 146,250MHz |
| 1920 × 1080 | 66,590kHz | 59,930Hz | 138,500MHz |