

GEBRUIKERSHANDLEIDING

G-MASTER

LCD Monitor

G-MASTER GB2470HSU
G-MASTER G2470HSU
G-MASTER GB2770HSU
G-MASTER G2770HSU

NEDERLANDS

Dank u dat u voor deze iiyama LCD monitor heeft gekozen.

Wij raden u aan een paar minuten de tijd te nemen om deze korte maar complete handleiding zorgvuldig door te lezen, voordat u de monitor instaleert en inschakelt. Bewaar deze handleiding goed om later als referentie te gebruiken.

CONFORMITEITSVERKLARING CE-MARKERING

Deze LCD monitor voldoet aan de eisen van EG/EU-richtlijn 2014/30/EU "EMC-richtlijn", 2014/35/EU "Richtlijn ten aanzien van laagspanning", 2009/125/EG "ErP-richtlijn" en 2011/65/EU "RoHS-richtlijn".

Het niveau van de elektromagnetische gevoeligheid is zo gekozen dat bij aansluiting op het openbare laagspanningsnet zowel binnen als buiten een goede werking wordt verkregen in woongebieden, op bedrijfsterreinen, gebieden met lichte industrie en bij kleinschalige ondernemingen.

IYAMA CORPORATION: Wijkemeerstraat 8, 2131 HA Hoofddorp, The Netherlands

Modelnr. : PL2470H, PL2770H



Wij bevelen recycling van gebruikte producten aan. Neemt u hiervoor contact op met uw dealer of het iiyama service center. Informatie over recycling kunt u verkrijgen via het internet op het volgende adres: <http://www.iiyama.com>
U kunt vanuit hier toegang verkrijgen tot de web pagina's van verschillende landen.

- Wij behouden ons het recht voor om specificaties zonder voorafgaand bericht te wijzigen.
- Alle handelsmerken die in deze gebruikershandleiding worden gebruikt zijn het eigendom van de respectieve eigenaars daarvan.
- Eprel registratienummer GB2470HSU-B1 : 361426, G2470HSU-B1 : 361435
GB2770HSU-B1 : 361482, G2770HSU-B1 : 361492

INHOUDSOPGAVE

VEILIGHEIDSVOORSCHRIFTEN	1
VOORZORGSMAATREGELEN	1
SPECIALE OPMERKINGEN OVER LCD MONITOREN.....	3
KLANTENSERVICE	3
REINIGING.....	3
VOORDAT U DE MONITOR GEBRUIKT	4
EIGENSCHAPPEN	4
DE INHOUD VAN HET PAKKET CONTROLEREN.....	4
INSTALLATIE	5
INSTALLEREN EN VERWIJDEREN VAN DE VOET :	
G-MASTER GB2470HSU / G-MASTER GB2770HSU.....	7
INSTALLEREN EN VERWIJDEREN VAN DE VOET :	
G-MASTER G2470HSU / G-MASTER G2770HSU.....	8
BESTURINGSELEMENTEN EN AANSLUITINGEN :	
G-MASTER GB2470HSU / G-MASTER GB2770HSU.....	9
BESTURINGSELEMENTEN EN AANSLUITINGEN :	
G-MASTER G2470HSU / G-MASTER G2770HSU	10
DE MONITOR AANSLUITEN :	
G-MASTER GB2470HSU / G-MASTER GB2770HSU.....	11
DE MONITOR AANSLUITEN :	
G-MASTER G2470HSU / G-MASTER G2770HSU.....	12
INSTELLING VAN DE COMPUTER.....	13
INSTELLING VAN DE HOOGTE EN DE KIJKHOEK :	
G-MASTER GB2470HSU / G-MASTER GB2770HSU.....	13
DE KIJKHOEK AANPASSEN :	
G-MASTER G2470HSU / G-MASTER G2770HSU.....	14
DE MONITOR GEBRUIKEN	15
INHOUD VAN HET AANPASSINGSMENU	16
STANDBY FUNCTIE	28
PROBLEMEN OPLOSSEN	29
RECYCLE-INFORMATIE	30
BIJLAGE.....	31
SPECIFICATIES : G-MASTER GB2470HSU.....	31
SPECIFICATIES : G-MASTER G2470HSU	32
SPECIFICATIES : G-MASTER GB2770HSU.....	33
SPECIFICATIES : G-MASTER G2770HSU	34
AFMETINGEN : G-MASTER GB2470HSU	35
AFMETINGEN : G-MASTER G2470HSU	35
AFMETINGEN : G-MASTER GB2770HSU	36
AFMETINGEN : G-MASTER G2770HSU	36
ONDERSTEUNENDE TIMING.....	37

VEILIGHEIDSVOORSCHRIFTEN

VOORZORGSMAATREGELEN

WAARSCHUWING

GEBRUIK DE MONITOR NIET ALS U PROBLEMEN VERMOEDT

Als u abnormale verschijnselen opmerkt, zoals rook, vreemde geluiden of dampen, moet u onmiddellijk de stekker van de monitor uit het stopcontact halen en contact opnemen met uw dealer of met Iiyama. Het is erg gevaarlijk de monitor nog langer te gebruiken, dit kan brand of elektrische schokken veroorzaken.

VERWIJDER NOOIT DE BEHUIZING

Binnen in de monitor bevinden zich hoogspanningscircuits. Als u de behuizing verwijdert, loopt u het risico op brand of elektrische schokken.

PLAATS GEEN VOORWERPEN IN DE MONITOR

Plaats geen voorwerpen in de monitor en mors geen vloeibare stoffen zoals water in de monitor. Als dit per ongeluk toch gebeurt, moet u onmiddellijk de stekker van uw monitor uit het stopcontact halen en contact opnemen met uw dealer of met Iiyama. Als u de monitor gebruikt terwijl er zich een voorwerp in bevindt, kan dit brand, elektrische schokken of schade veroorzaken.

PLAATS DE MONITOR OP EEN VLAKE, STABIELE OPPERVLAK

De monitor kan, als hij valt of gevallen is, letsel veroorzaken.

GEBRUIK DE MONITOR NIET IN DE BUURT VAN WATER

Gebruik de monitor niet op een plaats waar er water op de monitor terecht kan komen. Dit kan brand of elektrische schokken veroorzaken.

GEBRUIK DE OPgegeven VOEDING

Zorg ervoor dat u de monitor alleen gebruikt met de opgegeven voeding. Gebruik van de onjuiste voeding zal defecten veroorzaken en kan brand of elektrische schokken tot gevolg hebben.

BESCHERM DE KABELS

Trek niet aan het netsnoer of de signaalkabel. Zorg ervoor dat deze kabels niet worden geknikt en dat de monitor of andere zware voorwerpen niet op de kabels worden geplaatst. Als een kabel beschadigd is, kan dat brand of elektrische schokken tot gevolg hebben.

ONGUNSTIGE WEERSOMSTANDIGHEDEN

Het is raadzaam om de monitor niet te gebruiken tijdens zware storm. De herhaalde stroomonderbrekingen kunnen defecten veroorzaken. Het is ook raadzaam om tijdens deze omstandigheden de stekker niet aan te raken omdat dit elektrische schokken kan veroorzaken.

PLAATSING

Zet de monitor niet op een plaats waar plotselinge temperatuurschommelingen kunnen optreden, of in vochtige, stoffige of rokerige ruimten. Dit kan brand, elektrische schokken of schade veroorzaken. Vermijd ook ruimten waar de zon of ander licht rechtstreeks op de monitor kan schijnen.

PLAATS DE MONITOR NIET OP EEN GEVAARLIJKE PLEK

Als de monitor niet op een geschikte positie geplaatst is kan de monitor omvallen en letsel tot gevolg hebben. Zorg er ook voor dat er geen zware voorwerpen op de monitor geplaatst worden en zorg ervoor dat kinderen niet aan de kabels kunnen trekken en daardoor letsel oplopen.

ZORG VOOR EEN GOEDE VENTILATIE

Er zijn ventilatie-openingen aangebracht om te voorkomen dat de monitor oververhit raakt. Als de openingen worden afgedekt of als er een voorwerp in de buurt van de openingen wordt geplaatst kan brand ontstaan. Plaats de monitor in verband met de luchtcirculatie ten minste 10 cm (4 inches) van de muur af. Bij het verwijderen van de monitorvoet kunnen de ventilatiesleuven aan de achterkant van de monitor worden geblokkeerd. Dit kan de monitor overhitten en brand of schade veroorzaken. Zorg voor voldoende ventilatie bij het verwijderen van de monitorvoet. Als u de monitor gebruikt terwijl deze achterover is gekanteld, op zijn zij ligt of ondersteboven staat, of als de monitor op vloerbedekking of een zachte ondergrond geplaatst wordt, kan ook schade ontstaan.

HAAL DE STEKKERS LOS ALS U DE MONITOR VERPLAATST

Zet de monitor uit en haal de stekker uit het stopcontact en zorg ervoor dat de signaal kabel niet aangesloten zijn als u de monitor verplaatst. Anders kan dit brand of elektrische schokken tot gevolg hebben.

HAAL DE STEKKER UIT HET STOPCONTACT

Om ongelukken te voorkomen is het raadzaam om de stekker van de monitor uit het stopcontact te halen als u de monitor lange tijd niet gebruikt.

TREK AAN DE STEKKER, NIET AAN HET SNOER

Om de stroom-adapter, netsnoer of signaalkabel te verwijderen dient u altijd aan de stekker zelf te trekken en nooit aan het snoer zelf. Dit zou brand en/of een elektrische schok kunnen veroorzaken.

RAAK DE STEKKER NIET MET NATTE HANDEN AAN

Het in of uit het stopcontact halen van de stekker met natte handen kan elektrische schokken veroorzaken.

ALS U DE MONITOR OP UW COMPUTER PLAATST

Zorg ervoor dat de computer sterk genoeg is om het gewicht van de monitor te dragen, dit kan schade aan uw computer veroorzaken.

KIJK UIT VOOR UW HANDEN EN VINGERS!

- Let erop dat uw vinger of hand niet bekneld raakt als u de hoogte of de hoek aanpast.
- Voorkom onherstelbare schade aan uw LCD-paneel door te voorkomen dat u met uw vingers op het LCD-paneel zelf drukt terwijl u de scherm-hoogte aanpast. Gebruik hiervoor de kunstof randen. (Geldt alleen voor in hoogte verstelbare monitor)

OPMERKING AANGAANDE 24/7-GEBRUIK

Dit product is niet specifiek ontworpen voor 24/7-gebruik onder alle denkbare omstandigheden.

OPMERKING VOOR WANDMONTAGE

Dit product is niet ontworpen voor toepassingen met digitale signage (elektronische uithangborden), zoals wandmontage.

OVERIGE**ERGONOMISCHE AANBEVELINGEN**

Om vermoeide ogen te voorkomen, moet u de monitor niet gebruiken tegen een lichte achtergrond of in een donkere ruimte. Voor optimaal comfort moet u de monitor net onder het oogniveau plaatsen en moet de afstand tussen uw ogen en de monitor 40-60 cm zijn. Als u langere tijd achter de monitor zit is het raadzaam om 10 minuten per uur rust te nemen. Continue kijken naar het beeldscherm kan vermoeidheid van de ogen veroorzaken.

SPECIALE OPMERKINGEN OVER LCD MONITOREN

De volgende verschijnselen zijn normaal en geven geen probleem aan:

- OPMERKING**
- Als u de LCD-monitor voor de eerste keer aanzet, kan het voorkomen dat het beeld niet in het weergavegebied past van het type computer dat u gebruikt. In dat geval moet u de beeldpositie instellen.
 - Het kan zijn dat de helderheid niet over het hele scherm gelijk is. Dit is afhankelijk van het patroon dat u voor het bureaublad gebruikt.
 - Als gevolg van de aard van het LCD scherm is het mogelijk dat er een nabeeld van het vorige scherm blijft staan na verandering van het beeld, wanneer hetzelfde beeld enkele uren zichtbaar is. In dit geval wordt het scherm langzaam hersteld door het beeld te veranderen of de LCD voor enkele uren uit te zetten.

KLANTENSERVICE

- OPMERKING**
- Als u het apparaat voor onderhoud moet retourneren en u de originele verpakking niet meer hebt, moet u het apparaat niet in een andere verpakking versturen. Neem contact op met de dichtstbijzijnde iiyama vestiging of dealer voor advies of vervangende verpakking.

REINIGING

- WAAR-SCHUWING**
- Als er tijdens het schoonmaken voorwerpen of vloeistoffen in de monitor terecht komen, moet u onmiddellijk de stekker uit het stopcontact halen en contact opnemen met uw dealer of met iiyama.

- PAS OP**
- Zet om veiligheidsredenen de monitor uit en haal de stekker uit het stopcontact, voordat u de monitor gaat reinigen.

- OPMERKING**
- Zorg ervoor dat u de beschermlaag van het LCD scherm niet beschadigt door met een hard voorwerp te krabben of te wrijven.
 - Gebruik nooit een van de volgende oplosmiddelen. Hiermee beschadigt u de behuizing en het LCD scherm.

Verdunner	Spray-reiniger
Benzine	Was
Schurende reinigingsmiddelen	Zuur of alkalisch oplosmiddel

- Als de behuizing gedurende een lange periode contact maakt met een product van rubber of plastic, kan dit de verf van de behuizing aantasten.

BEHUIZING Vlekken kunt u verwijderen met een doek die licht bevochtigd is met een mild, reinigend oplosmiddel. Veeg de behuizing vervolgens met een zachte droge doek af.

LCD SCHERM Periodiek reinigen met een zachte droge doek wordt aanbevolen.
Gebruik geen tissue papier etc. omdat deze het LCD scherm beschadigen.

VOORDAT U DE MONITOR GEBRUIKT

EIGENSCHAPPEN

- ◆ Ondersteunt resoluties tot 1920 × 1080
- ◆ Hoog contrast 1100:1 (Typisch), Verhoogde Contrast verrichting voorhanden, Helderheid 250cd/m² (Typisch)
- ◆ Reactietijd van bewegende beelden 0,8ms
- ◆ Ondersteund AMD FreeSync™ Premium technologie
- ◆ Flicker free
- ◆ Blue Light Reducer
- ◆ Digital Character Smoothing
- ◆ 2 × 2W stereo luidsprekers
- ◆ Standby Functie
- ◆ Voldoet aan de VESA montagestandaard (100mm×100mm)
- ◆ Opening voor beveiliging

DE INHOUD VAN HET PAKKET CONTROLEREN

De volgende accessoires bevinden zich in de verpakking. Controleer of deze allemaal aanwezig zijn. Als er iets ontbreekt of beschadigd is, gelieve u contact op te nemen met uw plaatselijke iiyama-dealer of de regionale iiyama-vestiging.

- Stroomkabel*¹
- HDMI-kabel
- DisplayPort-kabel
- USB-kabel
- Monitorvoet-Basis met een schroef
- Monitorvoet*²
- Veiligheidsinstructies
- Snel-start-handleiding

PAS OP

*¹ De classificatie van de stroomkabel die wordt geleverd in gebieden met 120V is 10A/125V. Als in uw regio een hogere spanning gebruikelijk is, dan moet een stroomkabel met een classificatie 10A/250V worden gebruikt. De garantie gaat echter verloren in geval van problemen of schade die veroorzaakt is door een stroomkabel die niet is geleverd door iiyama.

Gebruik een goedgekeurd stroomkabel groter of gelijk aan H05VVf, 3G, 0,75mm².

*² Bijgeleverd voor G-MASTER G2470HSU / G-MASTER G2770HSU

INSTALLATIE

PAS OP

- Zorg dat vóór de installatie de beeldschermarm of bureauarmsteun sterk genoeg is om het benodigde gewicht van het beeldscherm en de steun te dragen.
- Instelbereik paneelhoek : 18° naar boven en 3° naar beneden worden gedraaid

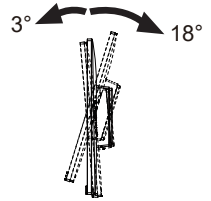

[DISPLAY ARM OF BUREAU ARM STAND]

PAS OP

- Bij gebruik met de beeldschermarm of bureauarmstandaard, rekening houdend met de dikte van de montagetafel, draait u de M4-schroeven (4 stuks) vast met een lengte van "L" van 7mm om de monitor vast te zetten. Als u een langere schroef gebruikt kan dit een elektrische schok of schade veroorzaken, omdat deze in contact kan komen met de elektrische onderdelen in de monitor.

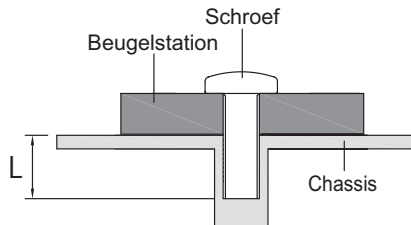

[DE MONITOR ROTEREN]

• G-MASTER GB2470HSU / G-MASTER GB2770HSU

Het is ontworpen voor het gebruik in zowel landscape als portret modi.

Bij het roteren van het scherm naar de portret stand moet de video kaart het beeld kunnen roteren.

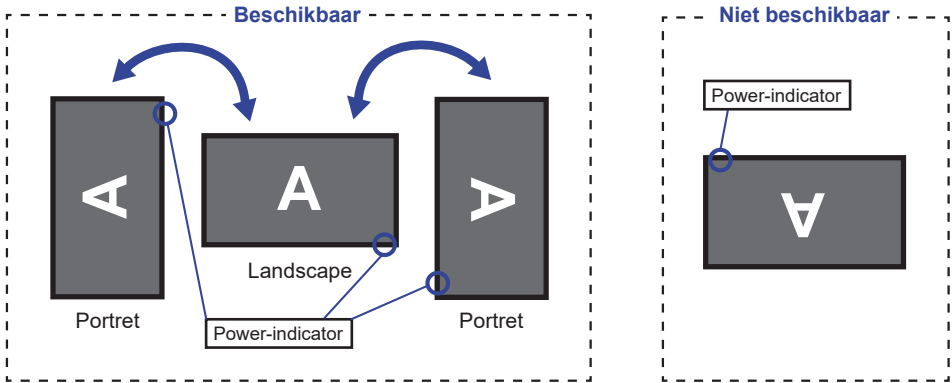

Met Monitorvoet:

OPMERKING

- Stel de monitor in op de maximale hoogte voordat het paneel draait.
- Als u probeert het paneel gedwongen te draaien zonder de hoogte van het monitor aan te passen, kan dit schade aan het paneel of de monitorvoet veroorzaken.

• G-MASTER G2470HSU / G-MASTER G2770HSU

De monitor is zo ontworpen dat deze de landscape- stand gebruikt kan worden.

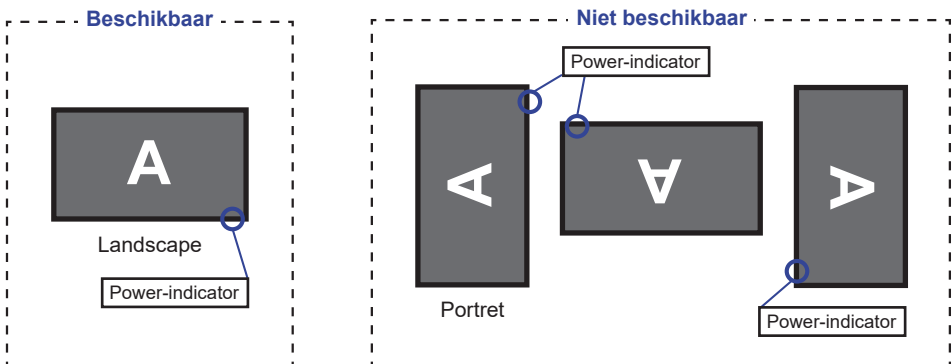

INSTALLEREN EN VERWIJDEREN VAN DE VOET : G-MASTER GB2470HSU / G-MASTER GB2770HSU

LET OP

- Plaats de monitor op een stabiele ondergrond. De monitor kan letsel of schade veroorzaken als deze omvalt.
- Stoot niet tegen de monitor. Dit kan schade veroorzaken.
- Alvorens de voet te verwijderen, of te monteren, eerst de aansluitkabels verwijderen om elektrische schokken en/of schade te voorkomen.

<Installatie>

- ① Plaats een zachte doek op tafel voordat u begint zodat de monitor niet kan worden bekrast. Leg de monitor plat op tafel met het beeldscherm naar beneden.
- ② Installeer de Monitorvoet-Basis zoals getoond op onderstaande figuur.
- ③ Draai de 'vleugel-schroef' vast om de Monitorvoet-Basis aan de monitor te bevestigen.

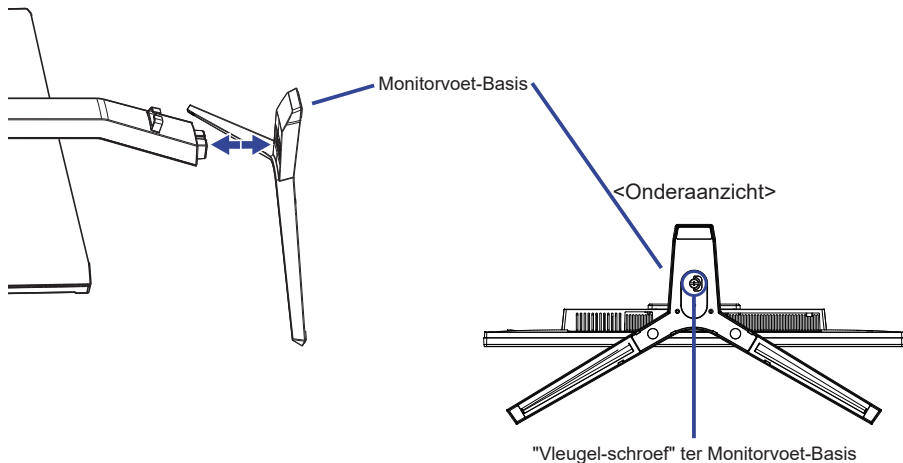

<Verwijderen>

- ① Plaats een zachte doek op tafel voordat u begint zodat de monitor niet kan worden bekrast. Leg de monitor plat op tafel met het beeldscherm naar beneden.
- ② Draai de 'Vleugel-schroef' los om de Monitorvoet-Basis van de monitor te verwijderen.

<De transportvergrendeling verwijderen> *

Plaats de monitor rechtop op een vlakke, stabiele ondergrond.

1. Verwijder de tape.
2. Duw de monitorkop naar beneden.
3. Verwijder de transportvergrendeling.

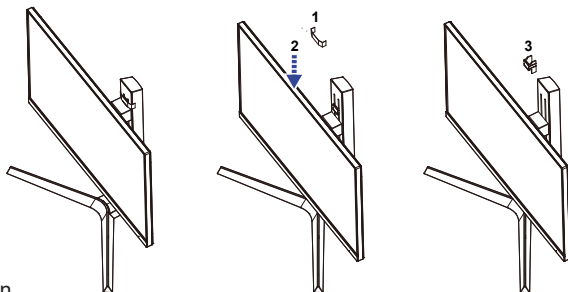

* met de transportvergrendelingmodellen

INSTALLEREN EN VERWIJDEREN VAN DE VOET : G-MASTER G2470HSU / G-MASTER G2770HSU

LET OP

- Plaats de monitor op een stabiele ondergrond. De monitor kan letsel of schade veroorzaken als deze omvalt.
- Stoot niet tegen de monitor. Dit kan schade veroorzaken.
- Alvorens de voet te verwijderen, of te monteren, eerst de aansluitkabels verwijderen om elektrische schokken en/of schade te voorkomen.

<Installatie>

- ① Combineer de Standaard en de voet.
- ② Draai de 'vleugel-schroef' vast om de Monitorvoet-Basis te bevestigen.
- ③ Plaats een zachte doek op tafel voordat u begint zodat de monitor niet kan worden bekrast. Leg de monitor plat op tafel met het beeldscherm naar beneden.
- ④ Houd de monitor vast en duw de Monitorvoet totdat deze vastklikt.

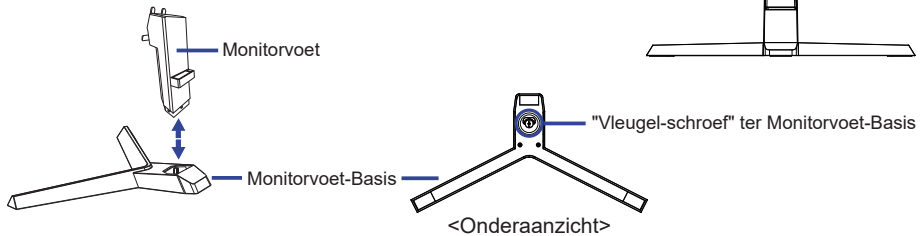
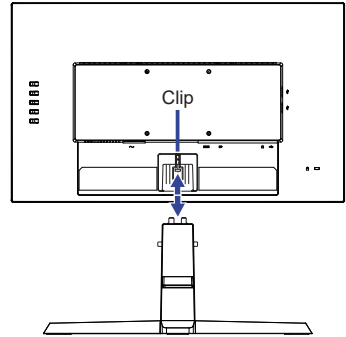

<Verwijderen>

- ① Plaats een zachte doek op tafel voordat u begint zodat de monitor niet kan worden bekrast. Leg de monitor plat op tafel met het beeldscherm naar beneden.
- ② Druk op de Clip aan de achterkant van de monitor en verwijder de Monitorvoet van de monitor weg.
- ③ Draai de 'vleugel-schroef' los om de Monitorvoet-Basis van monitorvoet te verwijderen.

<Voorkant>

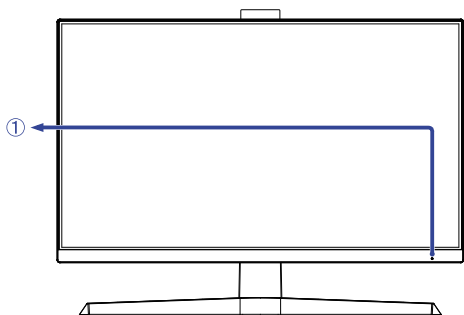

<Achterkant>

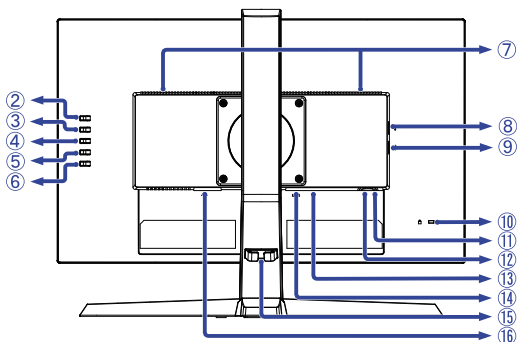

- ① Power-indicator

OPMERKING

Blauw: Normaal gebruik
Oranje: Standby modus

- ② Ingangselectie / Sluiten toets (INPUT) *
- ③ + / Volume toets (+) *
- ④ - / i-Style Color toets (-) *
- ⑤ Menu toets (MENU)
- ⑥ Aan / uit knop (⏻)
- ⑦ Luidsprekers
- ⑧ USB-DOWN-aansluiting (⏻ 5V, 500mA)
- ⑨ USB-DOWN-aansluiting (⏻ 5V, 500mA)
- ⑩ Bevestiging voor veiligheidsslot

OPMERKING

U kunt een veiligheidsslot en -kabel bevestigen zodat de monitor niet zonder uw toestemming kan worden verwijderd.

- ⑪ USB-UP-aansluiting (⏻)
- ⑫ Koptelefoon-aansluiting (🎧)
- ⑬ DisplayPort-aansluiting (DP)
- ⑭ HDMI-aansluiting (HDMI)
- ⑮ Kabel Houder
- ⑯ Stroomaansluiting (~ : Wisselstroom)

* U kunt de menu-items overslaan en direct een instelling bekijken en wijzigen.

BESTURINGSELEMENTEN EN AANSLUITINGEN : G-MASTER G2470HSU / G-MASTER G2770HSU

<Voorkant>

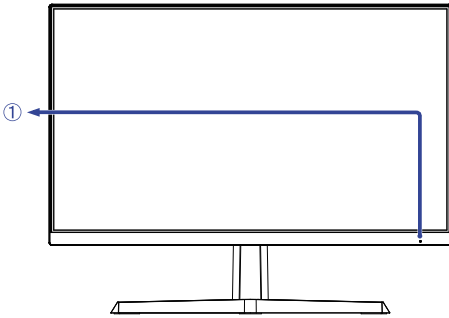

<Achterkant>

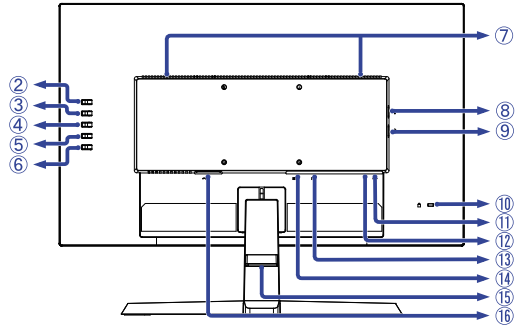

① Power-indicator

OPMERKING

Blauw: Normaal gebruik
Oranje: Standby modus

② Ingangsselectie / Sluiten toets (INPUT) *

③ + / Volume toets (+) *

④ – / i-Style Color toets (–) *

⑤ Menu toets (MENU)

⑥ Aan / uit knop ()

⑦ Luidsprekers

⑧ USB-DOWN-aansluiting (5V, 500mA)

⑨ USB-DOWN-aansluiting (5V, 500mA)

⑩ Bevestiging voor veiligheidsslot

OPMERKING

U kunt een veiligheidsslot en -kabel bevestigen zodat de monitor niet zonder uw toestemming kan worden verwijderd.

⑪ USB-UP-aansluiting ()

⑫ Koptelefoon-aansluiting ()

⑬ DisplayPort-aansluiting (DP)

⑭ HDMI-aansluiting (HDMI)

⑮ Kabel Houder

⑯ Stroomaansluiting (~ : Wisselstroom)

* U kunt de menu-items overslaan en direct een instelling bekijken en wijzigen.

DE MONITOR AANSLUITEN : G-MASTER GB2470HSU / G-MASTER GB2770HSU

- ① Controleer of zowel computer als monitor zijn uitgeschakeld.
- ② Sluit de computer aan op de monitor met de signaalkabel.
- ③ Sluit de computer aan op de monitor met de USB-kabel.
- ④ Sluit de stroomkabel eerst op de monitor aan en vervolgens op de stroombron.
- ⑤ De monitor en computer kunnen nu aangezet worden.

OPMERKING

- Zorg ervoor dat de gebouwinstallatie een installatieautomaat van 120/240V, 20A (maximum) heeft.
- De signaalkabel voor het aansluiten van computer en monitor kan verschillen, afhankelijk van het type computer. Een onjuiste verbinding kan zowel monitor als computer ernstig beschadigen. De bij de monitor geleverde kabel is voor een standaard aansluiting. Als een speciale kabel nodig is neemt u contact op met uw iiyama-dealer of plaatselijk iiyama-kantoor.
- Apparatuur van het type klasse I moet worden aangesloten op een geaard contact.
- Het stopcontact moet zich in de buurt van het apparaat bevinden en gemakkelijk toegankelijk zijn.
- Overmatige geluidsdruk van hoofdtelefoons kan gehoorbeschadiging veroorzaken.

[Voorbeeld van aansluiting]

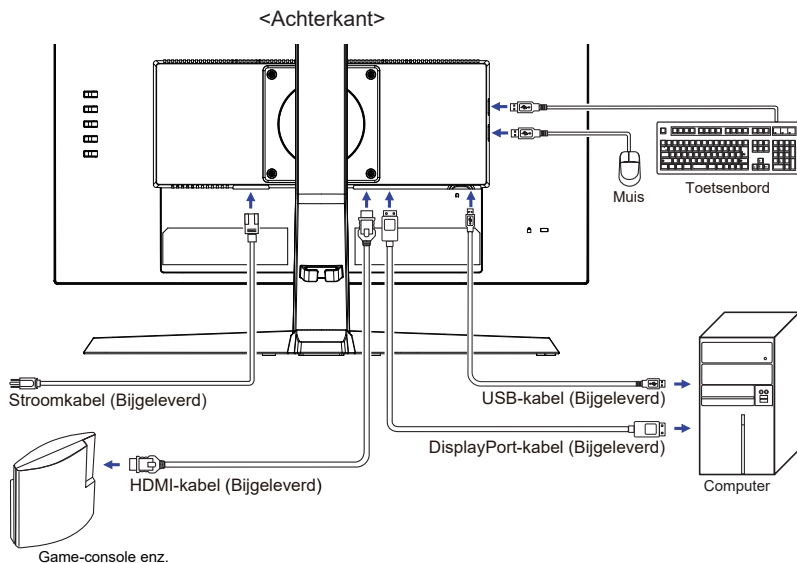

[Verzamel kabels]

Steek de kabels door het Kabel Houder om ze te bundelen.

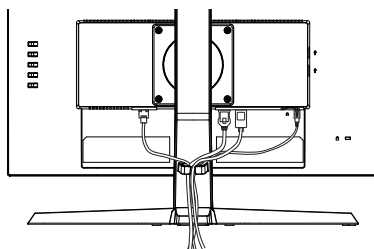

DE MONITOR AANSLUITEN : G-MASTER G2470HSU / G-MASTER G2770HSU

- ① Controleer of zowel computer als monitor zijn uitgeschakeld.
- ② Sluit de computer aan op de monitor met de signaalkabel.
- ③ Sluit de computer aan op de monitor met de USB-kabel.
- ④ Sluit de stroomkabel eerst op de monitor aan en vervolgens op de stroombron.
- ⑤ De monitor en computer kunnen nu aangezet worden.

- OPMERKING**
- Zorg ervoor dat de gebouwinstallatie een installatieautomaat van 120/240V, 20A (maximum) heeft.
 - De signaalkabel voor het aansluiten van computer en monitor kan verschillen, afhankelijk van het type computer. Een onjuiste verbinding kan zowel monitor als computer ernstig beschadigen. De bij de monitor geleverde kabel is voor een standaard aansluiting. Als een speciale kabel nodig is neemt u contact op met uw iiyama-dealer of plaatselijk iiyama-kantoor.
 - Apparatuur van het type klasse I moet worden aangesloten op een geaard contact.
 - Het stopcontact moet zich in de buurt van het apparaat bevinden en gemakkelijk toegankelijk zijn.
 - Overmatige geluidsdruk van hoofdtelefoons kan gehoorbeschadiging veroorzaken.

[Voorbeeld van aansluiting]

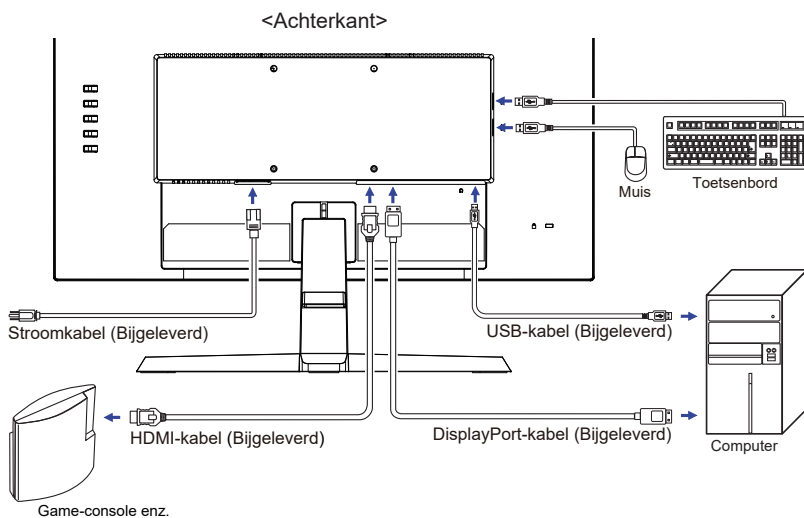

[Verzamel kabels]

Steek de kabels door het Kabel Houder om ze te bundelen.

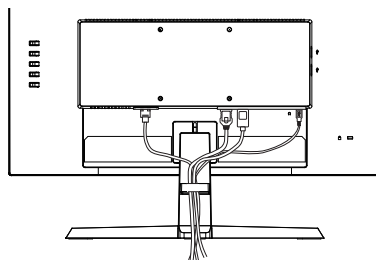

INSTELLING VAN DE COMPUTER

■ Signaaltiming

Verander de waarde in de gewenste signaaltiming zoals aangegeven op pagina 37: ONDERSTEUNENDE TIMING.

INSTELLING VAN DE HOOGTE EN DE KIJKHOEK : G-MASTER GB2470HSU / G-MASTER GB2770HSU

- Voor optimale kijk omstandigheden is het belangrijk om recht tegenover het scherm plaats te nemen en vervolgens de hoogte en hoek van het scherm naar persoonlijke voorkeur af te stellen.
- Houd het paneel zo dat de monitor niet kantelt als u de hoogte of de hoek van de monitor aanpast.
- De monitor kan maximaal 130mm de hoogte, 18° naar boven en 3° naar beneden worden gedraaid.

OPMERKING

- Raak het LCD-scherm niet aan terwijl u de hoogte of de hoek aanpast. Hierdoor kan schade ontstaan of kan het LCD-scherm breken.
- Let erop dat uw vinger of hand niet bekneld raakt als u de hoogte of de hoek aanpast.
- Voorkom onherstelbare schade aan uw LCD-paneel door te voorkomen dat u met uw vingers op het LCD-paneel zelf drukt terwijl u de scherm-hoogte aanpast. Gebruik hiervoor de kunststof randen.

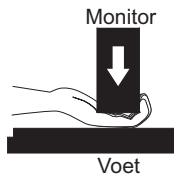
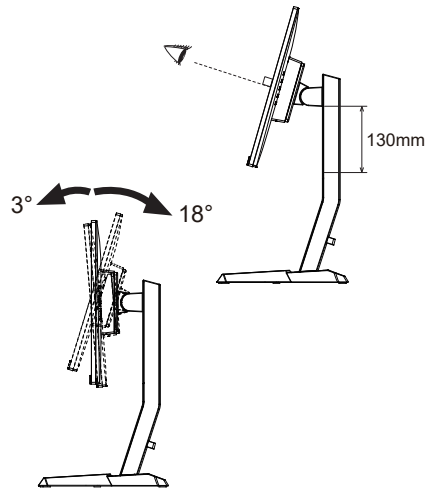

DE KIJKHOEK AANPASSEN : G-MASTER G2470HSU / G-MASTER G2770HSU

- Voor een optimale kijkervaring wordt aanbevolen recht op het beeldscherm te kijken.
- Houd de standaard vast zodat de monitor niet omvalt als u de kijkhoek aanpast.
- U kunt de monitor maximaal 21,5° naar boven en 3,5° naar beneden worden gedraaid.
- Om een gezonde en ontspannen lichaamshouding te hebben tijdens het gebruik van de monitor, wordt aanbevolen de hoek niet groter dan 10° te maken. Pas de hoek van de monitor naar wens aan.

OPMERKING

- Raak het lcd-scherm niet aan als u de hoek verandert. U kunt dan het lcd-scherm beschadigen en het kan zelfs breken.
- Let goed op dat uw vingers niet klem raken als u de hoek verandert.

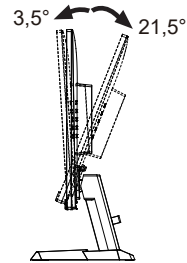
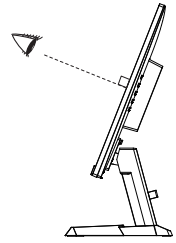

DE MONITOR GEBRUIKEN

De Iiyama LCD-monitor is voor het beste beeld ingesteld op de ONDERSTEUNENDE TIMING die op pagina 37 te zien is. U kunt het beeld zelf aanpassen via de knoppen zoals hieronder is aangegeven.

- 1 Druk op de MENU Toets om de On Screen Display functie in te schakelen.



- 2 Gebruik de + / - Toetsen om het Menu te selecteren dat het item bevat dat u wilt aanpassen of instellen en druk dan op de MENU Toets.
- 3 Gebruik de + / - Toetsen om het pictogram van de gewenste aanpassing / instelling te markeren en druk vervolgens op de MENU Toets.
- 4 Gebruik de + / - Toetsen opnieuw om de juiste aanpassing of instelling te maken en druk dan op de MENU Toets.
- 5 Druk op de INPUT Toets om het menu te verlaten en de zojuist gemaakte aanpassing of instelling wordt automatisch opgeslagen.

Wilt u bijvoorbeeld de verticale positie van OSD aanpassen, selecteer dan het menu-item Menu Setup en druk vervolgens op de MENU Toets. Selecteer vervolgens V. Positie met de + / - Toetsen. Een aanpassingsschaal wordt actief nadat u op de MENU Toets hebt gedrukt. Gebruik vervolgens de + / - Toetsen om de instelling van de verticale positie van OSD te veranderen. De verticale positie van OSD moet dienovereenkomstig veranderen terwijl u dit doet.

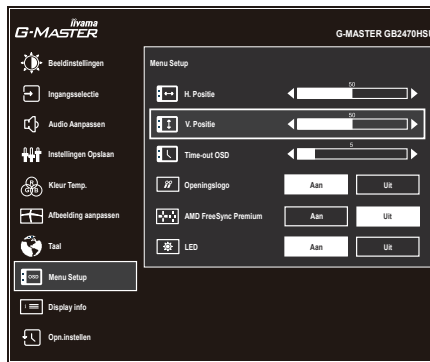

Druk op de MENU Toets en ten slotte op de INPUT Toets om de functie On Screen Display te sluiten. Alle wijzigingen worden in het geheugen opgeslagen.

OPMERKING

- Als tijdens het aanpassen een tijdlang geen knop wordt ingedrukt, verdwijnt de OSD als de tijd die is ingesteld bij Time-out OSD is verstreken. U kunt ook op de INPUT Toets drukken om de OSD snel uit te schakelen.
- Alle veranderingen worden automatisch in het geheugen opgeslagen als de OSD verdwijnt. Schakel niet de stroom uit als u het menu gebruikt.
- Hebben alle items slechts één instelling die van toepassing is op alle signaaltimings.

INHOUD VAN HET AANPASSINGSMENU



Beeldinstellingen *1 Picture Adjust

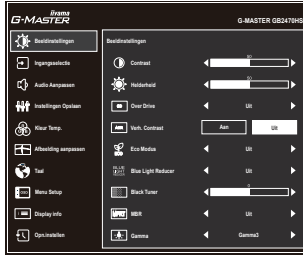

Aanpassingsitem	Probleem / Optie	In te drukken toetsen
Contrast Contrast	Te vaag Te intens	<input type="text" value="+"/> <input type="text" value="-"/>
Helderheid *2 Brightness	Te donker Te licht	<input type="text" value="+"/> <input type="text" value="-"/>
Over Drive Overdrive	Uit / -2 / -1 / 0 / +1 / +2 Het zal de grijze tijd van de niveaureactie van het LCD paneel verbeteren. Een hoger niveau resulteert in sneller de reactietijd.	<input type="text" value="+"/> <input type="text" value="-"/>
Verh. Contrast *3 Adv. Contrast	Aan	Verhoogde contrast ratio
	Uit	Standaard contrast ratio
Eco Modus Eco	Uit	Normaal
	Mode 1	Helderheid van back-light wordt verminderd.
	Mode 2	Helderheid van back-light wordt meer verminderd dan Mode 1.
Blue Light Reducer Blue Light Reducer	Uit	Normaal
	Mode 1	Blue Light is gereduceerd.
	Mode 2	Blue Light is meer gereduceerd dan Mode 1.
Black Tuner Black Tuner	Van -5 tot +5 U kunt de donkere tinten aanpassen.	<input type="text" value="+"/> <input type="text" value="-"/>
	MBR *3,4 MBR	Uit / -3 / -2 / -1 / 0 / +1 / +2 / +3 Het verbetert de reactietijd van bewegende beelden op het LCD-scherm.
Gamma Gamma	Gamma1	
	Gamma2	
	Gamma3	

- *1 De beschikbaarheid van elk item hangt af van welk item is geactiveerd. Zie de Functie Correlatie Matrix hieronder voor meer informatie.
- *2 Pas de Helderheid als u het beeldscherm in een donkere kamer gebruikt en het scherm te licht is.
- *3 Uitgeschakeld wanneer AMD FreeSync Premium actief is.
- *4 MBR is alleen beschikbaar als de vernieuwingsfrequentie 75Hz of meer is.

■ Functie Correlatie Matrix

Actief item	Beeldinstellingen				Afbeelding aanpassen
	Verh.Contrast	Eco Modus	Blue Light Reducer	MBR	i-Style Color Standaard Sport Spel FPS Spel Strategisch Spel Tekst
Geselecteerd item					
Contrast	–	✓	✓	✓	–
Helderheid	–	–	✓	–	–
Over Drive	✓	✓	✓	–	–
Verh. Contrast		–	–	–	–
Eco Modus	–		–	–	–
Blue Light Reducer	–	–		–	–
Black Tuner	✓	✓	✓	–	–
MBR	–	–	–		–
Gamma	✓	✓	✓	✓	✓

- ✓ : Beschikbaar
- : Niet beschikbaar



Ingangsselectie Input Select

Direct

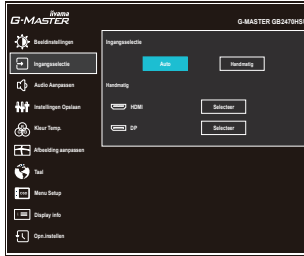

Aanpassingsitem	Optie		
Ingangsselectie Input Source	Auto	Zoekt automatisch een beschikbare signaalbron.	
	Handmatig	HDMI	Selecteer de digitale (HDMI) ingang.
		DP	Selecteer de digitale (DisplayPort) ingang.

OPMERKING De bron van de input wordt bevestigd, niet automatisch wanneer HDMI en DisplayPort geselecteerd die worden geselecteerd.

Direct

U kunt de menu-items overslaan en een optieschema rechtstreeks direct weergeven via de volgende toetsen.

- Ingangsselectie : Druk op de INPUT Toets als het menu niet is weergegeven.





Audio Aanpassen Audio Adjust

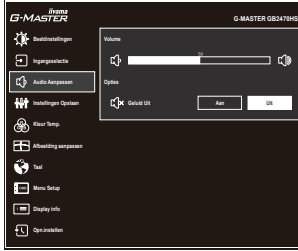

Aanpassingsitem	Probleem / Optie	In te drukken toetsen
Volume Volume	Te zacht Te hard	<input type="button" value="+"/> <input type="button" value="-"/>
Geluid Uit Mute	Aan	Schakelt het geluid tijdelijk uit.
	Uit	Herstelt het geluidsniveau naar het vorige niveau.
<p>OPMERKING Dempen Aan en Uit worden als volgt geschakeld met de + / – Toetsen.</p> <p style="text-align: center;">➔ Aan ➔ Uit ➔</p>		

Direct

U kunt de menu-items overslaan en een aanpassingschaal direct weergeven via de volgende toetsen.

- Volume : Druk op de + Toets als het menu niet is weergegeven.



Instellingen Opslaan Store User Setting

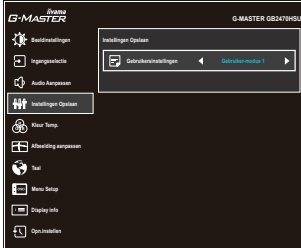

Aanpassingsitem	Optie	
Gebruikersinstellingen User Modes	Gebruiker-modus 1	Sla de instellingen van scherm aanpassing op.
	Gebruiker-modus 2	Sla de instellingen van scherm aanpassing op.
	Gebruiker-modus 3	Sla de instellingen van scherm aanpassing op.
<p>OPMERKING U kunt uw gebruikers monitorinstellingen opslaan.</p> <p>De instellingen die kunnen worden onthouden zijn: Contrast, Helderheid, Over Drive, Verh. Contrast, Eco Modus, Black Tuner, MBR, Gamma, Volume, Geluid Uit, Kleur Temp., Scherp en zacht, Aanpassen Video Modus</p>		



Kleur Temp. * Color Settings



Aanpassingsitem	Probleem / Optie		In te drukken toetsen	
Kleurtemperatuur Color Temperature	Koel	Koele kleur		
	Normaal	Standaard kleur		
	Warm	Warme kleur		
6-as 6-Axis	Tint	Rood	Te weinig Te veel	
		Geel		
		Groen		
		Cyaan		
		Blauw		
		Magenta		
	Verzadiging	Rood	Te weinig Te veel	
		Geel		
		Groen		
		Cyaan		
Blauw				
Gebruikers instellingen User Preset	User-R	Te weinig		
	User-G	Te veel		
	User-B			

* Uitgeschakeld wanneer Blue Light Reducer actief is.

Afbeelding aanpassen Image Adjust

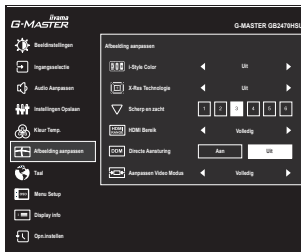

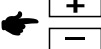
Aanpassingsitem	Optie	In te drukken toetsen
i-Style Color i-Style Color Direct	Uit	Valt terug naar de vooraf ingestelde kleurinstelling, niet naar de i-style instelling.
	Standaard	Voor het algemene venstersmilieu en monitor standaard plaatsen
	Sport Spel	Voor het milieu van Sport spel
	FPS Spel	Voor het milieu van FPS spel
	Strategisch Spel	Voor het milieu van Strategisch spel
	Tekst	Voor tekst het uitgeven en het bekijken in een tekstverwerkingsmilieu
	Gebruiker-modus 1	Past de gebruikers monitorinstellingen toe.
	Gebruiker-modus 2	Past de gebruikers monitorinstellingen toe.
	Gebruiker-modus 3	Past de gebruikers monitorinstellingen toe.
X-Res Technologie X-Res Technology	Uit	Normal
	Zacht	Verbeterd de afbeelding qua vloeiende randen en inhoud-scherpte na vergroting.
	Gemiddeld	Versterkt verbetering t.o.v. "Zacht"-modus.
	Scherp	Versterkt verbetering t.o.v. "Gemiddeld"-modus.
Scherp en zacht Sharp and Soft	1 2 3 4 5 6	U kunt de beeldkwaliteit veranderen van 1 tot 6 (scherp tot zacht). Druk op de + Toets om de beeldkwaliteit olopend te veranderen. Druk op de – Toets om de beeldkwaliteit aflopend te veranderen. 
HDMI Bereik *1 HDMI Range	Volledig	Voor volledige kleurbereik signaal
	Limited	Voor beperkte kleurbereik signaal
Directe Aansturing *2 Direct Drive Mode	Aan	Verminder de input-lag.
	Uit	Normaal
OPMERKING Het veranderen van de resolutie, refresh rate of het AAN/UIT zetten van de monitor, kan de Directe Aansturing functie deactiveren.		

*1 Alleen beschikbaar voor HDMI-ingang.

*2 Uitgeschakeld wanneer Verh. Contrast of MBR actief is.

Direct

U kunt de menu-items overslaan en een optieschema rechtstreeks direct weergeven via de volgende toetsen.

- i-Style Color : Druk op de – Toets als het menu niet is weergegeven.



Afbeelding aanpassen Image Adjust

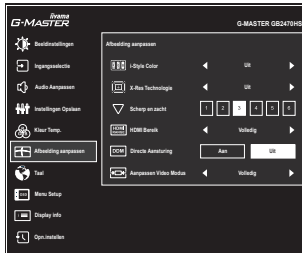

Aanpassingsitem	Optie	
Aanpassen Video Modus ^{*3} Video Mode Adjust	Volledig	Extension de l'affichage
	Aspect ^{*4}	Expansie van beeld met behoud van aspect ratio
	Pixel bij Pixel ^{*5}	Toont de afbeelding 1:1 formaat.
	17inch	Toon de afbeelding als 17" scherm (5:4).
	19inch ^{*6}	Toon de afbeelding als 19" scherm (5:4).
	19.5inch	Toon de afbeelding als 19,5" scherm (16:9).
	21.5inch	Toon de afbeelding als 21,5" scherm (16:9).
	23inch	Toon de afbeelding als 23" scherm (16:9).
	23.6inch ^{*6}	Toon de afbeelding als 23,6" scherm (16:9).
23.8inch ^{*6}	Toon de afbeelding als 23,8" scherm (16:9).	
24inch ^{*6}	Toon de afbeelding als 24" scherm (16:9).	

^{*3} Zie de onderstaande tabel voor de functionele interactie van Aanpassen Video Modus, Over Drive en Directe Aansturing.

^{*4} Alleen beschikbaar met resoluties 16:10, 5: 4 en 4: 3.

^{*5} Alleen beschikbaar bij resoluties van 1920 × 1080 of minder.

^{*6} Bijgeleverd voor G-MASTER GB2770HSU / G-MASTER G2770HSU.

Verticale frequentie	Aanpassen Video Modus	Over Drive	Directe Aansturing
75Hz of minder	Volledig / Aspect	Verstelbaar	Aan
		Uit (grijs weergegeven)	Uit
	Pixel bij Pixel / Afbeeldingsgrootte	Verstelbaar	Aan
		Uit (grijs weergegeven)	Uit
120Hz of meer	Volledig / Aspect	Verstelbaar	Aan (grijs weergegeven)
	Pixel bij Pixel / Afbeeldingsgrootte	Uit (grijs weergegeven)	Uit (grijs weergegeven)

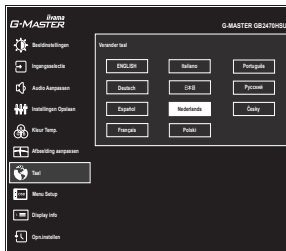

Aanpassingsitem	Optie			
Taal Language	English	Engels	Nederlands	Nederlands
	Deutsch	Duits	Polski	Pools
	Español	Spaans	Português	Portugees
	Français	Frans	Русский	Russisch
	Italiano	Italiaans	Česky	Tsjechisch
	日本語	Japans		

NEDERLANDS

OSD Menu Setup Setup Menu

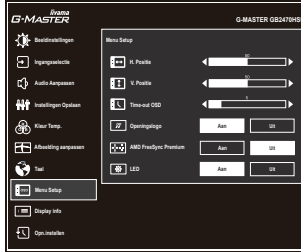

Aanpassingsitem	Probleem / Optie	In te drukken toetsen
H. Positie OSD Horizontal Position	OSD staat te veel links OSD staat te veel rechts	+ -
V. Positie OSD Vertical Position	OSD staat te laag OSD staat te hoog	+ -
Time-out OSD OSD Time	U kunt de tijdsduur van het OSD scherm instellen tussen 5 en 30 seconden.	+ -
Openingslogo Opening Logo	Aan	Het G-MASTER-logo wordt getoond als de monitor wordt aangezet.
	Uit	Het G-MASTER-logo wordt niet getoond als de monitor wordt aangezet.
AMD FreeSync Premium * AMD FreeSync Premium	Aan	Stel functie Freesync.
	Uit	Freesync is uitgeschakeld.
LED LED	Aan	Power-indicator is AAN.
	Uit	Power-indicator is UIT.

OPMERKING Schakel de Power-indicator uit als u last heeft van het licht.

* De beschikbaarheid hangt af van welk item is geactiveerd. Zie de Functie Correlatie Matrix hieronder voor meer informatie.

■ Functie Correlatie Matrix

Actief item	Beeldinstellingen				Afbeelding aanpassen		
	Verh. Contrast	Eco Modus	Blue Light Reducer	MBR	i-Style Color	Directe Aansturing	Aanpassen Video Modus
Geselecteerd item							
	Sport Spel						
AMD FreeSync Premium	-	✓	✓	-	-	-	-

✓ : Beschikbaar

- : Niet beschikbaar



Display info Display Information

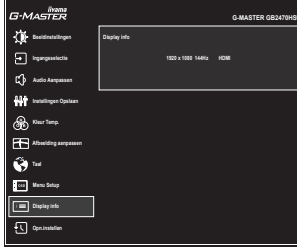

Geeft informatie weer over het huidige invoersignaal van de grafische kaart van de computer.

OPMERKING Zie de handleiding van de grafische kaart voor meer informatie over het veranderen van resolutie en vernieuwingsfrequentie.



Opn.instellen Reset

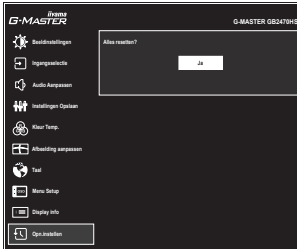

Aanpassingsitem

Optie

Ja
Yes

Standaardwaarden worden hersteld.

● Vergrendelings modus

<OSD-menu>

Hou de MENU Toets ingedrukt terwijl u de monitor geheel uitschakeld. Deze handeling zal de OSD-vergrendeling in/uitschakelen.

<Aan/uit knop / OSD-menu>

Hou de MENU Toets ingedrukt gedurende 10 seconden indien het OSD-menu niet (meer) zichtbaar is. Deze handeling zal de POWER/OSD-vergrendeling in/uitschakelen.

STANDBY FUNCTIE

Dit product beschikt over de standby functie. Indien geactiveerd, vermindert het automatisch onnodige stroomconsumptie van de monitor als de computer niet gebruikt wordt.

De wijze waarop standby van de monitor functioneert wordt hieronder beschreven. De standby functie, waaronder tijdstellingen, wordt ingesteld door het besturingssysteem. Kijk in de handleiding van het besturingssysteem over de instellingen hiervan.

■ Standby modus

Als het videosignaal van de computer zijn uitgeschakeld, schakelt de monitor de Standby modus in waardoor het stroomverbruik wordt beperkt tot minder dan $0,5W^*$. Het scherm springt op zwart, en de power-indicator wordt oranje. Als het toetsenbord of muis worden gebruikt verschijnt het beeld na enkele seconden weer uit de Standby modus.

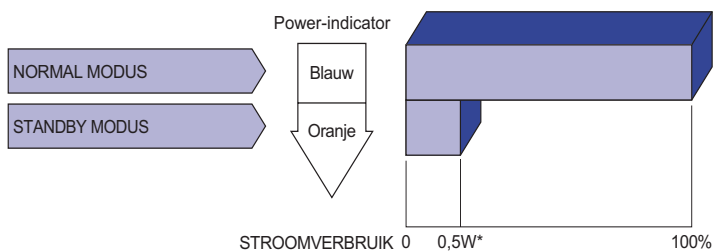

* Wanneer de USB-apparaten niet zijn aangesloten.

PROBLEMEN OPLOSSEN

Als de monitor niet juist functioneert, moet u de onderstaande punten in de genoemde volgorde doornemen om te zien of een mogelijke oplossing wordt genoemd.

1. Verricht de afstellingen die staan beschreven in GEBRUIK VAN DE MONITOR, afhankelijk van het probleem dat u ondervindt. Als de monitor geen beeld geeft, zie punt 2.
2. Raadpleeg de volgende overzichten als u geen passend afstellingsonderdeel vindt in GEBRUIK VAN DE MONITOR of als het probleem aanhoudt.
3. Als u een probleem ondervindt dat niet in de overzichten wordt beschreven of als u het probleem niet aan de hand van de overzichten kunt oplossen, moet u de monitor niet langer gebruiken en moet u contact opnemen met uw dealer of met iiyama voor verdere assistentie.

Probleem	Controlepunt
① Geen beeld. (Power-indicator licht niet op.) (Power-indicator is blauw.) (Power-indicator is oranje.)	<input type="checkbox"/> Is het Stroomkabel goed aangesloten? <input type="checkbox"/> Staat de Aan/uit knop op ON? <input type="checkbox"/> Staat er spanning op het stopcontact ? Controleer dit met een ander apparaat. <input type="checkbox"/> Als de blanco schermbeveiliging actief is, moet u het toetsenbord of de muis aanraken. <input type="checkbox"/> Verhoog het Contrast en/of de Helderheid. <input type="checkbox"/> Is de computer ingeschakeld? <input type="checkbox"/> Is de signaalkabel goed aangesloten? <input type="checkbox"/> Valt de signaaltiming van de computer binnen de specificatie van de monitor? <input type="checkbox"/> Als de monitor in de Standby modus staat, moet u het toetsenbord of de muis aanraken. <input type="checkbox"/> Is de computer ingeschakeld? <input type="checkbox"/> Is de signaalkabel goed aangesloten? <input type="checkbox"/> Valt de signaaltiming van de computer binnen de specificatie van de monitor?
② Het scherm is niet gesynchroniseerd.	<input type="checkbox"/> Is de signaalkabel goed aangesloten? <input type="checkbox"/> Valt de signaaltiming van de computer binnen de specificatie van de monitor?
③ De schermpositie bevindt zich niet in het midden.	<input type="checkbox"/> Valt de signaaltiming van de computer binnen de specificatie van de monitor?
④ Het scherm is te helder of te donker.	<input type="checkbox"/> Valt het video-uitgangsniveau van de computer binnen de specificatie van de monitor?
⑤ Het scherm trilt.	<input type="checkbox"/> Valt het voltage binnen de specificatie van de monitor? <input type="checkbox"/> Valt de signaaltiming van de computer binnen de specificatie van de monitor?
⑥ Geen geluid.	<input type="checkbox"/> De audio-apparatuur (computer enz.) staat AAN. <input type="checkbox"/> Zet het geluid harder. <input type="checkbox"/> De Mute-functie is UIT. <input type="checkbox"/> Het audio-uitvoerniveau van de audioapparatuur komt overeen met despecificaties van de monitor.
⑦ Het geluid staat tehard of te zacht.	<input type="checkbox"/> Het audio-uitvoerniveau van de audioapparatuur komt overeen met despecificaties van de monitor.

RECYCLE-INFORMATIE

Voor betere milieubescherming te schikken gelieve uw monitor niet.

Gelieve te bezoeken onze website: www.iiyama.com voor monitor recycling.

BIJLAGE

Design en specificaties kunnen vooraf en zonder opgave van reden gewijzigd worden.

SPECIFICATIES : G-MASTER GB2470HSU

Afmeting	Categorie	24"
Lcd-scherm	Panel-technologie	Fast IPS
	Afmeting	Diagonaal: 23,8" (60,5cm)
	Pixelafstand	0,275mm H × 0,275mm V
	Helderheid	250cd/m ² (Typisch), 175cd/m ² (Standaard / Energiebesparend)
	Contrastverhouding	1100 : 1 (Typisch), Verhoogde Contrast verrichting voorhanden
	Inkijkhoek	Rechts / Links: 89 graden elk, Omhoog / Omlaag: 89 graden elk (Typisch)
	MPRT	0,8ms
Aantal kleuren		Ongeveer 16,7M
Synchronisatiefrequentie		HDMI: Horizontaal: 15,0-170,0kHz, Verticaal: 48-144Hz DisplayPort: Horizontaal: 15,0-195,0kHz, Verticaal: 48-165Hz
Optimaal resolutie		1920 × 1080, 2,1 MegaPixels
Max. ondersteunende resolutie		HDMI: 1920 × 1080, 144Hz DisplayPort: 1920 × 1080, 165Hz
Ingangsaansluiting		HDMI × 1, DisplayPort × 1
Ingang videosaal		HDMI, DisplayPort
USB-versie		USB2,0 (DC5V, 500mA)
Aantal USB-poorten		1 Upstream : B-serie
Type connector		2 Downstream : A-serie
Koptelefoon-aansluiting		ø 3,5mm mini jack (Stereo)
Luidsprekers		2W × 2 (Stereo speakers)
Maximum schermformaat		527,0mm B × 296,5mm H / 20,7" B × 11,7" H
Stroombron		100-240VAC, 50/60Hz, 1,5A
Energieverbruik*		20W Typisch Standby modus: 0,5W maximum, Uit modus: 0,3W maximum
Afmetingen / gewicht		539,5 × 395,0 - 525,0 × 256,0mm / 21,2 × 15,6 - 20,7 × 10,1" (B×H×D) 4,4kg / 9,7lbs
Hoek		Kantelen : Omhoog: 18 graden, Omlaag: 3 graden Roteren : Met de klok mee / Tegen de klok in: 90 graden elk
Omgevingsvariabelen		Gebruik: Temperatuur 5 tot 35°C / 41 tot 95°F Vochtigheidsgraad 10 tot 80% (Geen condensatie) Storage: Temperatuur -20 tot 60°C / -4 tot 140°F Vochtigheidsgraad 5 tot 85% (Geen condensatie)
Goedkeuringen		CE, UKCA, TÜV-Bauart, EAC, VCCI, PSE

OPMERKING * Wanneer de USB-apparaten niet zijn aangesloten.

SPECIFICATIES : G-MASTER G2470HSU

Afmeting Categorie	24"	
Lcd-scherm	Panel-technologie	Fast IPS
	Afmeting	Diagonaal: 23,8" (60,5cm)
	Pixelafstand	0,275mm H × 0,275mm V
	Helderheid	250cd/m ² (Typisch), 175cd/m ² (Standaard / Energiebesparend)
	Contrastverhouding	1100 : 1 (Typisch), Verhoogde Contrast verrijking voorhanden
	Inkijkhoek	Rechts / Links: 89 graden elk, Omhoog / Omlaag: 89 graden elk (Typisch)
	MPRT	0,8ms
Aantal kleuren	Ongeveer 16,7M	
Synchronisatiefrequentie	HDMI: Horizontaal: 15,0-170,0kHz, Verticaal: 48-144Hz DisplayPort: Horizontaal: 15,0-195,0kHz, Verticaal: 48-165Hz	
Optimaal resolutie	1920 × 1080, 2,1 MegaPixels	
Max. ondersteunende resolutie	HDMI: 1920 × 1080, 144Hz DisplayPort: 1920 × 1080, 165Hz	
Ingangsaansluiting	HDMI × 1, DisplayPort × 1	
Ingang videosignaal	HDMI, DisplayPort	
USB-versie	USB2,0 (DC5V, 500mA)	
Aantal USB-poorten	1 Upstream : B-serie	
Type connector	2 Downstream : A-serie	
Koptelefoon-aansluiting	ø 3,5mm mini jack (Stereo)	
Luidsprekers	2W × 2 (Stereo speakers)	
Maximum schermformaat	527,0mm B × 296,5mm H / 20,7" B × 11,7" H	
Stroombron	100-240VAC, 50/60Hz, 1,5A	
Energieverbruik*	20W Typisch Standby modus: 0,5W maximum, Uit modus: 0,3W maximum	
Afmetingen / gewicht	539,5 × 415,0 × 187,5mm / 21,2 × 16,3 × 7,4" (B×H×D) 3,2kg / 7,1lbs	
Kantelhoek	Omhoog: 21,5 graden, Omlaag: 3,5 graden	
Omgevingsvariabelen	Gebruik: Temperatuur 5 tot 35°C / 41 tot 95°F Vochtigheidsgraad 10 tot 80% (Geen condensatie) Storage: Temperatuur -20 tot 60°C / -4 tot 140°F Vochtigheidsgraad 5 tot 85% (Geen condensatie)	
Goedkeuringen	CE, UKCA, TÜV-Bauart, EAC, VCCI, PSE	

OPMERKING * Wanneer de USB-apparaten niet zijn aangesloten.

SPECIFICATIES : G-MASTER GB2770HSU

Afmeting	Categorie	27"
Lcd-scherm	Panel-technologie	Fast IPS
	Afmeting	Diagonaal: 27,0" (68,6cm)
	Pixelafstand	0,311mm H × 0,311mm V
	Helderheid	250cd/m ² (Typisch), 175cd/m ² (Standaard / Energiebesparend)
	Contrastverhouding	1100 : 1 (Typisch), Verhoogde Contrast verrichting voorhanden
	Inkijkhoek	Rechts / Links: 89 graden elk, Omhoog / Omlaag: 89 graden elk (Typisch)
	MPRT	0,8ms
Aantal kleuren		Ongeveer 16,7M
Synchronisatiefrequentie		HDMI: Horizontaal: 15,0-170,0kHz, Verticaal: 48-144Hz DisplayPort: Horizontaal: 15,0-195,0kHz, Verticaal: 48-165Hz
Optimaal resolutie		1920 × 1080, 2,1 MegaPixels
Max. ondersteunende resolutie		HDMI: 1920 × 1080, 144Hz DisplayPort: 1920 × 1080, 165Hz
Ingangsaansluiting		HDMI × 1, DisplayPort × 1
Ingang videosignaal		HDMI, DisplayPort
USB-versie		USB2,0 (DC5V, 500mA)
Aantal USB-poorten		1 Upstream : B-serie
Type connector		2 Downstream : A-serie
Koptelefoon-aansluiting		ø 3,5mm mini jack (Stereo)
Luidsprekers		2W × 2 (Stereo speakers)
Maximum schermformaat		598,0mm B × 336,5mm H / 23,5" B × 13,2" H
Stroombron		100-240VAC, 50/60Hz, 1,5A
Energieverbruik*		22W Typisch Standby modus: 0,5W maximum, Uit modus: 0,3W maximum
Afmetingen / gewicht		612,5 × 416,0 - 546,0 × 256,0mm / 24,1 × 16,4 - 21,5 × 10,1" (B×H×D) 5,2kg / 11,5lbs
Hoek		Kantelen : Omhoog: 18 graden, Omlaag: 3 graden Roteren : Met de klok mee / Tegen de klok in: 90 graden elk
Omgevingsvariabelen	Gebruik: Temperatuur	5 tot 35°C / 41 tot 95°F
	Vochtigheidsgraad	10 tot 80% (Geen condensatie)
	Storage: Temperatuur	-20 tot 60°C / -4 tot 140°F
	Vochtigheidsgraad	5 tot 85% (Geen condensatie)
Goedkeuringen		CE, UKCA, TÜV-Bauart, EAC, VCCI, PSE

OPMERKING * Wanneer de USB-apparaten niet zijn aangesloten.

SPECIFICATIES : G-MASTER G2770HSU

Afmeting Categorie	27"	
Lcd-scherm	Panel-technologie	Fast IPS
	Afmeting	Diagonaal: 27,0" (68,6cm)
	Pixelafstand	0,311mm H × 0,311mm V
	Helderheid	250cd/m ² (Typisch), 175cd/m ² (Standaard / Energiebesparend)
	Contrastverhouding	1100 : 1 (Typisch), Verhoogde Contrast verlichting voorhanden
	Inkijkhoek	Rechts / Links: 89 graden elk, Omhoog / Omlaag: 89 graden elk (Typisch)
	MPRT	0,8ms
Aantal kleuren	Ongeveer 16,7M	
Synchronisatiefrequentie	HDMI: Horizontaal: 15,0-170,0kHz, Verticaal: 48-144Hz DisplayPort: Horizontaal: 15,0-195,0kHz, Verticaal: 48-165Hz	
Optimaal resolutie	1920 × 1080, 2,1 MegaPixels	
Max. ondersteunende resolutie	HDMI: 1920 × 1080, 144Hz DisplayPort: 1920 × 1080, 165Hz	
Ingangsaansluiting	HDMI × 1, DisplayPort × 1	
Ingang videosignaal	HDMI, DisplayPort	
USB-versie	USB2,0 (DC5V, 500mA)	
Aantal USB-poorten	1 Upstream : B-serie	
Type connector	2 Downstream : A-serie	
Koptelefoon-aansluiting	ø 3,5mm mini jack (Stereo)	
Luidsprekers	2W × 2 (Stereo speakers)	
Maximum schermformaat	598,0mm B × 336,5mm H / 23,5" B × 13,2" H	
Stroombron	100-240VAC, 50/60Hz, 1,5A	
Energieverbruik*	22W Typisch Standby modus: 0,5W maximum, Uit modus: 0,3W maximum	
Afmetingen / gewicht	612,5 × 435,5 × 187,5mm / 24,1 × 17,1 × 7,4" (B×H×D) 4,0kg / 8,8lbs	
Kantelhoek	Omhoog: 21,5 graden, Omlaag: 3,5 graden	
Omgevingsvariabelen	Gebruik: Temperatuur 5 tot 35°C / 41 tot 95°F Vochtigheidsgraad 10 tot 80% (Geen condensatie) Storage: Temperatuur -20 tot 60°C / -4 tot 140°F Vochtigheidsgraad 5 tot 85% (Geen condensatie)	
Goedkeuringen	CE, UKCA, TÜV-Bauart, EAC, VCCI, PSE	

OPMERKING * Als er geen USB-randapparatuur en audio-video-apparaten zijn aangesloten.

AFMETINGEN : G-MASTER GB2470HSU

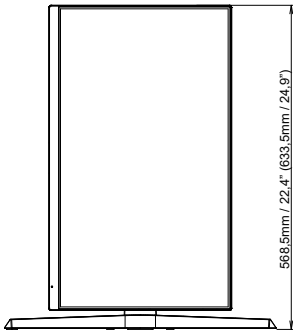
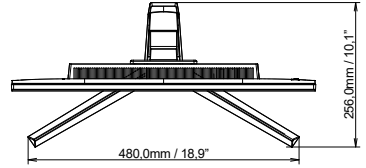
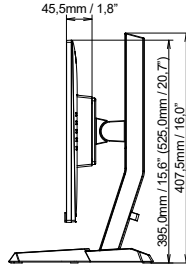
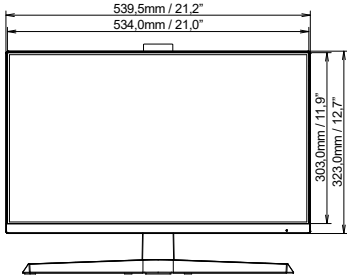

() : Maximum instellingsbereik

NEDERLANDS

AFMETINGEN : G-MASTER G2470HSU

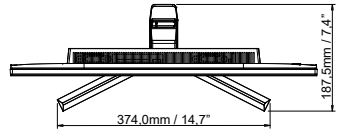
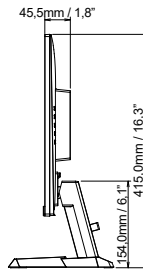
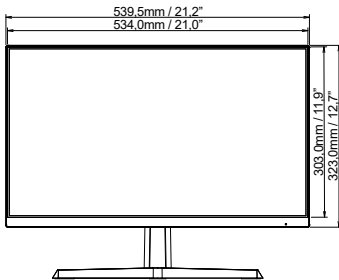

AFMETINGEN : G-MASTER GB2770HSU

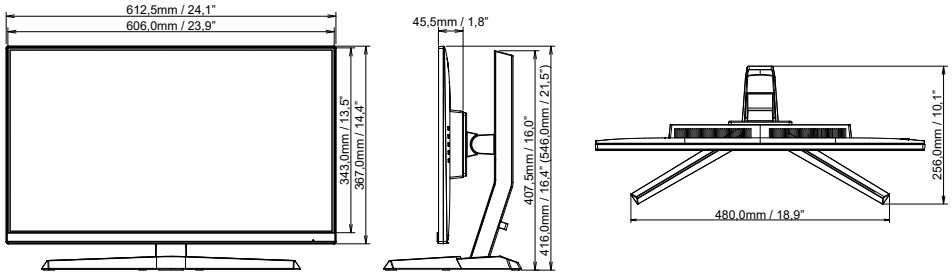

() : Maximum instellingsbereik

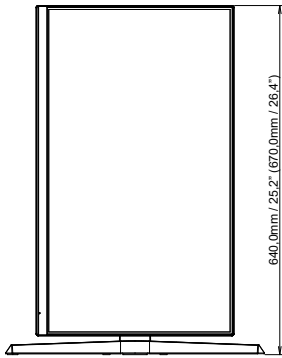

NEDERLANDS

AFMETINGEN : G-MASTER G2770HSU

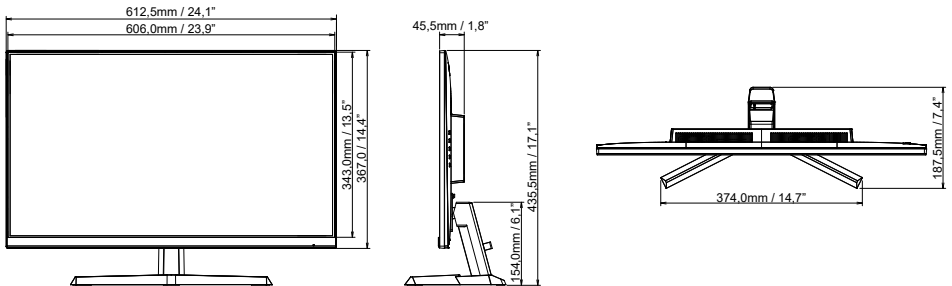

ONDERSTEUNENDE TIMING

Videomodus	Horizontale frequentie	Verticale frequentie	Puntklok
800 × 600	37,879kHz	60,317Hz	40,000MHz
	46,875kHz	75,000Hz	49,500MHz
1024 × 768	48,363kHz	60,004Hz	65,000MHz
	60,023kHz	75,029Hz	78,750MHz
1280 × 1024	63,981kHz	60,020Hz	108,000MHz
	79,976kHz	75,025Hz	135,000MHz
1680 × 1050	65,290kHz	60,000Hz	146,250MHz
1920 × 1080	67,500kHz	60,000Hz	148,500MHz
	137,143kHz	119,880Hz	247,286MHz
	166,442kHz	144,000Hz	332,880MHz
	192,692kHz	165,000Hz	385,380MHz

*

OPMERKING * Alleen voor DisplayPort-ingang.