

# **GEBRUIKERSHANDLEIDING**

# ***Pro Lite***

## **LCD Monitor**

***Pro Lite LH3241S***  
***Pro Lite LE4341S***  
***Pro Lite LH4341UHS***  
***Pro Lite LH5041UHS***  
***Pro Lite LH5541UHS***

NEDERLANDS

Dank u dat u voor deze iiyama LCD monitor heeft gekozen.

Wij raden u aan een paar minuten de tijd te nemen om deze korte maar complete handleiding zorgvuldig door te lezen, voordat u de monitor instaleert en inschakelt. Bewaar deze handleiding goed om later als referentie te gebruiken.

## CONFORMITEITSVERKLARING CE-MARKERING

Deze LCD display voldoet aan de eisen van EG/EU-richtlijn 2014/30/EU "EMC-richtlijn", 2014/35/EU "Richtlijn ten aanzien van laagspanning", 2009/125/EG "ErP-richtlijn" en 2011/65/EU "RoHS-richtlijn".

Het niveau van de elektromagnetische gevoeligheid is zo gekozen dat bij aansluiting op het openbare laagspanningsnet zowel binnen als buiten een goede werking wordt verkregen in woongebieden, op bedrijfsterreinen, gebieden met lichte industrie en bij kleinschalige ondernemingen.

IYYAMA CORPORATION: Wijkemeerstraat 8, 2131 HA Hoofddorp, The Netherlands

Modelnr. : PL3241, PL4341, PL4341U, PL5041U, PL5541U



Wij bevelen recycling van gebruikte producten aan. Neemt u hiervoor contact op met uw dealer of het iiyama service center. Informatie over recycling kunt u verkrijgen via het internet op het volgende adres: <https://iiyama.com>  
U kunt vanuit hier toegang verkrijgen tot de web pagina's van verschillende landen.

- Wij behouden ons het recht voor om specificaties zonder voorafgaand bericht te wijzigen.
- Alle handelsmerken die in deze gebruikershandleiding worden gebruikt zijn het eigendom van de respectieve eigenaars daarvan.
- Eprel registratienummer
  - LH3241S-B2: 1881901
  - LE4341S-B2: 1861674
  - LH4341UHS-B2: 1861677
  - LH5041UHS-B2AG: 1885418
  - LH5541UHS-B2: 1868737

# INHOUDSOPGAVE

VEILIGHEIDSVOORSCHRIFTEN.....	1
VOORZORGSMAATREGELEN .....	1
SPECIALE OPMERKINGEN OVER LCD MONITOREN.....	3
KLANTENSERVICE .....	5
REINIGING.....	5
VOORDAT U DE MONITOR GEBRUIKT .....	6
EIGENSCHAPPEN .....	6
DE INHOUD VAN HET PAKKET CONTROLEREN.....	6
HET UITPAKKEN .....	6
BEDIENINGSELEMENTEN EN AANSLUITINGEN .....	7
INSTALLATIE .....	9
FUNCTIES VAN AFSTANDSBEDIENING.....	12
DE AFSTANDBEDIENING GEREED MAKEN .....	13
ID AFSTANDSBEDIENING .....	14
BASISBEDIENING .....	15
DE MONITOR AANSLUITEN .....	17
INSTELLING VAN DE COMPUTER.....	18
DE MONITOR GEBRUIKEN .....	19
INHOUD VAN HET AANPASSINGSMENU .....	20
SCHERMAANPASSINGEN .....	32
STANDBY FUNCTIE .....	35
PROBLEMEN OPLOSSEN .....	36
RECYCLE-INFORMATIE .....	37
BIJLAGE.....	38
SPECIFICATIES : ProLite LH3241S-B2.....	38
SPECIFICATIES : ProLite LE4341S-B2.....	39
SPECIFICATIES : ProLite LH4341UHS-B2 .....	40
SPECIFICATIES : ProLite LH5041UHS-B2AG .....	41
SPECIFICATIES : ProLite LH5541UHS-B2 .....	42
AFMETINGEN : ProLite LH3241S .....	43
AFMETINGEN : ProLite LE4341S.....	43
AFMETINGEN : ProLite LH4341UHS .....	44
AFMETINGEN : ProLite LH5041UHS .....	44
AFMETINGEN : ProLite LH5541UHS .....	45
ONDERSTEUNENDE TIMING.....	45

# VEILIGHEIDSVOORSCHRIFTEN

## VOORZORGSMAATREGELEN

### WAARSCHUWING

#### GEBRUIK DE MONITOR NIET ALS U PROBLEMEN VERMOEDT

Als u abnormale verschijnselen opmerkt, zoals rook, vreemde geluiden of dampen, moet u onmiddellijk de stekker van de monitor uit het stopcontact halen en contact opnemen met uw dealer of met Iiyama. Het is erg gevaarlijk de monitor nog langer te gebruiken, dit kan brand of elektrische schokken veroorzaken.

#### VERWIJDER NOOIT DE BEHUIZING

Binnen in de monitor bevinden zich hoogspanningscircuits. Als u de behuizing verwijdert, loopt u het risico op brand of elektrische schokken.

#### PLAATS GEEN VOORWERPEN IN DE MONITOR

Plaats geen voorwerpen in de monitor en mors geen vloeibare stoffen zoals water in de monitor. Als dit per ongeluk toch gebeurt, moet u onmiddellijk de stekker van uw monitor uit het stopcontact halen en contact opnemen met uw dealer of met Iiyama. Als u de monitor gebruikt terwijl er zich een voorwerp in bevindt, kan dit brand, elektrische schokken of schade veroorzaken.

#### PLAATS DE MONITOR OP EEN VLAK, STABIEL OPPERVLAK

De monitor kan, als hij valt of gevallen is, letsel veroorzaken.

#### GEBRUIK DE MONITOR NIET IN DE BUURT VAN WATER

Gebruik de monitor niet op een plaats waar er water op de monitor terecht kan komen. Dit kan brand of elektrische schokken veroorzaken.

#### GEBRUIK DE OPgegeven VOEDING

Zorg ervoor dat u de monitor alleen gebruikt met de opgegeven voeding. Gebruik van de onjuiste voeding zal defecten veroorzaken en kan brand of elektrische schokken tot gevolg hebben.

#### BESCHERM DE KABELS

Trek niet aan het netsnoer of de signaalkabel. Zorg ervoor dat deze kabels niet worden geknikt en dat de monitor of andere zware voorwerpen niet op de kabels worden geplaatst. Als een kabel beschadigd is, kan dat brand of elektrische schokken tot gevolg hebben.

#### ONGUNSTIGE WEERSOMSTANDIGHEDEN

Het is raadzaam om de monitor niet te gebruiken tijdens zware storm. De herhaalde stroomonderbrekingen kunnen defecten veroorzaken. Het is ook raadzaam om tijdens deze omstandigheden de stekker niet aan te raken omdat dit elektrische schokken kan veroorzaken.

### PLAATSING

Zet de monitor niet op een plaats waar plotselinge temperatuurschommelingen kunnen optreden, of in vochtige, stoffige of rokerige ruimten. Dit kan brand, elektrische schokken of schade veroorzaken. Vermijd ook ruimten waar de zon of ander licht rechtstreeks op de monitor kan schijnen.

### PLAATS DE MONITOR NIET OP EEN GEVAARLIJKE PLEK

Als de monitor niet op een geschikte positie geplaatst is kan de monitor omvallen en letsel tot gevolg hebben. Zorg er ook voor dat er geen zware voorwerpen op de monitor geplaatst worden en zorg ervoor dat kinderen niet aan de kabels kunnen trekken en daardoor letsel oplopen.

### ZORG VOOR EEN GOEDE VENTILATIE

Er zijn ventilatie-openingen aangebracht om te voorkomen dat de monitor oververhit raakt. Als de openingen worden afgedekt of als er een voorwerp in de buurt van de openingen wordt geplaatst kan brand ontstaan. Plaats de monitor in verband met de luchtcirculatie ten minste 10 cm (4 inches) van de muur af. Als u de monitor gebruikt terwijl deze achterover is gekanteld, op zijn zij ligt of ondersteboven staat, of als de monitor op vloerbedekking of een zachte ondergrond geplaatst wordt, kan ook schade ontstaan.

### HAAL DE STEKKERS LOS ALS U DE MONITOR VERPLAATST

Zet de monitor uit en haal de stekker uit het stopcontact en zorg ervoor dat de signaal kabel niet aangesloten zijn als u de monitor verplaatst. Anders kan dit brand of elektrische schokken tot gevolg hebben.

### HAAL DE STEKKER UIT HET STOPCONTACT

Om ongelukken te voorkomen is het raadzaam om de stekker van de monitor uit het stopcontact te halen als u de monitor lange tijd niet gebruikt.

### TREK AAN DE STEKKER, NIET AAN HET SNOER

Als u het netsnoer of de signaalkabel wilt verwijderen, moet u het snoer altijd bij de stekker vastpakken. Trek nooit aan de kabel zelf, dit kan brand of elektrische schokken veroorzaken.

### RAAK DE STEKKER NIET MET NATTE HANDEN AAN

Het in of uit het stopcontact halen van de stekker met natte handen kan elektrische veroorzaken.

### ALS U DE MONITOR OP UW COMPUTER PLAATST

Zorg ervoor dat de computer sterk genoeg is om het gewicht van de monitor te dragen, dit schade aan uw computer veroorzaken.

### OPMERKING AANGAANDE 24/7-GEBRUIK

ProLite LE4341S is niet specifiek ontworpen voor 24/7 gebruik. (aanbevolen gebruiksduur is 18 uur/ dag)

## OVERIGE

### ERGONOMISCHE AANBEVELINGEN

Om vermoeide ogen te voorkomen, moet u de monitor niet gebruiken tegen een lichte achtergrond of in een donkere ruimte. Voor optimaal comfort moet u de monitor net onder het oogniveau plaatsen en moet de afstand tussen uw ogen en de monitor 40-60 cm zijn. Als u langere tijd achter de monitor zit is het raadzaam om 10 minuten per uur rust te nemen. Continue kijken naar het beeldscherm kan vermoeidheid van de ogen veroorzaken.

## SPECIALE OPMERKINGEN OVER LCD MONITOREN

- De volgende verschijnselen zijn normaal en geven geen probleem aan:

- OPMERKING** - Als u de LCD-monitor voor de eerste keer aanzet, kan het voorkomen dat het beeld niet in het weergavegebied past van het type computer dat u gebruikt. In dat geval moet u de beeldpositie instellen.
  - Het kan zijn dat de helderheid niet over het hele scherm gelijk is. Dit is afhankelijk van het patroon dat u voor het bureaublad gebruikt.
  - Als gevolg van de aard van het LCD scherm is het mogelijk dat er een nabeeld van het vorige scherm blijft staan na verandering van het beeld, wanneer hetzelfde beeld enkele uren zichtbaar is. In dit geval wordt het scherm langzaam hersteld door het beeld te veranderen of de LCD voor enkele uren uit te zetten.
- Is niet ontworpen voor buiten-gebruik.
  - Is niet ontworpen voor gebruik in Skyface-positie (liggend)
  - Indien een langere dan meegeleverde kabel gebruikt wordt, dan kan dit leiden tot beeldkwaliteitsverlies.

## GEBRUIKSAANWIJZING

Product maximale non-stop gebruiksuren volgens de installatierichtlijnen in een schone en temperatuurgeregelde omgeving:

**24/7:** ProLite LH3241S / ProLite LH4341UHS / ProLite LH5041UHS / ProLite LH5541UHS

**18/7:** ProLite LE4341S

Het scherm is geschikt voor landscape/portrait positie.

\* Alleen de ProLite LE4341S is geschikt voor landscape positie.

## BEELD INBRANDING

Houd er rekening mee dat LCD-schermen gevoelig zijn voor inbranding. Dit gebeurt wanneer er een beeld langdurig zichtbaar op een scherm blijft. LCD inbranding is niet permanent, maar beelden die constant voor een langere tijd worden getoond, moeten worden vermeden.

Om inbranding tegen te gaan, schakelt u de monitor uit zo lang als het vorige beeld werd getoond. Dus wanneer een beeld 1 uur lang op een monitor wordt getoond en er is bewijs van de resterende afbeelding als 'geest', schakel dan de monitor 1 uur uit om het restbeeld te wissen.

Voor alle LFD schermen, adviseert iiyama bij de weergave van bewegende beelden gebruik te maken van een bewegende schermbeveiliging op gezette tijden wanneer het scherm inactief is. Het scherm kan ook preventief worden uitgeschakeld wanneer het scherm niet wordt gebruikt.

Andere manieren om het risico op inbranding te verkleinen zijn het gebruik van de ventilator-aanfunctie (indien beschikbaar), of het instellen van lage backlights en lage helderheid.

## VOOR LANGDURIG GEBRUIK ALS OPENBAAR SCHERM

### ■ Inbranding van een LCD-scherm

Wanneer een statisch beeld langdurig wordt weergegeven, kan er door de elektrische lading een spoor van elektroden zichtbaar blijven als 'geest' van het beeld (inbranding).

Beeld inbranding is geen permanent kenmerk.

### ■ Aanbevelingen

Om inbranden te voorkomen en de levensduur van het scherm te bevorderen, adviseren wij het volgende:

1. Vermijd het langdurig tonen van statische beelden – verander statische beelden in een continue setting.
2. Zet de monitor uit wanneer deze niet in gebruik is, hetzij door de afstandsbediening, uitschakeling of tijdsinstellingen.
3. Controleer de menu-instellingen van de monitor op "Pixel Shift" etc. en activeer deze indien beschikbaar. Dit zal het effect van het vastzitten van afbeeldingen verminderen.
4. Wanneer de monitor in een warme of afgesloten ruimte staat, maak dan gebruik van de koelventilator, schermbeveiliging en lage helderheid instelling.
5. Bij installatie van een scherm wordt uitgegaan van geschikte ventilatie. Airconditioning kan nodig zijn wanneer de omgevingstemperatuur hoog is.
6. Wij raden het gebruik van actieve koeling met ventilatoren aan bij langdurig gebruik of bij hoge omgevingstemperaturen.

## KLANTENSERVICE

- OPMERKING** ■ Als u het apparaat voor onderhoud moet retourneren en u de originele verpakking niet meer hebt, moet u het apparaat niet in een andere verpakking versturen. Neem contact op met de dichtstbijzijnde iiyama vestiging of dealer voor advies of vervangende verpakking.

## REINIGING

- WAAR-SCHUWING** ■ Als er tijdens het schoonmaken voorwerpen of vloeistoffen in de monitor terecht komen, moet u onmiddellijk de stekker uit het stopcontact halen en contact opnemen met uw dealer of met iiyama.

- PAS OP** ■ Zet om veiligheidsredenen de monitor uit en haal de stekker uit het stopcontact, voordat u de monitor gaat reinigen.

- OPMERKING** ■ Zorg ervoor dat u de beschermlaag van het LCD scherm niet beschadigt door met een hard voorwerp te krabben of te wrijven.
- Gebruik nooit een van de volgende oplosmiddelen. Hiermee beschadigt u de behuizing en het LCD scherm.

Verdunner	Benzine	Schurende reinigingsmiddelen
Spray-reiniger	Was	Zuur of alkalisch oplosmiddel

- Als de behuizing gedurende een lange periode contact maakt met een product van rubber of plastic, kan dit de verf van de behuizing aantasten.

- BEHUIZING** Vlekken kunt u verwijderen met een doek die licht bevochtigd is met een mild, reinigend oplosmiddel. Veeg de behuizing vervolgens met een zachte droge doek af.

- LCD** Periodiek reinigen met een zachte droge doek wordt aanbevolen.

- SCHERM** Gebruik geen tissue papier etc. omdat deze het LCD scherm beschadigen.



# VOORDAT U DE MONITOR GEBRUIKT

## EIGENSCHAPPEN

- ◆ Ondersteunt resoluties tot 1920 × 1080 : ProLite LH3241S / ProLite LE4341S
- ◆ Ondersteunt resoluties tot 3840 × 2160 :  
ProLite LH4341UHS / ProLite LH5041UHS / ProLite LH5541UHS
- ◆ Hoog contrast 1200:1 (Typisch) / Helderheid 350cd/m<sup>2</sup> (Typisch) :  
ProLite LH3241S / ProLite LE4341S
- ◆ Hoog contrast 1200:1 (Typisch) / Helderheid 500cd/m<sup>2</sup> (Typisch) :  
ProLite LH4341UHS / ProLite LH5541UHS
- ◆ Hoog contrast 5000:1 (Typisch) / Helderheid 500cd/m<sup>2</sup> (Typisch) :  
ProLite LH5041UHS
- ◆ Digital Character Smoothing
- ◆ Automatische instelling
- ◆ Stereo luidsprekers  
2 x 10W stereo luidsprekers
- ◆ Standby Functie
- ◆ Voldoet aan de VESA montagestandaard (200mm×200mm) :  
ProLite LH3241S / ProLite LE4341S / ProLite LH4341UHS
- ◆ Voldoet aan de VESA montagestandaard (400mm×400mm) :  
ProLite LH5041UHS / ProLite LH5541UHS

## DE INHOUD VAN HET PAKKET CONTROLEREN

De volgende accessoires zitten in het pakket. Controleer of deze zijn meegeleverd bij de monitor. Als iets ontbreekt of beschadigd is, neemt u contact op met uw Iiyama dealer of plaatselijk Iiyama kantoor.

- Stroomkabel (2 stuks)\*
- Afstandsbediening
- AC-schakelaarafdekking
- Stickers voor schroefgaten 1 vel (Stickers: 10st)
- Quick Guide handleiding
- HDMI-kabel
- Batterij (2 stuks)
- Schroef (1 stuks, voor AC-schakelaarafdekking) (M3\*6mm)
- Veiligheidsinstructies
- RS-232C-kabel
- Kabelklemmen (2 stuks)

### PAS OP

\* Alle garanties en waarborgen vervallen voor problemen of schade veroorzaakt door een stroomkabel die niet geleverd is door Iiyama.

Gebruik een goedgekeurd stroomkabel groter of gelijk aan H05VVf, 3G, 0,75mm<sup>2</sup>.

## HET UITPAKKEN

### PAS OP

Verplaats de monitor met minstens 2 personen. Indien u dit dringend advies niet in acht neemt kan er lichamelijke en materiele schade ontstaan.

## BEDIENINGSELEMENTEN EN AANSLUITINGEN

<Vooraanzicht>

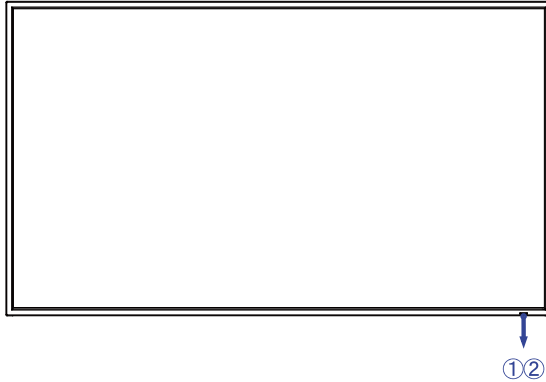

①	Power Indicator	Off	Normaal gebruik
		Red	LED aan : Standby modus LED knippert : <b>Intervallen van 3 seconden :</b> Signaal standby-modus <b>Intervallen van 5 seconden :</b> Netwerk-standbymodus <b>Intervallen van 7 seconden :</b> Wanneer de tijdsplanner is ingeschakeld.
		Off	Uitgeschakeld
②	Remote Sensor	Sensor voor afstandsbediening	

LED-kleur	Status	Omschrijving
Geen licht		Monitor is uit.
Red	Snel knipperend (3sec. aan, 3sec. uit)	De monitor staat in stroombesparende standby modus, klaar voor actie.
Red	Traag knipperend (5sec. aan, 5sec. uit)	De monitor staat in een energie besparende netwerk standby modus, klaar voor actie.
Geen licht		Monitor is actief.
Red	Traag knipperend (7sec. aan, 7sec. uit)	Rood knipperende LED toont activering geplande actie.
Red	Continue oplichtend	Monitor staat in energie besparende standby modus, klaar voor activering.

**OPMERKING** Indien standby-modi overlappen, dan toont de LED-kleur de prioriteit-volgorde: Signaal standby-modus → Netwerk-standbymodus → Standby modus

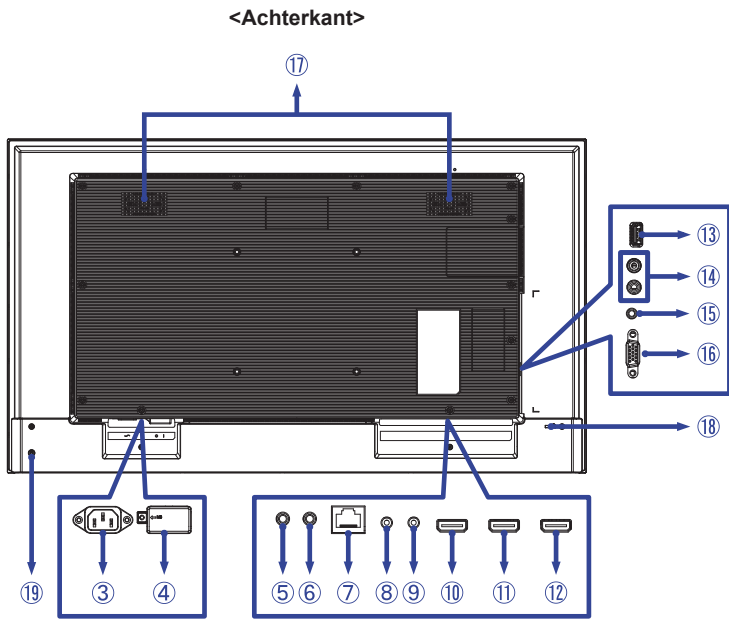

③	AC IN	AC-INLET	Stroomaansluiting(∼: Wisselstroom) (AC-IN)
④	AC SWITCH I (ON) / O (OFF)	MAIN POWER	Aan/uit schakelaar
⑤	IR IN	∅ 3.5mm Mini Jack	IR-aansluiting
⑥	IR OUT	∅ 3.5mm Mini Jack	IR-aansluiting
⑦	LAN	RJ45	RJ45-aansluiting
⑧	RS232C IN	∅ 2.5mm Sub-Mini Jack	RS232C-aansluiting
⑨	RS232C OUT	∅ 2.5mm Sub-Mini Jack	RS232C-aansluiting
⑩	HDMI1 IN	HDMI	HDMI-aansluiting
⑪	HDMI2 IN	HDMI	HDMI-aansluiting
⑫	HDMI3 IN	HDMI	HDMI-aansluiting
⑬	USB	USB2.0 (5V, 500mA)	USB-aansluiting
⑭	AUDIO OUT	RCA L/R	Audio-uitgang connector
⑮	AUDIO IN	∅ 3.5mm Mini Jack	Audio-aansluiting
⑯	VGA IN	VGA	VGA-aansluiting
⑰	Luidsprekers		
⑱	Bevestiging voor veiligheidsslot		
⑲	Aan/Uit-schakelaar		

## INSTALLATIE

### PAS OP

- Volg de instructies van het gebruikte type ophangbeugel. Laat service-handelingen door gekwalificeerd personeel uitvoeren.
- Verplaats de monitor met minstens 2 personen.
- Overtuig uzelf voordat u gaat installeren, dat de betreffende muur bestand is tegen het gewicht van de te installeren monitor met de te gebruiken beugel.
- Dit product kan niet worden gebruikt met het monitorscherm naar beneden/boven gericht.

### [VESA MUURBEUGEL]

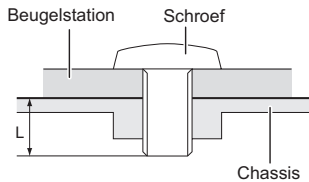

### PAS OP

Als u de VESA muurbeugel gebruikt hou dan rekening met de dikte van het beugelstation, Draai de M4/M6\* Schroeven (4 stuks) aan met de "L" lengte van 12mm om de monitor vast te maken. Als u de schroef er verder in draait kan dat elektrische schokken of schade veroorzaken door het in contact komen met de elektrische onderdelen binnen in de monitor.

\* M4 : ProLite LH3241S

M6 : ProLite LE4341S / ProLite LH4341UHS / ProLite LH5041UHS / ProLite LH5541UHS

## < De monitor roteren >

### ● ProLite LH3241S / ProLite LH4341UHS / ProLite LH5041UHS / ProLite LH5541UHS

Het is ontworpen voor het gebruik in zowel landscape als portret modi.

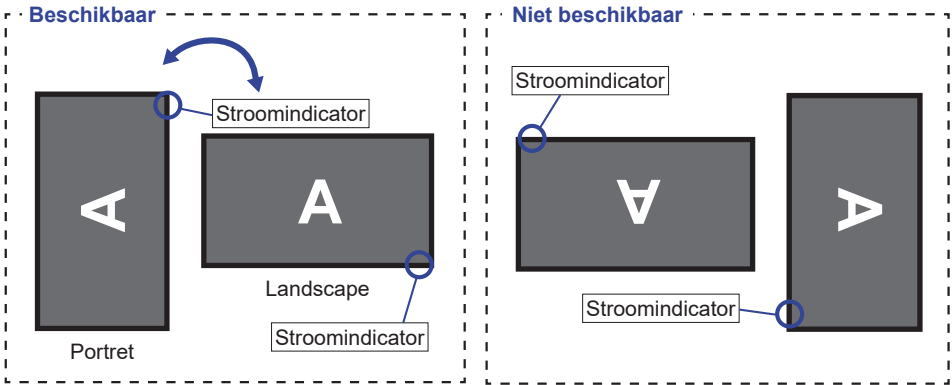

### ● ProLite LE4341S

Deze monitor kan uitsluitend worden gebruikt in landschapsmodus.

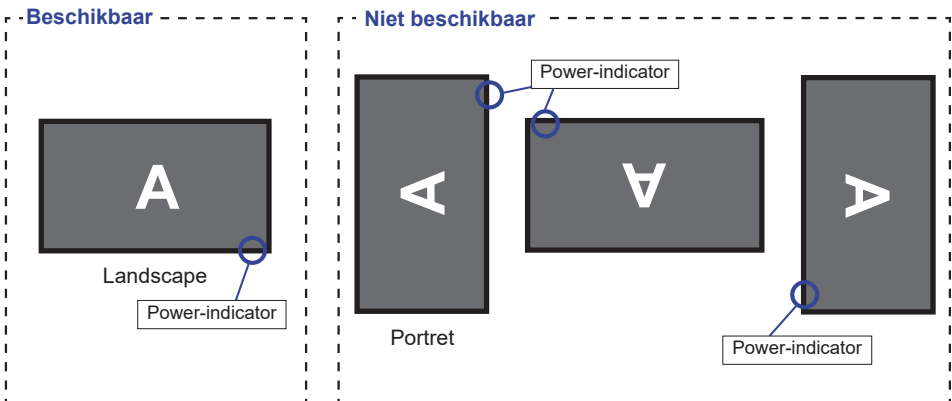

## [DE STICKERS PLAATSEN]

Als u vindt dat de schroefgaten in de portretmodus te zichtbaar zijn, gebruik dan de stickers om ze te bedekken.

### ■ ProLite LH3241S

Schroefgaten : 4

☐ : 4

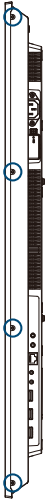

### ■ ProLite LH4341UHS

Schroefgaten : 5

☐ : 5

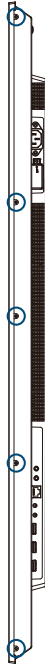

### ■ ProLite LH5041UHS

Schroefgaten : 7

☐ : 7



### ■ ProLite LH5541UHS

Schroefgaten : 7

☐ : 7



## FUNCTIES VAN AFSTANDSBEDIENING

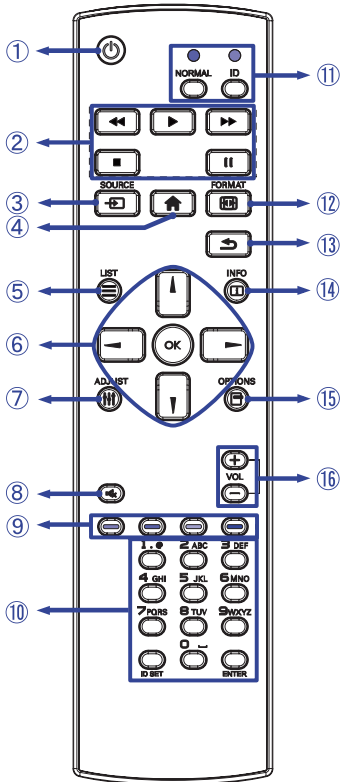

①		Schakelt de display aan of uit.
②	[PLAY]	Regel het afspelen van de media bestanden. ▶ : Speel af ■ : Stop    : Pauze ◀◀ : Snel Terug ▶▶ : Snel Vooruit
③	SOURCE	Kiest de bron. Druk op knop ▲ of ▼ om te kiezen uit HDMI1, HDMI2, HDMI3, D-SUB of USB. Druk op de knop [OK] om te bevestigen en af te sluiten.
④		Laat het OSD-menu op de monitor zien.
⑤		Niet van toepassing op dit model.
⑥		Navigeert door de submenu's en instellingen. ▲ : Omhoog-knop ▼ : Omlaag-knop
		◀ : Links-knop ▶ : Rechts-knop
	OK	Bevestigt uw keuze of bewaard uw keuzes.
⑦		Automatisch aanpassen functie is alleen beschikbaar wanneer de VGA-invoer is geselecteerd.
⑧		Zet de MUTE-functie aan of uit indien MENU niet wordt getoond.
⑨		Niet van toepassing op dit model.
⑩	NUMBER/ ID SET/ ENTER	Voer de tekst in voor de netwerkinstelling of ID-instelling.
⑪	ID Mode	ID: Om de ID modus in te gaan NORMAL: Om de ID modus te verlaten
⑫		Wijzig beeldformaat.
⑬		Keert terug naar vorige menu of sluit het OSD-menu af.
⑭		Laat bron- en resolutie-informatie zien. Niet beschikbaar voor USB-ingang.
⑮		Ontgrendel de afstandsbediening. Druk op de toets: OPTIONS → ▲ → ▼ → ◀ → ▶
⑯	VOLUME - / +	VOLUME - : Zet het geluid zachter. VOLUME + : Zet het geluid harder.

## DE AFSTANDBEDIENING GEREED MAKEN

Voor ingebruikname van de afstandsbediening de 2 batterijen plaatsen.

### PAS OP

- Gebruik voor de afstandsbediening geen andere batterijen dan degene die in deze handleiding worden genoemd.
- Gebruik in de afstandsbediening geen oude en nieuwe batterijen tegelijk.
- Zorg dat de polen overeenkomen met de "+" en "-" aanduidingen in de batterijbehuizing.
- Verwijder lege batterijen onmiddellijk om te voorkomen dat ze in het batterijcompartiment gaan lekken.
- Gebarsten batterijen of elektrolyten uit batterijen kunnen vlekken, brand of letsel veroorzaken.

- ① Druk op het batterijdeksel en schuif het om te openen.

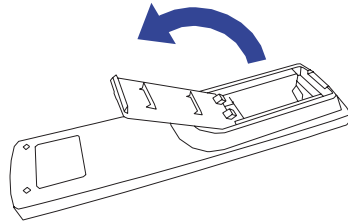

- ② Plaats twee AAA-batterijen met de +/-polen op de aangegeven wijze (staat op de afstandsbediening).

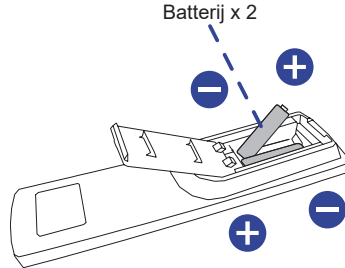

- ③ Plaats het batterijdeksel terug.

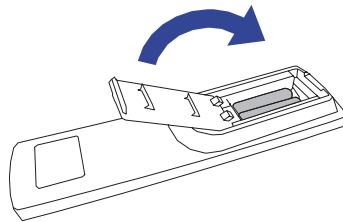



## OPMERKING

- Raadpleeg bovenstaande instructies voor het verwijderen van de batterijen.
- Vervang de batterijen als de afstandsbediening vlakbij de monitor niet werkt. Gebruik AAA droge batterijen. Er bestaat explosiegevaar als de batterij wordt vervangen door een onjuist type.
- Gebruik de afstandsbediening door hiermee te wijzen naar de sensor op de monitor.
- Deze monitor werkt alleen als u de meegeleverde afstandsbediening gebruikt. Het gebruik van andere typen afstandsbediening heeft geen zin.
- Lever uw batterijen in bij een milieu-inzamelpunt.
- Batterijen mogen niet worden blootgesteld aan extreme hitte, zoals zonlicht, vuur en dergelijke.
- Verwijder de batterijen als u de afstandsbediening langere tijd niet zult gebruiken.

## ID AFSTANDSBEDIENING

U kunt de afstandsbedienings-ID instellen wanneer u de afstandsbediening wilt gebruiken op specifieke monitoren.

ID modus (om ID aan te passen): Houd de ID-knop ingedrukt totdat het rode LED lampje twee keer knippert

Normale mode (om ID-modus te verlaten): Houd de Normale-knop ingedrukt totdat het groene LED lampje twee keer knippert

### ■ Programmering ID Mode

Een ID toewijzen aan de afstandbediening.

1. Open ID Mode
2. Houd de ID SET-knop ingedrukt tot het rode LED lampje brandt
3. Gebruik een nummer naar keuze voor het gewenste ID (01 - 255)
4. Druk op de ENTER-knop om het ID nummer te bevestigen
5. Het rode LED lampje zal twee keer knipperen wanneer het ID is bevestigd.

## OPMERKING

- Wanneer er langer dan 10 seconden geen toets wordt ingedrukt, zal de ID verlaten worden.
- Als er verkeerde knoppen worden ingedrukt dan gewenst, wacht 1 seconde tot de rode LED lampjes uit- en weer aangaan, en toets de juiste cijfers in.
- Om het programmeren van een ID te annuleren of te stoppen, druk op de ID SET-knop.
- Het is noodzakelijk om eerste een ID nummer voor iedere monitor op te zetten voordat het geselecteerd kan worden.

### ■ Gebruik ID Mode

1. Open ID Mode
2. Voer de ID van de monitor in, die gebruikt moet worden via de cijfertoetsen.
3. Druk op de INPUT-knop

## BASISBEDIENING

### ■ Het aanzetten van de monitor

De monitor is AANGEZET en de power-indicator wordt transparant als u de "aan/uit"-knop op uw afstandsbediening heeft ingedrukt. De monitor is UITGESCHAKELD en de aan/uit-indicator wordt nu rood als u de aan/uit knop op uw afstandsbediening heeft ingedrukt.

### OPMERKING

Zelfs indien de monitor, middels het standby modus of de aan/uit-schakelaar, is uitgezet vraagt de monitor een minime hoeveelheid energie. Haal de stroomkabel uit de wandcontactdoos als u ook dat verbruik wilt voorkomen.



### ■ Het tonen van instellingen-menu

De menupagina verschijnt op het scherm als u op de  HOME-knop indrukt op de afstandsbediening. De menupagina verdwijnt als u opnieuw op de  BACK-knop op de afstandbediening.

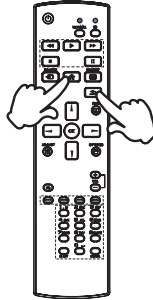

### ■ De cursor vertikaal verplaatsen

Selecteer de gewenste optie middels de  /  -knop indrukt op de afstandsbediening terwijl het betreffende menu wordt getoond.

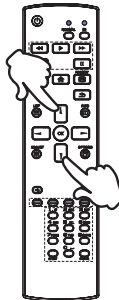

■ **De cursor horizontaal verplaatsen**

Selecteer de gewenste optie of instelling middels de ◀ / ▶ -knop indrukt op de afstandsbediening terwijl het betreffende menu wordt getoond.

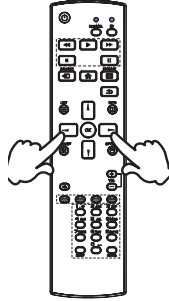

■ **Het volume aanpassen**

Druk op de - / + -knop indrukt op de afstandsbediening als er geen menu-pagina getoond wordt.

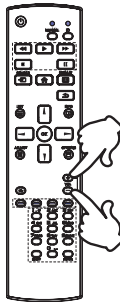

■ **Een signaalbron kiezen**

U schakelt tussen signaalbronnen door op de monitor telkens op SOURCE-knop indrukt op de afstandsbediening te drukken.

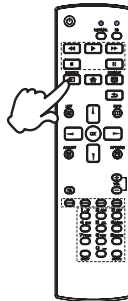

## DE MONITOR AANSLUITEN

- ① Controleer of zowel computer als monitor zijn uitgeschakeld.
- ② Sluit de computer aan op de monitor met de signaalkabel.
- ③ Sluit de computer aan op de monitor met de RS-232C-kabel.
- ④ Sluit de stroomkabel eerst op de monitor aan en vervolgens op de stroombron.
- ⑤ De monitor (Aan/uit schakelaar en Aan/uit knop) en computer kunnen nu aangezet worden.

### OPMERKING

- Zorg ervoor dat de gebouwinstallatie een installatieautomaat van 120/240V, 20A (maximum) heeft.
- De signaalkabel voor het aansluiten van computer en monitor kan verschillen, afhankelijk van het type computer. Een onjuiste verbinding kan zowel monitor als computer ernstig beschadigen. De bij de monitor geleverde kabel is voor een standaard aansluiting. Als een speciale kabel nodig is neemt u contact op met uw iiyama-dealer of plaatselijk iiyama-kantoor.
- Controleer of de schroeven aan beide uiteindes van de signaalkabel zijn vastgedraaid.
- Apparatuur van het type klasse I moet worden aangesloten op een geaard contact.
- Het stopcontact moet zich in de buurt van het apparaat bevinden en gemakkelijk toegankelijk zijn.
- Overmatige geluidsdruk van hoofdtelefoons kan gehoorbeschadiging veroorzaken.

[Voorbeeld van aansluiting]

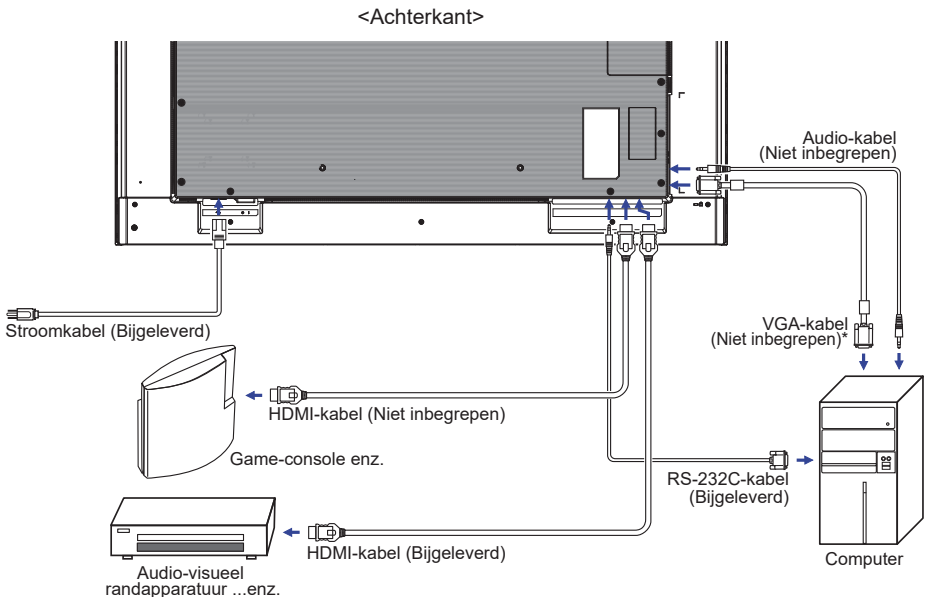

\* VGA kabel wordt niet bij de monitor geleverd. Wanneer u een VGA kabel van slechte kwaliteit gebruikt, kunnen elektromagnetische storingen optreden. Gelieve contact met de iiyama Support Centre in uw eigen land op te nemen, als u de monitor via de VGA- ingang wenst aan te sluiten.

## [ Voorbeeld van een aansluiting met randapparatuur ]

### PAS OP

Zet, om een elektrische schok of beschadiging te voorkomen, de aan/uit-schakelaar uit en koppel de monitor en randapparatuur los voordat u het apparaat aansluit.

### OPMERKING

- Zie ook de gebruikershandleiding voor de randapparatuur.
- Zorg dat u de benodigde kabels in uw bezit hebt.

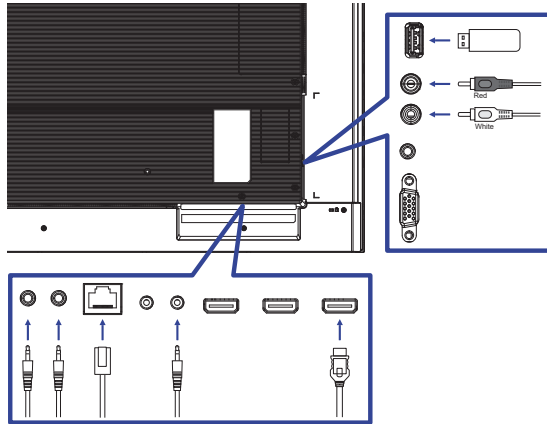

## [ Netwerk instellingen ]

1. Zet de router aan en zet op DHCP instelling.
2. Verbind de router met het scherm via de netwerk kabel.
3. Selecteer RS-232C/LAN KIEZEN = LAN in "Algemene instellingen/Communicatie-instelling"
4. NETWORK INSTELLINGEN selecteerbaar.

**OPMERKING** Verbinding maken via een afgeschermde CAT-5 netwerkkabel met de EMC certificatie.

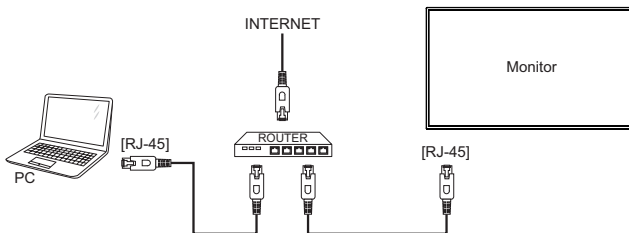



## INSTELLING VAN DE COMPUTER

### ■ Signaaltiming





Verander de waarde in de gewenste signaaltiming zoals aangegeven op pagina 45: ONDERSTEUNENDE TIMING.



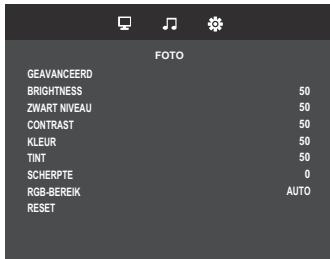

# DE MONITOR GEBRUIKEN



De Iiyama LCD-monitor is voor het beste beeld ingesteld op de ONDERSTEUNENDE TIMING die op pagina 45 te zien is. U kunt het beeld zelf aanpassen via de knoppen zoals hieronder is aangegeven. Voor meer details, zie pagina 32 voor SCHERMAANPASSINGEN.

- ① **Druk op de Knop  HOME op de afstandsbediening om de On Screen Display functie in te schakelen. Extra menu-items kunnen worden opgeroepen met de  /  -toets op de afstandsbediening.**



- ② **Selecteer de te wijzigen menu-optie d.m.v. met de  /  -toets op de afstandsbediening gaat u vervolgens naar het gewenste item.**
- ③ **Gebruik de  /  -toets op de afstandsbediening om de gewenste aanpassing of instelling te maken.**
- ④ **Druk op de knop  BACK op de afstandsbediening om het menu te verlaten, en de gemaakte instellingen worden automatisch opgeslagen.**

Wilt u bijvoorbeeld de scherpte aanpassen, selecteer dan het menu-item "Beeld". Opgeroepen met de  /  -toets op de afstandsbediening. Selecteer vervolgens Scherpte met de  /  -toets op de afstandsbediening.

Gebruik vervolgens de  /  -toets op de afstandsbediening om de instelling van de scherpte te veranderen. De scherpte van het gehele beeldscherm verandert dan terwijl u dit doet.



Druk tenslotte op de knop  BACK op de afstandsbediening, waardoor het aanpassen stopt en de veranderingen in het geheugen worden opgeslagen.





## OPMERKING

- De knop  BACK op de afstandsbediening wordt gebruikt om naar het vorige menu item te gaan.
- Alle veranderingen worden automatisch in het geheugen opgeslagen als de OSD verdwijnt. Schakel niet de stroom uit als u het menu gebruikt.
- Aanpassingen voor H. / V. Position, Clock en Phase worden voor elke signaaltiming opgeslagen. Met uitzondering van deze items, hebben alle andere items slechts één instelling die van toepassing is op alle signaaltimings.

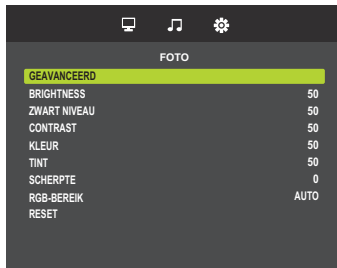
# INHOUD VAN HET AANPASSINGSMENU

## Foto Picture









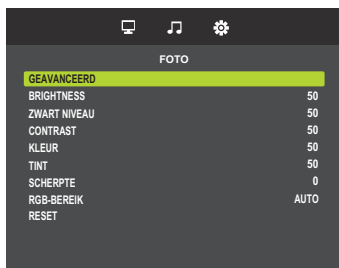

















Aanpassingsitem	Probleem / Optie		In te drukken knoppen	
Geavanceerd Advanced	Beeldformaat <b>Direct</b>	Breed	Geeft breedbeeldformaat opgeblazen weer. HD of PC is niet aanbevolen.	
		Zoom	Vergroot het beeld op het scherm in de oorspronkelijke beeldverhouding.	
		Normaal	Geeft alle afbeeldingen in de originele resolutie weer.	
		Punt voor Punt	Toont de afbeelding 1:1 formaat.	
	Kleurtemp.	Vooraf ingesteld	3000 K	
			4000 K	
			5000 K	
			6500 K	
			7500 K	
			9300 K	
	Gebruiker	Rood	Te weinig  	
		Groen		Te veel  
		Blauw		
	Ruisreductie *	Uit	Ruis reductie is uitgeschakeld.	
		Laag	Beperkte mogelijkheid om elektrische ruis, eventueel veroorzaakt door verschillende media-players, te verminderen.	
Midden		Electronisch beeldruis veroorzaakt door verschillende mediaspelers wordt meer verminderd dan Laag.		
Hoog		Electronisch beeldruis veroorzaakt door verschillende mediaspelers wordt meer verminderd dan Midden.		
Dyn. contrast *	Aan	Dynamisch versterkte detailweergave.		
	Uit	Dyn. contrast is uitgeschakeld.		
Gamma	Gamma instellen. 2.4 / 2.2 / 2.0 / 1.8			

\* Alleen HDMI(Video) ingang.

## Foto Picture



Aanpassingsitem	Probleem / Optie		In te drukken knoppen
Brightness * <sup>1</sup> Brightness	Te donker Te licht		   
Zwart niveau Black level	Zwart is te donker Zwart is te licht		   
Contrast Contrast	Te vaag Te intens		   
Kleur * <sup>2</sup> Colour	Te zwak Te sterk		   
Tint * <sup>2</sup> Hue	Paarsachtig Groenachtig		   
Scherpte * <sup>2</sup> Sharpness	Te vaag Te slerp		   
RGB-bereik * <sup>2</sup> RGB range	Auto	Stel het kleurschaalsignaal automatisch in.	
	Volledig bereik	Voor volledige kleurbereik signaal.	
	Beperkt bereik	Voor beperkte kleurbereik signaal.	
Reset Reset	Ja	De foto wordt teruggezet naar de fabrieksinstelling.	
	Nee	Terug naar menu.	









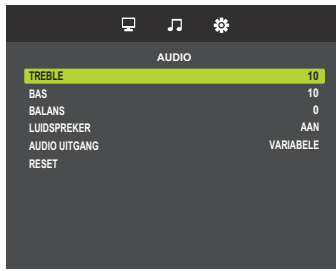



\*<sup>1</sup> Pas de Helderheid als u het monitor in een donkere kamer gebruikt en het scherm te licht is.

\*<sup>2</sup> Alleen HDMI(Video) ingang.



## Audio Sound



Aanpassingsitem	Probleem / Optie	In te drukken knoppen
Treble Treble	Te weinig Te veel	   
Bas Bass	Te weinig Te veel	   
Balans Balance	Linker luidspreker harder. Rechter luidspreker harder.	   
Luidsprekers Speaker	Uit Aan	Interne speaker uitzetten. Interne speaker aanzetten.
Audio uitgang Audio output	Variabel Standaard	Pas het volume aan met VOLUME. Vaste geluidsinstellingen.
Reset Reset	Ja Nee	De audio wordt teruggezet naar de fabrieksinstelling. Terug naar menu.

## Algemene instellingen General settings

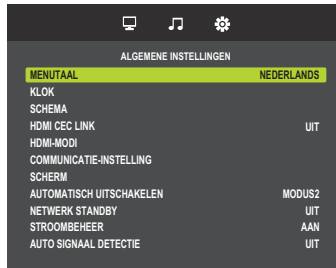

Aanpassingsitem	Probleem / Optie				In te drukken knoppen
Menutaal Menu Language	English	Engels		Español	Spaans
	Deutsch	Duits		Русский	Russisch
	Français	Frans		Nederlands	Nederlands
	Italiano	Italiaans		日本語	Japanese
Klok Clock	Pas de datum en tijd van de interne klok aan. <b>OPMERKING</b> Je moet de klok instellen om de 'Schema' mogelijkheid te gebruiken.				
Schema Schedule	Schema1 Schema2 Schema3 Schema4 Schema5 Schema6 Schema7	Aan/Uit	Aan	Schema is ingeschakeld.	
			Uit	Schema is uitgeschakeld.	
		Aan Tijd	Stel de tijd in om het scherm via 'Schema' aan te zetten.		
		Uit Tijd	Stel de tijd in om het scherm via 'Schema' uit te zetten.		
		Herhaalmodus	Stelt het terugkerende rooster in. Slechts een keer / Elke ZON / Elke MAA / Elke DIN / Elke WOE / Elke DON / Elke VRIJ / Elke ZAT		
Input	Kies signaal-bron uit die getoond dient te worden wanneer het scherm weer wordt aangezet. HDMI1/HDMI2/HDMI3/D-SUB/USB/AUTO PLAY1/AUTO PLAY2 *1				
HDMI CEC link HDMI CEC link	Uit	Schakel link in volgens HDMI CEC.			
	AUTO	Schakel link uit volgens HDMI CEC.			
HDMI-modi *2 HDMI modes	Stel de HDMI-modus in.				
	MODUS1	Compatibel met standaard kleuruimtes en coderingssignalen.			
	MODUS2	Ondersteund voor 4K Vsync 50/60 Hz-signalen met YCbCr 4:2:0.			
Communicatie-instelling Communication setting	RS-232C/ LAN kiezen	RS-232C LAN			

\*1 De foto- of videobestanden op de USB-stick kunnen automatisch worden afgespeeld met behulp van de Schema-instelling.

\*2 Niet beschikbaar voor ProLite LH3241S / ProLite LE4341S

## Algemene instellingen General settings

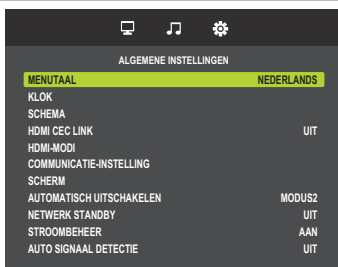

Aanpassingsitem	Probleem / Optie		In te drukken knoppen	
Communicatie-instelling Communication setting	Netwerk Instellingen	Bekijk Netwerkinstellingen	Laat verbonden netwerk status zien.	
		DHCP-client	Uit	Terug naar menu.
			Aan	Zodra u verbonden bent, wordt het IP-adres, subnetmaster, standaard gateway, Primary DNS en Secondary DNS-instellingen automatisch weergegeven.
			IP adres	Ken IP adres aan het scherm toe.
		Subnet masker	Ken Subnet masker aan het scherm toe.	
		Standaard gateway	Ken Standaard gateway aan het scherm toe.	
Scherm Screen	Auto aanpassen* <sup>1,3</sup>	H. / V. Positie, Klok en Klokfase automatisch aanpassen.		
	Klok* <sup>1,2</sup>	<input type="checkbox"/> Te smal <input type="checkbox"/> Te breed	 	
	Fase* <sup>1,2</sup>	Om knipperende tekst of regels te corrigeren		
	H-positie* <sup>1</sup>	<input type="checkbox"/> Te veel naar links <input type="checkbox"/> Te veel naar rechts	 	
	V-positie* <sup>1</sup>	<input type="checkbox"/> Te laag <input type="checkbox"/> Te hoog	 	
	Reset	Ja	De scherm wordt teruggezet naar de fabrieksinstelling.	
	Nee	Terug naar menu.		

\*<sup>1</sup> Alleen VGA ingang.

\*<sup>2</sup> Zie pagina 32 voor SCHERMAANPASSINGEN.

\*<sup>3</sup> Voor het beste resultaat gebruikt u de Auto installatie samen met het aanpassingspatroon. Zie pagina 32 voor SCHERMAANPASSINGEN.

## Algemene instellingen General settings

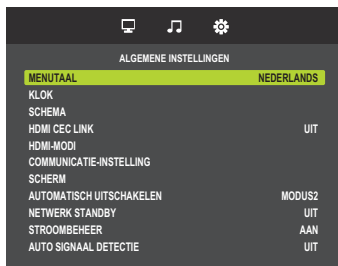

Aanpassingsitem	Probleem / Optie		In te drukken knoppen
Automatisch uitschakelen * <sup>1</sup> Auto power off	Stel een bepaalde tijd in om het scherm af te sluiten wanneer er geen activiteit is. 180 mins		
	MODUS1	AUTO SLUITEN wordt geforceerd vastgezet op "3u". "Netwerk Standby" wordt geforceerd ingesteld op "UIT".	
	MODUS2	"Netwerk Standby" kan worden ingesteld.	
	<b>OPMERKING</b>	Wanneer de monitor binnen de gestelde tijd handmatig wordt uitgeschakeld, wordt de automatische uitschakelijkereset. Het monitor wordt uitgeschakeld wanneer de ingestelde tijd is verstreken.	
Netwerk standby Network standby	Uit	De netwerkfunctie is uitgeschakeld in de standby modus.	
	Aan	De netwerkfunctie is ingeschakeld in de standby modus.	
Stroombeheer Power management	Uit	Stroombeheer is uitgeschakeld.	
	Aan	Stroombeheer is ingeschakeld	
Auto signaal detectie Auto signal detection	Uit	Schakel de automatische signaaldetectie uit.	
	Aan	Detecteert automatisch alle bronnen als er geen signaal op de standaardingang is en selecteert automatisch het beschikbare signaal.	
Auto. afspelen * <sup>2</sup> Auto play	Uit	Automatisch afspelen is uitgeschakeld.	
	Foto	Speel fotobestand op de USB-stick automatisch af.	
	Film	Speel videobestand op de USB-stick automatisch af.	
Vergrendel TB Local KB lock	Kies in- of uitschakelen van de controller back functie via de achterkant van het monitor.		
	Ontgrendeld * <sup>3</sup>	Stel functietoets in.	
	Alles Vergrendelen	Vergreuder alle functietoetsen.	
RC-regeling RC lock	Kies in- of uitschakelen van de functietoets via de afstandsbediening.		
	Ontgrendeld * <sup>3</sup>	Stel functietoets in.	
	Alles Vergrendelen	Vergreuder alle functietoetsen.	
	Vergrendelen behalve volume	Schakel alle functietoetsen uit behalve VOL+ en VOL-.	
	Vergrendelen behalve voeding	Schakel alle functietoetsen uit behalve de aan-en uitknop.	
Monitor-ID Monitor ID	Geef monitor unieke ID. 1 - 255		
LED LED	Uit	Power-indicator is UIT.	
	Aan	Power-indicator is AAN.	
<b>OPMERKING</b>	Schakel de Stroomindicator uit als u last heeft van het licht.		

## Algemene instellingen General settings

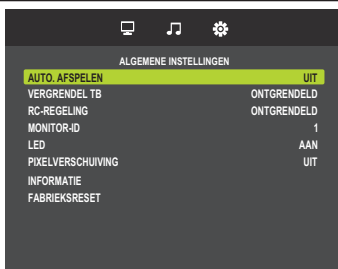

Aanpassingsitem	Probleem / Optie		In te drukken knoppen
Pixelverschuiving Pixel shift	Uit	Pixel shift is uitgeschakeld.	
	Aan	Verplaat de positie van het beeld op vaste intervallen(10-900).	
	Automatisch	Verplaat de positie van de afbeelding automatisch.	
Informatie Information	Toont informatie over uw monitor, inclusief modelnaam, serienummer, gebruiksuren en SW-versie.		
Fabrieksreset Factory reset	Ja	Standaardwaarden worden hersteld.	
	Nee	Terug naar menu.	

\*1 Alleen voor EU-richting.

\*2 Automatisch afspelen via Schema werkt alleen als de invoer is ingesteld op "USB" en "AUTO PLAY1" en "AUTO PLAY2".

Voorwaarde	Door de monitor aan te zetten	Door een medium in te voegen	Volgens schema
Locatie van doelbestanden	/autoplay,	/autoplay,	/autoplay, /autoplay1, /autoplay2
Playlist	U hoeft het bestand niet te creëren	U hoeft het bestand niet te creëren	U hoeft het bestand niet te creëren
Ondersteunen bestand	jpg or mp4	jpg or mp4	jpg or mp4
Een aantal doelbestanden	Max. 30 bestanden	Max. 30 bestanden	Max. 30 bestanden
Geluidsbestanden	Niet ondersteund	Niet ondersteund	Niet ondersteund
Combinatie met Foto en Film	Niet ondersteund	Niet ondersteund	Niet ondersteund
Regel van doelbestandsnaam	bijv.) "001.jpg", "002.jpg", "003.jpg"... "030.jpg"	bijv.) "001.jpg", "002.jpg", "003.jpg"... "030.jpg"	bijv.) "001.jpg", "002.jpg", "003.jpg"... "030.jpg"
Instelling van AutoPlay	Uit/Foto/Film	Uit/Foto/Film	Uit/Foto/Film
Repeat	Alles opgelost	Alles opgelost	Alles opgelost
Random	Ongeldig	Ongeldig	Ongeldig
Slideshow Time	Hetzelfde als ManualPlay	Hetzelfde als ManualPlay	Hetzelfde als ManualPlay

\*3 Om te ontgrendelen, drukt u achtereenvolgens op de knoppen OPTIONS → ▲ → ▼ → ◀ → ▶ de functietoets via de afstandsbediening.

## [Afspelen van multimedia bestanden]

Video's, foto's en muziek op het monitor via:







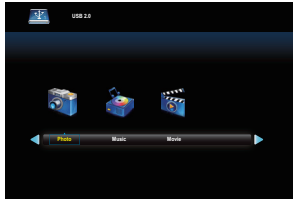

- een USB apparaat dat in verbinding staat met het monitor

### ● Afspelen van multi media bestanden via het USB apparaat

Dit monitor kan muziek, video's en foto-bestanden van uw USB afspelen.

1. Sluit uw USB apparaat aan op de USB poort van het scherm.
2. Druk op de  SOURCE knop, selecteer USB en druk op OK.
3. De aangesloten USB is automatisch gedetecteerd voor alle afspeelbare bestanden en worden automatisch ingedeeld in 3 typen:  muziek,  video en  foto.



4. Druk op de  BACK knop om omhoog te gaan naar het bovenste veld in het scherm. Druk op de  of  toets om het bestand te selecteren. Druk op 'OK' om af te spelen.
5. Selecteer het bestand van uw keuze. Druk op  om af te spelen.
6. Volg de instructies op het scherm om de afspeelfunctie te bedienen.
7. Druk op de 'Play' toetsen (, , , , ) om het afspelen te bedienen.

#### ■ USB-standaard:

2,0

#### ■ Ondersteunend bestandssysteem:

FAT16/32, NTFS

#### ■ Ondersteunend bestandsindeling:

- Music: MP3
- Movie: MP4, TS, MPG/MPEG
- Photo: JPEG

### PAS OP

- De fabrikant is niet verantwoordelijk wanneer een USB apparaat niet door het scherm wordt ondersteund, en ook niet wanneer er schade of verlies optreedt.
- Overbelast de USB ingang niet. Wanneer u een USB apparaat heeft dat met meer dan 500mA energie contact met het scherm maakt, zorg er dan voor dat het is verbonden met een eigen externe voeding.

## [PLAY opties]

### ● Afspelen van muziek bestanden

1. Selecteer  muziek in het mediatypescherm.
2. Selecteer één muziek nummer, druk dan op ►.

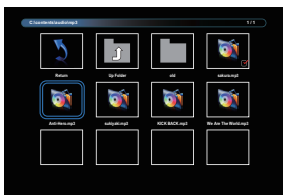



3. Druk op de  BACK knop om het menuscherm te zien.

- Terug : Keer terug naar het scherm voor het selecteren van het mediatype door op de "OK"-knop te drukken.
- Map Omhoog : Ga naar de bovenste laag door op de "OK"-knop te drukken.
- Gefocust item : Map: Als u op de "OK"-knop drukt, gaat u naar de map.  
Bestand: Het vinkje wordt omgeschakeld door op de "OK"-knop te drukken.
- Aangevinkt item : Het item staat in de afspeellijst.
- Map : Bestaande map wordt weergegeven.
- Fotobestand : Ondersteund extensiebestand wordt weergegeven.
- ◀ / ▶ : De focus wordt naar het linker- of rechteritem verplaatst.
- ◀◀ / ▶▶ : Snel voor- of achteruit afspelen van het bestand.
- ■ : stoppen van de muziek.

### ■ Muziek opties

Functie	Inhoud	Opmerking
Play	Speel het huidige bestand af.	
Pause	Pauzeer het afspelenbestand.	
FB	Bestand snel achteruit afspelen.	FB2X, FB4X, FB8X, FB16X
FF	Bestand snel vooruit afspelen.	FF2X, FF4X, FF8X, FF16X
Prev.	Ga naar het vorige bestand.	
Next	Ga naar het volgende bestand.	
Stop	Stop het afspelenbestand en keer terug naar de Fotobrowser.	
Repeat	RepeatNone: Bestanden in de afspeellijst slechts één keer afspelen. Repeat1File: Speel en herhaal het huidige bestand. RepeatALL: Bbestanden in de afspeellijst afspelen en herhalen.	
Repeat during A-B	Speel en herhaal de ingestelde interval. SetA: Stel de interval van het startpunt in. SetB: Stel de interval van het eindpunt in.	
Random Repeat	Aan: bestanden van de afspeellijst willekeurig afspelen en herhalen. Uit: bestanden van de afspeellijst op volgorde afspelen.	
Playlist	Afspeellijst weergeven.	
Info.	Toon Afspelen bestandsinformatie OSD.	

## OPMERKING

Om informatie over een nummer te krijgen (bijvoorbeeld titel, artiest of de duur), druk op de  INFO knop. Om de informatie te verbergen, drukt u nogmaals op de  INFO knop. Na het indrukken van de ► knop om een nummer te selecteren, verdwijnt het menuscherm zodra de  INFO knop weer wordt geselecteerd. Druk op de OK-knop om het menuscherm opnieuw weer te geven.



## ● Afspelen van video bestanden

1. Selecteer een  video in het mediatypescherm.
2. Selecteer een video en druk op de ►.



- Terug : Keer terug naar het scherm voor het selecteren van het mediatype door op de "OK"-knop te drukken.
- Map Omhoog : Ga naar de bovenste laag door op de "OK"-knop te drukken.
- Gefocust item : Map: Als u op de "OK"-knop drukt, gaat u naar de map.  
Bestand: Het vinkje wordt omgeschakeld door op de "OK"-knop te drukken.
- Aangevinkt item : Het item staat in de afspeellijst.
- Map : Bestaande map wordt weergegeven.
- Fotobestand : Ondersteund extensiebestand wordt weergegeven.
- ◀ / ▶ : De focus wordt naar het linker- of rechteritem verplaatst.
- ◀◀ / ▶▶ : Snel voor- of achteruit afspelen van het bestand.
- ■ : Stop de video.

### ■ Video opties

Tijdens het afspelen van een video, druk op  INFO knop.

Functie	Inhoud	Opmerking
Play	Speel het huidige bestand af.	
Pause	Pauzeer het afspeelbestand.	
FB	Bestand snel achteruit afspelen.	FB2X, FB4X, FB8X, FB16X, FB32X
FF	Bestand snel vooruit afspelen.	FF2X, FF4X, FF8X, FF16X, FF32X
Prev.	Ga naar het vorige bestand.	
Next	Ga naar het volgende bestand.	
Stop	Stop het afspeelbestand en keer terug naar de Fotobrowser.	
Repeat	RepeatNone: Bestanden in de afspeellijst slechts één keer afspelen. Repeat1File: Speel en herhaal het huidige bestand. RepeatALL: Bbestanden in de afspeellijst afspelen en herhalen.	Vaste instelling om alles te herhalen met Automatisch Afspelen.
Repeat during A-B	Speel en herhaal de ingestelde interval. SetA: Stel de interval van het startpunt in. SetB: Stel de interval van het eindpunt in.	Ongeldig met Automatisch Afspelen.
Random Repeat	Aan: bestanden van de afspeellijst willekeurig afspelen en herhalen. Uit: bestanden van de afspeellijst op volgorde afspelen.	Ongeldig met Automatisch Afspelen.
Playlist	Afspeellijst weergeven.	
Info.	Toon Afspelen bestandsinformatie OSD.	

## ● Afspelen van foto-bestanden

1. Selecteer  'Foto' in het mediatypescherm.
2. Selecteer een foto thumbnail en druk op ►.

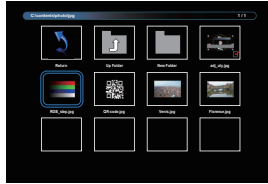

### ■ Start een slideshow

- Terug : Keer terug naar het scherm voor het selecteren van het mediatype door op de "OK"-knop te drukken.
- Map Omhoog : Ga naar de bovenste laag door op de "OK"-knop te drukken.
- Gefocust item : Map: Als u op de "OK"-knop drukt, gaat u naar de map.  
Bestand: Het vinkje wordt omgeschakeld door op de "OK"-knop te drukken.
- Aangevinkt item : Het item staat in de afspeellijst.
- Map : Bestaande map wordt weergegeven.
- Fotobestand : Ondersteund extensiebestand wordt weergegeven.
- ◀ / ▶ : De focus verschuift naar de linker- of rechterfoto.
- ■ : Stop het afspelende bestand en keer terug naar de Fotobrowser.

### ■ Slideshow opties

Tijdens het afspelen van een slideshow, druk op de  INFO knop.

Functie	Inhoud	Opmerking
Play	Speel het huidige bestand af.	
Pause	Pauzeer het afspelbestand.	
Prev.	Ga naar het vorige bestand.	
Next	Ga naar het volgende bestand.	
Stop	Stop het afspelbestand en keer terug naar de Fotobrowser.	
Repeat	RepeatNone: Bestanden in de afspeellijst slechts één keer afspelen. Repeat1File: Speel en herhaal het huidige bestand. RepeatALL: Bbestanden in de afspeellijst afspelen en herhalen.	Vaste instelling om alles te herhalen met Automatisch Afspelen.
Random Repeat	Aan: bestanden van de afspeellijst willekeurig afspelen en herhalen. Uit: bestanden van de afspeellijst op volgorde afspelen.	Ongeldig met Automatisch Afspelen.
Music	Schakel achtergrondmuziek tussen "Aan" en "Uit".	
Slideshow time	Selecteer Tijd diavoorstelling.	Selecteerbaar bereik: Kort (5s), Medium (10s), Lang (15s)
Playlist	Afspeellijst weergeven.	
Info.	Toon Afspelen bestandsinformatie OSD.	
Rotate 90 degrees Clockwise	Draai het huidige bestand tijdelijk 90 graden rechtsom.	-Wanneer u dit uitvoert, wordt de diavoorstelling gepauzeerd -Deze bewerking heeft alleen invloed op het huidige bestand.
Rotate 90 degrees Anti-Clockwise	Draai het huidige bestand tijdelijk 90 graden tegen de klok in.	-Wanneer u dit uitvoert, wordt de diavoorstelling gepauzeerd. -Deze bewerking heeft alleen invloed op het huidige bestand.
Zoom In	Het bestand zoomt in.	-Verander in volgorde naar "Zoom 1/4", "Zoom 1/2", "Zoom1", "Zoom2", "Zoom4", "Zoom8". -Wanneer u dit uitvoert, wordt de diavoorstelling gepauzeerd.
Zoom Out	Het bestand zoomt uit.	-Verander in volgorde naar "Zoom8", "Zoom4", "Zoom2", "Zoom1", "Zoom 1/2", "Zoom 1/4". -Wanneer u dit uitvoert, wordt de diavoorstelling gepauzeerd.
Move View	Selecteer weergavegebied ingezoomd.	Het is beschikbaar met zoom.

## SCHERMAANPASSINGEN

Pas het beeld aan door onderstaande procedure te volgen om het gewenste beeld te krijgen voor de Analoge ingang.

- De schermaanpassingen die in deze handleiding worden beschreven zijn ontworpen om de beeldpositie in te stellen en knipperingen of vaag beeld tot een minimum te beperken voor de specifieke computer die gebruikt wordt.
- De monitor is ontworpen voor de beste prestaties bij een resolutie van 3840 x 2160, en kan de beste prestaties niet leveren op resoluties van minder dan 3840 x 2160 omdat het beeld dan automatisch uitgerekend wordt om op het volledige scherm te passen. Het wordt aanbevolen tijdens normaal gebruik een resolutie van 3840 x 2160 te gebruiken.
- Tekst of regels worden vaag of onregelmatig qua dikte als het beeld wordt uitgerekend.
- Het is beter de beeldpositie en frequentie aan te passen via de besturing van de monitor, dan via software of hulpprogramma's op de computer.
- Voer de aanpassingen pas uit na een opwarmperiode van minstens dertig minuten.
- Extra aanpassingen kunnen na Auto installatie nodig zijn, afhankelijk van de resolutie en signaaltiming.
- De Auto installatie werkt niet altijd correct als een ander beeld dan het schermaanpassingspatroon wordt weergegeven. In dit geval zijn handmatige aanpassingen vereist.

Er zijn twee manieren om het scherm aan te passen. Eén manier is automatische aanpassing voor Positie, Klok en Fase. De andere manier is elke instelling handmatig aan te passen.

Voer de Auto installatie uit als de monitor wordt aangesloten op een nieuwe computer, of als de resolutie is veranderd. Als na Auto installatie het beeld knippert of wazig is, of als het beeld niet op het scherm past, zijn handmatige aanpassingen nodig. Beide aanpassingen moeten worden gemaakt met het schermaanpassingspatroon (Test.bmp) dat u van de website van Iiyama kunt halen (<https://iiyama.com>).

Pas het beeld aan door onderstaande procedure te volgen om het gewenste beeld te krijgen. Deze handleiding legt uit hoe u het beeld kunt aanpassen in Windows® OS.

- ① Geef het beeld weer op de optimale resolutie.
- ② Gebruik Test.bmp (schermaanpassingspatroon) als bureaubladachtergrond.

- OPMERKING**
- Raadpleeg de betreffende documentatie om dit te doen.
  - Stel de schermpositie in het dialoogvenster van de achtergrond in op gecentreerd.

### [Aanpassingspatroon]

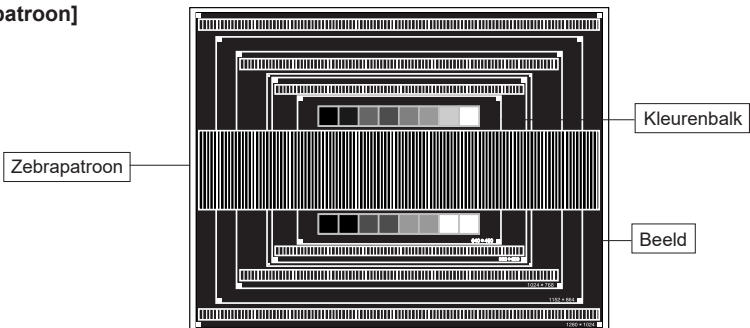

- ③ De Auto-adjust aanpassen. (Autom. configuratie)
- ④ Pas het beeld via onderstaande procedure handmatig aan als het beeld knippert of wazig is, of als het beeld niet op het scherm past na Auto installatie.
- ⑤ Pas de Vert. positie zodanig aan dat de boven- en onderkant van de afbeelding in het schermgebied past.

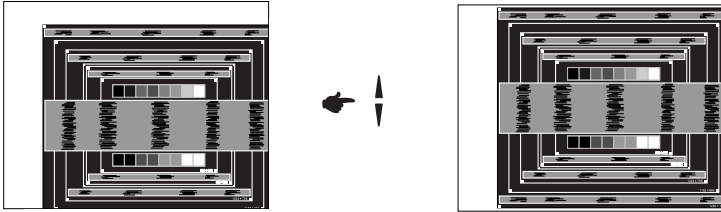

- ⑥ 1) Pas de Hor. positie zodanig aan dat de rechterkant van de afbeelding naar de linkerrand van het schermgebied schuift.

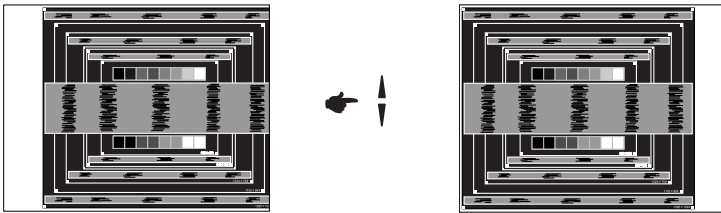

- 2) Rek door de Klok aan te passen de rechterkant van de afbeelding uit naar de rechterrاند van het schermgebied.

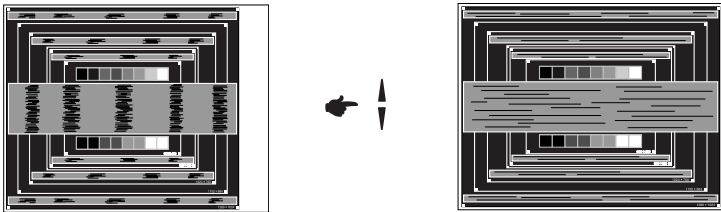

**OPMERKING**

- Als de linkerkant van van de afbeelding verschuift van de linkerrand van het schermgebied tijdens het aanpassen van de Klok, pas dan stappen 1) en 2) aan.
- Een andere wijze van gebruik van de Klok is om de verticale zigzaglijnen in het zebra patroon te corrigeren.
- Het beeld kan knippen tijdens het aanpassen van de Klok, Hor. positie en Vert. positie.
- In het geval dat de afbeelding groter of kleiner is dan het schermgebied na het aanpassen van de Klok, herhaalt u de stappen vanaf ③.

- ⑦ Pas de Fase aan om horizontale golfhuis, knippering of wazig beeld in het zebra patroon te corrigeren.

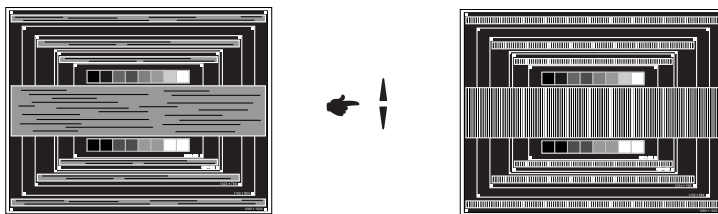

- OPMERKING** ■ In het geval dat een deel van het scherm blijft knipperen of wazig blijft, herhaalt u stappen ⑥ en ⑦ omdat de Klok wellicht niet correct is aangepast.
- Pas de Hor. positie aan na de aanpassing van de Fase als de horizontale positie tijdens het aanpassen verschuift.

- ⑧ Pas de Helderheid en Kleur aan om het gewenste beeld te krijgen, maar doe dit pas nadat Klok en Fase zijn aangepast.

Herstel uw favoriete achtergrond.

## STANDBY FUNCTIE

Dit product beschikt over de standby functie. Indien geactiveerd, vermindert het automatisch onnodige stroomconsumptie van de monitor als de computer niet gebruikt wordt.

De wijze waarop standby van de monitor functioneert wordt hieronder beschreven. De standby functie, waaronder tijdstellingen, wordt ingesteld door het besturingssysteem. Kijk in de handleiding van het besturingssysteem over de instellingen hiervan.

### ■ Standby modus

Als het videosignaal van de computer zijn uitgeschakeld, schakelt de monitor de Standby modus in waardoor het stroomverbruik wordt beperkt tot minder dan 0,5W\*. Het scherm springt op zwart, en de stroomindicator wordt rood. Als het toetsenbord of muis worden gebruikt verschijnt het beeld na enkele seconden weer uit de Standby modus.

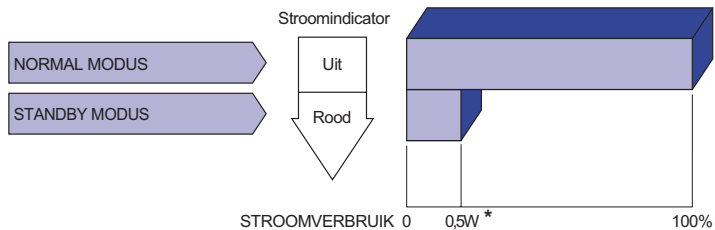

\* Wanneer de USB-apparaten niet zijn aangesloten.

# PROBLEMEN OPLOSSEN

Als de monitor niet juist functioneert, moet u de onderstaande punten in de genoemde volgorde doornemen om te zien of een mogelijke oplossing wordt genoemd.

1. Verricht de afstellingen die staan beschreven in GEBRUIK VAN DE MONITOR, afhankelijk van het probleem dat u ondervindt. Als de monitor geen beeld geeft, zie punt 2.
2. Raadpleeg de volgende overzichten als u geen passend afstellingsonderdeel vindt in GEBRUIK VAN DE MONITOR of als het probleem aanhoudt.
3. Als u een probleem ondervindt dat niet in de overzichten wordt beschreven of als u het probleem niet aan de hand van de overzichten kunt oplossen, moet u de monitor niet langer gebruiken en moet u contact opnemen met uw dealer of met iiyama voor verdere assistentie.

## Probleem

## Controlepunt

- |   |  |
|---|--|
| ① Geen beeld.                                       | <input type="checkbox"/> Is het netsnoer goed aangesloten?<br><input type="checkbox"/> Staat de Power-schakelaar op ON?<br><input type="checkbox"/> Staat er spanning op het stopcontact ? Controleer dit met een ander apparaat.<br><input type="checkbox"/> Als de blanco schermbeveiliging actief is, moet u het toetsenbord of de muis aanraken.<br><input type="checkbox"/> IVerhoog het Contrast en/of de Helderheid.<br><input type="checkbox"/> Is de computer ingeschakeld?<br><input type="checkbox"/> Is de signaalkabel goed aangesloten?<br><input type="checkbox"/> Valt de signaaltiming van de computer binnen de specificatie van de monitor?<br><input type="checkbox"/> Als de monitor in de Standby modus staat, moet u het toetsenbord of de muis aanraken. |
| ② Het scherm is niet gesynchroniseerd.              | <input type="checkbox"/> Is de signaalkabel goed aangesloten?<br><input type="checkbox"/> Valt de signaaltiming van de computer binnen de specificatie van de monitor?   |
| ③ De schermpositie bevindt zich niet in het midden. | <input type="checkbox"/> Valt de signaaltiming van de computer binnen de specificatie van de monitor?  |
| ④ Het scherm is te helder of te donker.             | <input type="checkbox"/> Valt het video-uitgangsniveau van de computer binnen de specificatie van de monitor?  |
| ⑤ Het scherm trilt.                                 | <input type="checkbox"/> Valt het voltage binnen de specificatie van de monitor?<br><input type="checkbox"/> Valt de signaaltiming van de computer binnen de specificatie van de monitor?  |
| ⑥ Geen geluid.                                      | <input type="checkbox"/> De audio-apparatuur (computer enz.) staat AAN.<br><input type="checkbox"/> De audiokabel is op de juiste wijze aangesloten.<br><input type="checkbox"/> Zet het geluid harder.<br><input type="checkbox"/> De Mute-functie is UIT.<br><input type="checkbox"/> Het audio-uitvoerniveau van de audioapparatuur komt overeen met despecificaties van de monitor.  |
| ⑦ Het geluid staat tehard of te zacht.              | <input type="checkbox"/> Het audio-uitvoerniveau van de audioapparatuur komt overeen met despecificaties van de monitor.   |
| ⑧ Er is een vreemdgeluid te horen.                  | <input type="checkbox"/> De audiokabel is op de juiste wijze aangesloten.  |

# RECYCLE-INFORMATIE

Voor betere milieubescherming te schikken gelieve uw monitor niet.

Gelieve te bezoeken onze website: <https://iiyama.com> voor monitor recycling.



# BIJLAGE

Design en specificaties kunnen vooraf en zonder opgaaf van reden gewijzigd worden.

## SPECIFICATIES : ProLite LH3241S-B2

Afmeting	Categorie	32"
Lcd-scherm	Panel-technologie	IPS (In-Plane-Switching)
	Afmeting	Diagonaal: 31,5" (80cm)
	Pixelafstand	0,12125mm H × 0,36375mm V
	Helderheid	350cd/m <sup>2</sup> (Typisch), 240cd/m <sup>2</sup> (Standaard / Energiebesparend)
	Contrastverhouding	1200 : 1 (Typisch)
	Inkijkhoek	Horizontaal: 89 graden, verticaal: 89 graden (Typisch)
	Reactietijd	8ms (Typisch: Grijs tot Grijs)
Aantal kleuren		Ongeveer 16,7M
Synchronisatiefrequentie		Horizontaal: 30,0-80,0kHz, verticaal: 50-75Hz
Optimaal resolutie		1920 × 1080, 2,1 MegaPixels
Max. ondersteunende resolutie		VGA: 1920 × 1080 60Hz HDMI: 1920 × 1080 60Hz
Ingangsaansluiting		VGA, HDMI×3
Ingang audio-aansluiting		ø 3,5mm mini jack (Stereo)
LAN		RJ45
Seriële poort		RS-232C In/Out mini jack
Ingang synchronisatiesignaal		Aparte sync: TTL, Positief of Negatief
Ingang videosignaal		Analoog: 0,7Vp-p (Standaard), 75Ω, Positief Digitaal: HDMI
Ingang audiosignaal		Maximaal 0,5Vrms
IR -aansluiting		IR In/Out
USB -aansluiting		USB2,0 (DC5V, 500mA) (USB Media Player)
Uitgang audio-aansluiting		RCA (L/R)
Luidsprekers		Intern: 10W×2 (stereo luidsprekers)
Maximum schermformaat		698,40mm W × 392,85mm H / 27,5" W × 15,5" H
Stroombron		100-240VAC, 50-60Hz, 0,88A
Energieverbruik*		39W typisch Standby modus: 0,5W maximum, Uit modus: 0,3W maximum
Afmetingen / gewicht		725,5 × 422,0 × 54,0mm / 28,6 × 16,6 × 2,1" (B×H×D), 5,1kg / 11,2lbs
Omgevingsvariabelen	Gebruik :	Temperatuur 0 tot 40°C / 32 tot 104°F Vochtigheidsgraad 20 tot 80% (geen condensatie)
	Opslag :	Temperatuur -20 tot 60°C / 4 tot 140°F Vochtigheidsgraad 10 tot 90% (geen condensatie)
Goedkeuringen		CE, UKCA, TÜV-Bauart

**OPMERKING** \* Wanneer de USB-apparaten niet zijn aangesloten.

## SPECIFICATIES : ProLite LE4341S-B2

Afmeting	Categorie	43"
Lcd-scherm	Panel-technologie	IPS (In-Plane-Switching)
	Afmeting	Diagonaal: 42,5" (108cm)
	Pixelafstand	0,49005mm H × 0,49005mm V
	Helderheid	350cd/m <sup>2</sup> (Typisch), 240cd/m <sup>2</sup> (Standaard / Energiebesparend)
	Contrastverhouding	1200 : 1 (Typisch)
	Inkijkhoek	Horizontaal: 89 graden, verticaal: 89 graden (Typisch)
	Reactietijd	8ms (Typisch: Grijs tot Grijs)
Aantal kleuren		Ongeveer 16,7M
Synchronisatiefrequentie		Horizontaal: 30,0-80,0kHz, verticaal: 50-75Hz
Optimaal resolutie		1920 × 1080, 2,1 MegaPixels
Max. ondersteunende resolutie		VGA: 1920 × 1080 60Hz HDMI: 1920 × 1080 60Hz
Ingangsaansluiting		VGA, HDMI×3
Ingang audio-aansluiting		ø 3,5mm mini jack (Stereo)
LAN		RJ45
Seriële poort		RS-232C In/Out mini jack
Ingang synchronisatiesignaal		Aparte sync:TTL, Positief of Negatief
Ingang videosignaal		Analoog: 0,7Vp-p (Standaard), 75Ω, Positief Digitaal: HDMI
Ingang audiosignaal		Maximaal 0,5Vrms
IR -aansluiting		IR In/Out
USB -aansluiting		USB2,0 (DC5V, 500mA) (USB Media Player)
Uitgang audio-aansluiting		RCA (L/R)
Luidsprekers		Intern:10W×2 (stereo luidsprekers)
Maximum schermformaat		940,896mm W × 529,254mm H / 37,0" W × 20,8" H
Stroombron		100-240VAC, 50-60Hz, 1,1A
Energieverbruik*		53W typisch Standby modus : 0,5W maximum, Uit modus: 0,3W maximum
Afmetingen / gewicht		968,0 × 557,5 × 54,0mm / 38,1 × 22,0 × 2,1" (B×H×D), 8,4kg / 18,5lbs
Omgevingsvariabelen		Gebruik :   Temperatuur       0 tot 40°C / 32 tot 104°F Vochtigheidsgraad   20 tot 80% (geen condensatie) Opslag :    Temperatuur       -20 tot 60°C / 4 tot 140°F Vochtigheidsgraad   10 tot 90% (geen condensatie)
Goedkeuringen		CE, UKCA, TÜV-Bauart

**OPMERKING** \* Wanneer de USB-apparaten niet zijn aangesloten.

## SPECIFICATIES : ProLite LH4341UHS-B2

Afmeting	Categorie	43"
Lcd-scherm	Panel-technologie	IPS
	Afmeting	Diagonaal: 42,5" (108cm)
	Pixelafstand	0,2451mm H × 0,2451mm V
	Helderheid	500cd/m <sup>2</sup> (Typisch), 320cd/m <sup>2</sup> (Standaard / Energiebesparend)
	Contrastverhouding	1200 : 1 (Typisch)
	Inkijkhoek	Horizontaal: 89 graden, verticaal: 89 graden (Typisch)
	Reactietijd	8ms (Typisch: Grijs tot Grijs)
Aantal kleuren		Ongeveer 1,07G
Synchronisatiefrequentie		VGA: Horizontaal: 30,0-80,0kHz, verticaal: 50-75Hz HDMI: Horizontaal: 30,0-135,0kHz, verticaal: 50-75Hz
Optimaal resolutie		3840 × 2160, 8,3 MegaPixels
Max. ondersteunende resolutie		VGA: 1920 × 1080 60Hz HDMI: 3840 × 2160 60Hz
Ingangsaansluiting		VGA, HDMI × 3
Ingang audio-aansluiting		Ø 3.5mm mini jack (Stereo)
LAN		RJ45
Seriële poort		RS-232C In/Out Ø 2.5mm sub-mini jack
Ingang synchronisatiesignaal		Aparte sync: TTL, Positief of Negatief
Ingang videosignaal		Analoog: 0,7Vp-p (Standaard), 75Ω, Positief Digitaal: HDMI
Ingang audiosignaal		Maximaal 0,5Vrms
IR-aansluiting		IR In/Out
USB-aansluiting		USB2.0(DC5V, 500mA, USB Media Player)
Uitgang audio-aansluiting		RCA (L/R)
Luidsprekers		Intern:10W×2 (stereo luidsprekers)
Maximum schermformaat		941,18mm W × 529,42mm H / 37,1" W × 20,8" H
Stroombron		100-240VAC, 50-60Hz, 1,8A
Energieverbruik*		107W Typisch, Standby modus : 0,5W maximum, Uit modus : 0,3W maximum
Afmetingen / gewicht		968,0 × 557,5 × 54,0mm / 38,1 × 22,0 × 2,1 " (B×H×D), 8,9kg / 19,6lbs
Omgevingsvariabelen	Gebruik :	Temperatuur 0 tot 40°C / 32 tot 104°F Vochtigheidsgraad 20 tot 80% (geen condensatie)
	Opslag :	Temperatuur -20 tot 60°C / 4 tot 140°F Vochtigheidsgraad 10 tot 90% (geen condensatie)
Goedkeuringen		CE, UKCA, TÜV-Bauart

**OPMERKING** \* Wanneer de USB-apparaten niet zijn aangesloten.

## SPECIFICATIES : ProLite LH5041UHS-B2AG

Afmeting	Categorie	50"
Lcd-scherm	Panel-technologie	VA
	Afmeting	Diagonaal: 49,5" (125,7cm)
	Pixelafstand	0,285375mm H × 0,285375mm V
	Helderheid	500cd/m <sup>2</sup> (Typisch), 325cd/m <sup>2</sup> (Standaard / Energiebesparend)
	Contrastverhouding	5000 : 1 (Typisch)
	Inkijkhoek	Horizontaal: 89 graden, verticaal: 89 graden (Typisch)
	Reactietijd	9,5ms (Typisch: Grijs tot Grijs)
Aantal kleuren		Ongeveer 1,07G
Synchronisatiefrequentie		VGA: Horizontaal: 30,0-80,0kHz, verticaal: 50-75Hz HDMI: Horizontaal: 30,0-135,0kHz, verticaal: 50-75Hz
Optimaal resolutie		3840 × 2160, 8,3 MegaPixels
Max. ondersteunende resolutie		VGA: 1920 × 1080 60Hz HDMI: 3840 × 2160 60Hz
Ingangsaansluiting		VGA, HDMI × 3
Ingang audio-aansluiting		ø 3.5mm mini jack (Stereo)
LAN		RJ45
Seriële poort		RS-232C In/Out ø 2.5mm sub-mini jack
Ingang synchronisatiesignaal		Aparte sync:TTL, Positief of Negatief
Ingang videosignaal		Analoog: 0,7Vp-p (Standaard), 75Ω, Positief Digitaal: HDMI
Ingang audiosignaal		Maximaal 0,5Vrms
IR-aansluiting		IR In/Out
USB-aansluiting		USB2.0(DC5V, 500mA, USB Media Player)
Uitgang audio-aansluiting		RCA (L/R)
Luidsprekers		Intern:10W×2 (stereo luidsprekers)
Maximum schermformaat		1095,84mm W × 616,41mm H / 43,1" W × 24,3" H
Stroombron		100-240VAC, 50-60Hz, 1,9A
Energieverbruik*		115W Typisch, Standby modus : 0,5W maximum, Uit modus : 0,3W maximum
Afmetingen / gewicht		1122,5 × 643,5 × 55,0mm / 44,2 × 25,3 × 2,2" (B×H×D), 11,1kg / 24,5lbs
Omgevingsvariabelen		Gebruik :   Temperatuur       0 tot 40°C / 32 tot 104°F Vochtigheidsgraad   20 tot 80% (geen condensatie) Opslag :    Temperatuur       -20 tot 60°C / 4 tot 140°F Vochtigheidsgraad   10 tot 90% (geen condensatie)
Goedkeuringen		CE, UKCA, TÜV-Bauart

**OPMERKING** \* Wanneer de USB-apparaten niet zijn aangesloten.

## SPECIFICATIES : ProLite LH5541UHS-B2

Afmeting	Categorie	55"
Lcd-scherm	Panel-technologie	IPS
	Afmeting	Diagonaal: 54,6" (138,8cm)
	Pixelafstand	0,315mm H × 0,315mm V
	Helderheid	500cd/m <sup>2</sup> (Typisch), 315cd/m <sup>2</sup> (Standaard / Energiebesparend)
	Contrastverhouding	1200 : 1 (Typisch)
	Inkijkhoek	Horizontaal: 89 graden, verticaal: 89 graden (Typisch)
	Reactietijd	8ms (Typisch: Grijs tot Grijs)
Aantal kleuren		Ongeveer 1,07G
Synchronisatiefrequentie		VGA: Horizontaal: 30,0-80,0kHz, verticaal: 50-75Hz HDMI: Horizontaal: 30,0-135,0kHz, verticaal: 50-75Hz
Optimaal resolutie		3840 × 2160, 8,3 MegaPixels
Max. ondersteunende resolutie		VGA: 1920 × 1080 60Hz HDMI: 3840 × 2160 60Hz
Ingangsaansluiting		VGA, HDMI × 3
Ingang audio-aansluiting		Ø 3.5mm mini jack (Stereo)
LAN		RJ45
Seriële poort		RS-232C In/Out Ø 2.5mm sub-mini jack
Ingang synchronisatiesignaal		Aparte sync:TTL, Positief of Negatief
Ingang videosignaal		Analoog: 0,7Vp-p (Standaard), 75Ω, Positief Digitaal: HDMI
Ingang audiosignaal		Maximaal 0,5Vrms
IR-aansluiting		IR In/Out
USB-aansluiting		USB2.0(DC5V, 500mA, USB Media Player)
Uitgang audio-aansluiting		RCA (L/R)
Luidsprekers		Intern:10W×2 (stereo luidsprekers)
Maximum schermformaat		1209,6mm W × 680,4mm H / 47,6" W × 26,8" H
Stroombron		100-240VAC, 50-60Hz, 2,3A
Energieverbruik*		139W Typisch, Standby modus : 0,5W maximum, Uit modus : 0,3W maximum
Afmetingen / gewicht		1237,5 × 710,0 × 55,0mm / 48,7 × 28,0 × 2,2" (B×H×D), 14.3kg / 31.5lbs
Omgevingsvariabelen	Gebruik :	Temperatuur 0 tot 40°C / 32 tot 104°F Vochtigheidsgraad 20 tot 80% (geen condensatie)
	Opslag :	Temperatuur -20 tot 60°C / 4 tot 140°F Vochtigheidsgraad 10 tot 90% (geen condensatie)
Goedkeuringen		CE, UKCA, TÜV-Bauart

**OPMERKING** \* Wanneer de USB-apparaten niet zijn aangesloten.

## AFMETINGEN : ProLite LH3241S

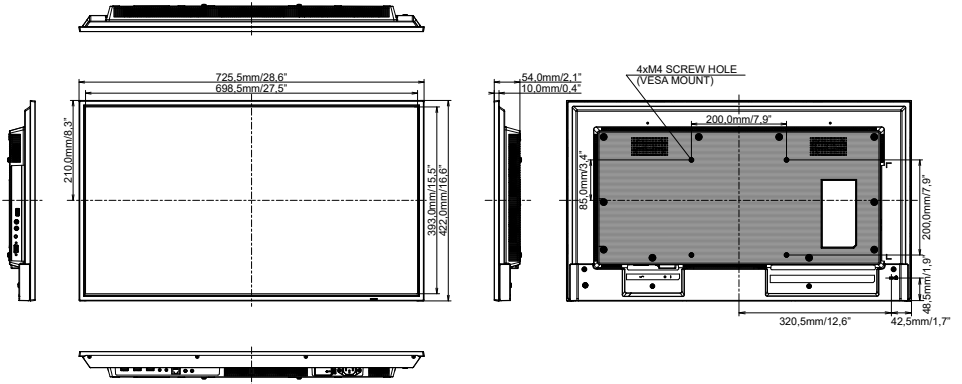

## AFMETINGEN : ProLite LE4341S

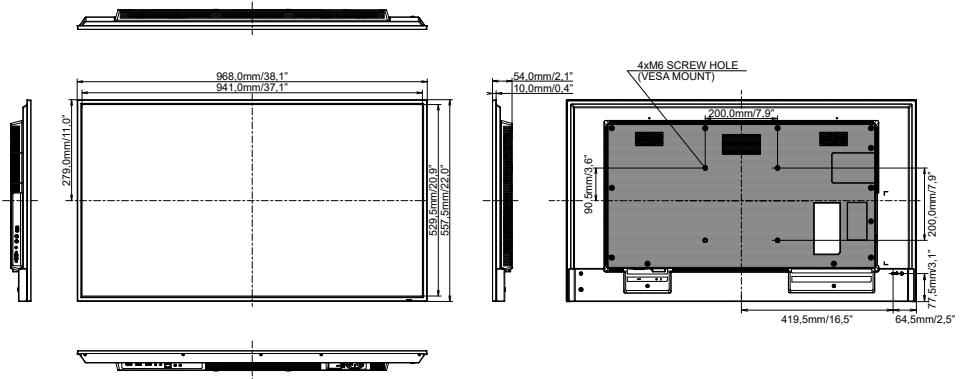

## AFMETINGEN : ProLite LH4341UHS

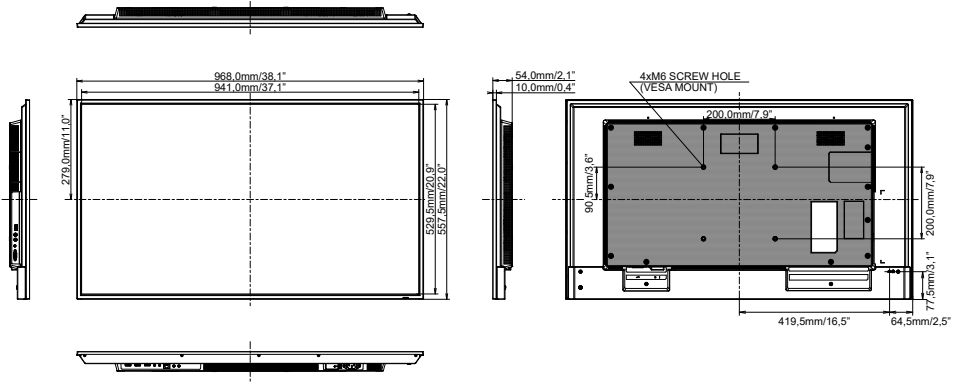

NEDERLANDS

## AFMETINGEN : ProLite LH5041UHS

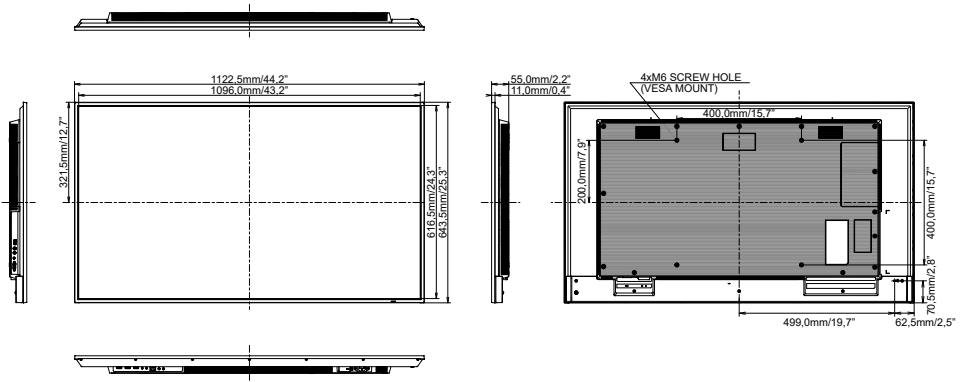

## AFMETINGEN : ProLite LH5541UHS

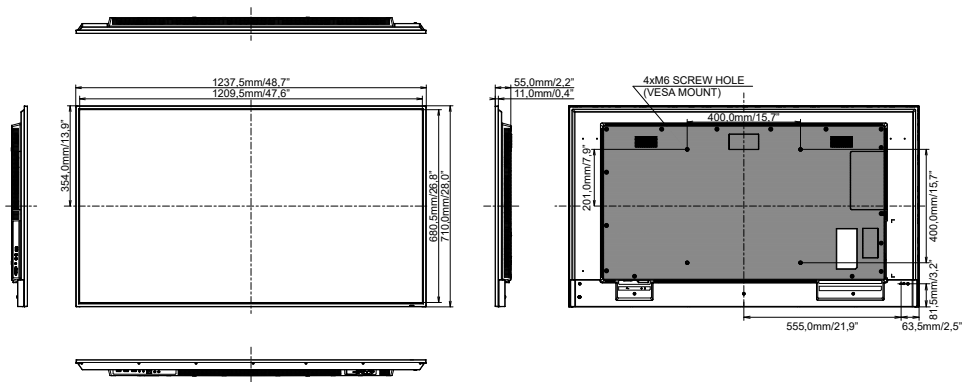

## ONDERSTEUNENDE TIMING

Timing		fH (kHz)	fV (Hz)	Dot clock (MHz)	VGA	HDMI1	HDMI2	HDMI3
VESA	VGA 640×480	31,5	60,0	25,175	○	○	○	○
		37,9	75,0	31,500	○	○	○	○
	SVGA 800×600	37,9	60,0	40,000	○	○	○	○
	XGA 1024×768	48,4	60,0	65,000	○	○	○	○
	WXGA 1280×720	44,8	60,0	74,500	○	○	○	○
	QVGA 1280×960	60,0	60,0	108,000	○	○	○	○
	SXGA 1280×1024	64,0	60,0	108,000	○	○	○	○
	WXGA 1360×768	47,7	60,0	85,500	○	○	○	○
	HD FWXGA 1366×768	47,7	60,0	85,500	○	○	○	○
	CVT 1400×900	55,9	60,0	106,500	○	○	○	○
	WXGA+ 1440×900	55,9	60,0	106,500	○	○	○	○
	UXGA 1680×1050	65,3	60,0	146,250	○	○	○	○
FHD 1920×1080	67,5	60,0	148,500	○	○	○	○	
4K 3840x2160 *2		67,5	30,0	297,000				
		135,0	60,0	594,000				
IBM	720×400	31,5	70,0	28,320	○	○	○	○
MAC	640×480	35,0	67,0	30,240	○	○	○	○
	832×624	49,7	74,5	57,283	○	○	○	○
	1152×870	68,7	75,0	100,000	○	○	○	○
SD	480i	60Hz	15,7	60,0	27,000	○	○	○
	576i	50Hz	15,6	50,0	13,500	○	○	○
	480p	60Hz	31,5	60,0	27,000	○	○	○
	576p	50Hz	31,3	50,0	27,000	○	○	○
HD	720p	50Hz	37,5	50,0	27,000	○	○	○
		60Hz	45,0	60,0	74,250	○	○	○
	1080i	50Hz	28,1	50,0	74,250	○	○	○
		60Hz	33,7	60,0	74,250	○	○	○
	1080p	50Hz	56,3	50,0	148,500	○	○	○
		60Hz	67,5	60,0	148,500	○	○	○

\*1 ○ geeft de ondersteunde timing weer.

\*2 Niet beschikbaar voor ProLite LH3241S / ProLite LE4341S