

# BRUGERVEJLEDNING

# *Pro Lite*

## LCD Monitor

DANSK

### *Pro Lite TE10518UWI*

Mange tak fordi du har valgt en iiyama LCD-skærm.

Vi anbefaler, at du bruger et par minutter på at læse denne omfattende vejledning grundigt, inden du installerer og tænder for skærmen. Det er en god idé at opbevare denne vejledning et sikkert sted, så du har den til fremtidig brug.

## CE-MÆRKNING, OVERENSSTEMMELSESERKLÆRING

Denne LCD-skærm opfylder kravene i EC/EU-direktiverne: 2014/30/EU "EMC-direktivet", 2014/35/EU "Lavspændingsdirektivet", 2009/125/EC "ErP-direktivet" og 2011/65/EU "RoHS-direktivet".

Den elektromagnetiske følsomhed er valgt på et niveau, der giver korrekt drift i beboelsesområder, forretnings- og lette industriområder samt små virksomheder, både indendørs og udendørs. Alle driftssteder karakteriseres ved deres forbindelse til det offentlige lavspændingsforsyningssystem.

IYAMA CORPORATION: Wijkmeerstraat 8, 2131 HA Hoofddorp, Nederlandene

Modelnr.: PL10518U



Vi anbefaler, at brugte produkter genbruges. Kontakt din forhandler eller et iiyama-servicecenter. Du kan finde genbrugsoplysninger på vores websted: <https://iiyama.com>

Dér kan du vælge det lokale websted for forskellige lande.

- Vi forbeholder os retten til at ændre specifikationerne uden varsel.
- Alle varemærker, der bruges i denne brugervejledning, tilhører deres respektive ejere.

# INDHOLDSFORTEGNELSE

SIKKERHEDSMÆSSIGE HENSYN.....	1
SIKKERHEDSMÆSSIGE FORHOLDSREGLER.....	1
SÆRLIGE BEMÆRKNINGER OM LCD-SKÆRME.....	3
KUNDESERVICE .....	5
RENGØRING .....	5
INDEN DU BRUGER SKÆRMEN.....	6
FUNKTIONER .....	6
KONTROL AF KASSENS INDHOLD.....	6
UDPAKNING .....	7
SÆRLIGE BEMÆRKNINGER OM BERØRINGSPANELET .....	7
INSTALLATION .....	8
KNAPPER OG STIK : SKÆRM.....	10
FJERNBETJENINGENS FUNKTIONER.....	12
KLARGØRING AF FJERNBETJENINGEN .....	13
GRUNDLÆGGENDE BETJENING.....	15
TILSLUT SKÆRMEN .....	18
COMPUTERINDSTILLING.....	21
BETJENING AF SKÆRMEN.....	22
JUSTERINGSMENUENS INDHOLD .....	24
STANDBYFUNKTION .....	44
FEJLFINDING .....	45
GENBRUGSOPLYSNINGER .....	46
BILAG .....	47
SPECIFIKATIONER : ProLite TE10518UWI-B1AG.....	47
MÅL .....	48
UNDERSTØTTET TIMING.....	49

# SIKKERHEDSMÆSSIGE HENSYN

## SIKKERHEDSMÆSSIGE FORHOLDSREGLER

### ADVARSEL

#### **STOP MED AT BRUGE SKÆRMEN, HVIS DER ER TEGN PÅ PROBLEMER**

Hvis du oplever nogen unormale fænomener såsom røg, underlige lyde eller dampe, skal du trække stikket ud af skærmen og kontakte din forhandler eller et iiyama-servicecenter med det samme. Fortsat brug kan være farligt og medføre brand eller elektrisk stød.

#### **FJERN ALDRIG HUSET**

Der er højspændingskredsløb inden i skærmen. Fjerner du huset, risikerer du at blive udsat for brand eller elektrisk stød.

#### **UNDLAD AT STIKKE NOGEN OBJEKTER IND I SKÆRMEN**

Undgå, at der kommer nogen faste objekter eller væsker såsom vand ind i skærmen. Hvis der sker et uheld, skal du omgående trække stikket ud af skærmen og kontakte din forhandler eller et iiyama-servicecenter. Hvis skærmen bruges, mens der er nogen objekter inden i den, kan det medføre brand, elektrisk stød eller skader.

#### **INSTALLER SKÆRMEN PÅ EN PLAN OG STABIL OVERFLADE**

Skærmen kan forårsage personskader, hvis den falder eller tabes.

#### **SKÆRMEN MÅ IKKE BRUGES I NÆRHEDEN AF VAND**

Brug den ikke, hvis der er risiko for at blive stænket eller spildt vand på skærmen, da det kan medføre brand eller elektrisk stød.

#### **BRUG MED ANGIVET STRØMFORSYNING**

Skærmen må kun bruges med den angivne strømforsyning. Hvis den forkerte spænding bruges, medfører det fejlfunktion og risiko for brand eller elektrisk stød.

#### **BESKYT KABLERNE**

Undgå at trække i eller bukke strømkablet og signalkablet. Undgå at anbringe skærmen eller andre tunge genstande på kablerne. Hvis kablerne beskadiges, kan de forårsage brand eller elektrisk stød.

#### **DÅRLIGE VEJRFORHOLD**

Vi fraråder at bruge skærmen i kraftigt tordenvejr, da gentagne strømafbrydelser kan medføre funktionsfejl. Vi fraråder desuden at røre ved stikkene under disse forhold, da det kan medføre elektrisk stød.

## ADVARSEL

### INSTALLATIONSSTED

Undgå at installere skærmen på steder, hvor der kan opstå store temperatursvingninger, eller i fugtige, støvede eller røgfyldte omgivelser, da det kan medføre brand, elektrisk stød eller skader. Du bør også undgå steder, hvor solen skinner direkte på skærmen.

### UNDGÅ AT ANBRINGE SKÆRMEN PÅ ET FARLIGT STED

Skærmen kan vælte og medføre personskader, hvis den ikke opstilles et passende sted. Sørg også for, at der ikke anbringes tunge genstande på skærmen, og at alle kabler føres således, at børn ikke kan trække i kablerne og risikere at forårsage personskade.

### SØRG FOR GOD VENTILATION

Skærmen har ventilationshuller for at undgå overophedning. Der er risiko for brand, hvis hullerne dækkes til. For at tillade tilstrækkelig luftcirkulation skal skærmen anbringes mindst 10 cm (4") fra væggen i alle retninger.

Der er også risiko for skader, hvis skærmen bruges, mens den ligger på bagsiden, står på siden eller hovedet eller står på et gulvtæppe eller et andet blødt underlag.

### FRAKOBL KABLERNE, NÅR DU FLYTTER SKÆRMEN

Når du flytter skærmen, skal du slukke den med tænd/sluk-knappen, frakoble strømstikket og sørge for, at signalkablet er frakoblet. Hvis kablerne ikke frakobles, kan det medføre brand eller elektrisk stød.

### FRAKOBL SKÆRMEN

Hvis skærmen ikke skal bruges i en længere periode, anbefales det at frakoble den for at undgå uheld.

### HOLD FAST I STIKKET, NÅR DET FRAKOBLER

Træk altid i stikket, når du frakobler strømkablet eller signalkablet. Træk aldrig i selve kablet, da det kan medføre brand eller elektrisk stød.

### BERØR IKKE STIKKET MED VÅDE HÆNDER

Hvis du trækker i eller isætter stikket med våde hænder, kan det medføre elektrisk stød.

### HVIS DU STILLER SKÆRMEN OVEN PÅ DIN COMPUTER

Sørg for, at computeren er solid nok til at bære skærmens vægt, da du i modsat fald kan beskadige computeren.

## ANDET

### ANBEFALINGER OM ERGONOMI

For at undgå trætte øjne frarådes det at bruge skærmen med skarpt lys i baggrunden eller i et mørkt lokale. For at sikre optimal øjenkomfort bør skærmen placeres lige under øjenhøjde og 40-60 cm (16-24") væk fra dine øjne. Når du bruger skærmen i længere tid, anbefales det at holde ti minutters pause hver time, da det kan være anstrengende for øjnene at kigge på skærmen i længere tid ad gangen.

## SÆRLIGE BEMÆRKNINGER OM LCD-SKÆRME

- Følgende symptomer er normale for LCD-skærme og er ikke tegn på problemer.

### BEMÆRK

- Når du først tænder for LCD-skærmen, passer billedet muligvis ikke til visningsområdet på grund af computertypen, der bruges. I så fald skal du justere billedets placering korrekt.
  - Du kan muligvis opleve, at skærmens lysstyrke er en smule ujævn afhængigt af, hvilket skrivebordsmønster, der bruges.
  - På grund af LCD-skærmens funktionsmåde kan der muligvis ses spor fra det forrige skærbillede, når der skiftes skærbillede, hvis det forrige skærbillede blev vist i lang tid. Det kan udbedres gradvist ved at skifte skærbillede eller slukke for skærmen med tænd/sluk-knappen og lade den være slukket i et par timer.
- LCD-skærmen er ikke egnet til udendørs brug.
  - LCD-skærmen er ikke egnet til brug med skærmfladen vendt opad.
  - Billedkvaliteten kan ikke garanteres, hvis du bruger et længere kabel end det medfølgende. Berøringsfunktionen kan muligvis påvirkes, hvis USB-kablet er længere end 3 m.

## BEKRÆFTELSE AF BRUG

Skærmen er egnet til visning i liggende tilstand.

## VEDVARENDE / FASTSIDDENDE BILLEDER

Vær opmærksom på, at det er muligt at opleve vedvarende eller fastsiddende billeder på enhver LCD-skærm. Det opstår, når der stadig kan ses rester af et billede på skærmen, når der er blevet vist et statisk billede i længere tid. Vedvarende billeder på LCD-skærme er ikke et permanent fænomen, men det bør undgås at vise det samme billede i længere tid ad gang.

For at modvirke vedvarende billeder kan du slukke for skærmen i lige så lang tid, som billedet blev vist. Eksempel: Hvis billedet blev vist på skærmen i en time, og der er tegn på rester eller "skygger" fra billedet, skal du slukke skærmen i en time for at rydde resterne fra billedet.

For alle LFD-produkter anbefaler iiyama at der med jævne mellemrum vises billeder i bevægelse, og at der bruges en pauseskærm med billeder i bevægelse, når skærmen ikke bruges aktivt. Du kan også slukke for skærmen, når du ikke bruger den, for at undgå fænomenet.

Andre måder at undgå vedvarende billeder på er at bruge skærmen med blæseren tændt (hvis muligt), lav bagbelysning og lav lysstyrke.

## LANGVARIG BRUG SOM OFFENTLIG SKÆRM

### ■ Fastsiddende billede på LCD-panel

Når der vises et statisk billede i timevis, forbliver der en smule elektrisk ladning i nærheden af elektroden i LCD-skærmen, og det kan frembringe et "skyggebillede". (Vedvarende billede).

Vedvarende billeder er ikke et permanent fænomen.

### ■ Anbefalinger

For at undgå fastsiddende billeder og forlænge skærmens levetid anbefaler vi følgende:

1. Undgå at vise statiske billeder i lang tid ad gangen – skift mellem billeder i en kontinuerlig løkke.
2. Sluk for skærmen, når den ikke er i brug – enten med fjernbetjeningen eller vha. standby-funktionen eller tidsplanen.
3. Kig efter "Pixelforskydning" el. lign. i skærmens indstillingsmenu, og aktivér funktionen, hvis den er til rådighed. Det reducerer fænomenet med fastsiddende billeder.
4. Når skærmen bruges i miljøer med høj temperatur eller på steder med begrænset plads, kan du også bruge køleblæseren, pauseskærmen og lav lysstyrkeindstilling.
5. Der forventes at være passende ventilation på ethvert installationssted, og det kan være nødvendigt at bruge aircondition-anlæg.
6. Vi anbefaler kraftigt brug af aktiv køling med blæsere, hvis skærmen skal bruges i lang tid ad gangen eller ved høj omgivelsestemperatur.

## KUNDESERVICE

### BEMÆRK

- Hvis du er nødt til at returnere din enhed ifm. service, og du har bortskaffet den originale emballage, kan du kontakte din forhandler eller et iiyama-servicecenter for at modtage rådgivning eller ny emballage.

## RENGØRING

### ADVARSEL

- Hvis du taber nogen objekter eller væsker såsom vand ned i skærmen under rengøring, skal du omgående frakoble strømkablet og kontakte din forhandler eller et iiyama-servicecenter.

### ADVARSEL

- Af sikkerhedsmæssige hensyn bør du slukke på tænd/sluk-knappen og trække stikket ud af skærmen, inden du rengør den.

### BEMÆRK

- For at beskytte LCD-panelet bør du undgå at ridse eller gnubbe skærmens overflade med hårde genstande.
- Brug aldrig nogen af følgende stærke opløsningsmidler. De vil beskadige skærmens hus og LCD-panel.

Terpentin	Rensebenzin	Slibemiddel
Rengøringspray	Voks	Syre eller alkalisk opløsningsmiddel

- Hvis huset berøres i længere tid med et produkt lavet af gummi eller plast, kan det medføre nedbrydning eller afskalning af maling på huset.

### HUS

Pletter kan aftørres med en klud, der er let fugtet med et mildt rengøringsmiddel. Aftør dernæst huset med en blød, tør klud.

### LCD

Det anbefales at aftørre huset jævnlgt med en blød, tør klud.

### SKÆRM

Brug ikke papirservietter og lign., da de vil beskadige LCD-skærmen.



# INDEN DU BRUGER SKÆRMEN

## FUNKTIONER

- ◆ Understøtter opløsninger op til 5120 × 2160
- ◆ Højt kontrastforhold 4000:1 (typisk, uden glas) / lysstyrke 450 cd/m<sup>2</sup> (typisk, uden glas)
- ◆ Digital tegnudglatning
- ◆ Automatisk konfiguration
- ◆ USB Type-C / RJ45-stik
- ◆ Strømforsyning via USB understøtter op til 100 W
- ◆ 2 x 16 W stereohøjtalere + 16 W subwoofer (typisk)
- ◆ Overholder VESA-monteringsstandarden (1000 mm × 400 mm)
- ◆ Glas med antirefleks-bestrygning

## KONTROL AF KASSENS INDHOLD

Følgende tilbehør følger med i kassen. Kontrollér at alt tilbehøret er til stede sammen med skærmen. Hvis noget mangler eller er beskadiget, skal du kontakte din lokale iiyama-forhandler eller det regionale iiyama-kontor.

- |  |  |                                     |
|--|--|-------------------------------------|
| ■ Strømkabel*                                | ■ HDMI-kabel                             | ■ USB-kabel til berøringsfunktion   |
| ■ Fjernbetjening                             | ■ Batteri (2 stk.)                       | ■ Berøringspen (to hoveder: 4 stk.) |
| ■ Kabelbindere (til kabelhåndtering, 6 stk.) | ■ Monteringsbeslag til webkamera (1 sæt) |                                     |
| ■ Wall mount kit (1 sæt)                     | ■ Sikkerhedsvejledning                   | ■ Oversigtsvejledning               |

### ADVARSEL

\* Det medfølgende strømkabel i områder med 120 V spænding er normeret til 10 A / 125 V. Hvis du bruger en strømforsyning med en højere spænding eller strømstyrke, skal du bruge et strømkabel med en normering på 10 A / 250 V. I tilfælde af problemer eller skader forårsaget af et strømkabel, der ikke er leveret af iiyama, bortfalder alle garantier dog.

Der skal som minimum bruges et godkendt strømkabel af typen H05VVF, 3G, 0,75mm<sup>2</sup>.

## UDPAKNING

### ADVARSEL

Flytning af skærmen kræver mindst fire personer, og en møbelvogn kan bruges til at flytte skærmen. Hvis ikke kan den falde og resultere i alvorlig skade.

## SÆRLIGE BEMÆRKNINGER OM BERØRINGSPANELET

### ADVARSEL

Der er risiko for permanent beskadigelse, hvis der bruges skarpe, spidse eller metalgenstande til at betjene berøringsfunktionaliteten.

Sådan brug kan medføre, at garantien bortfalder.

Vi anbefaler, at du udelukkende bruger en styluspen (med spids på  $\varnothing$  3 mm eller tykkere) eller din finger.

## INSTALLATION

### ADVARSEL

- Følg anvisningerne i brugervejledningen til dit monteringsbeslag. Lad et autoriseret værksted foretage eventuelle reparationer.
- Der skal være mindst to personer om at flytte skærmen.
- Inden installationen skal du sikre, at væggen er stærk nok til at bære skærmens og vægbeslagets vægt.

DANSK

### [VÆGMONTERING]

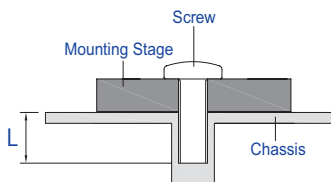

### ADVARSEL

Når du monterer skærmen på væggen, skal du tage højde for monteringspladens tykkelse. Stram M8-skruerne (4 stk.) med en længde "L" på 25 mm for at fastgøre skærmen. Hvis der bruges længere skruer end ovenstående, kan det medføre elektrisk stød eller skader, da skruerne kan komme i kontakt med de elektriske dele inden i skærmen.

## [INSTALLATIONSBERMÆRKNING]

Den berøringsfølsomme anordning i denne skærm er en optisk enhed, der bruger en infrarød lyskilde og følsomme sensorer til at registrere berøring.

Vær opmærksom på, at lys fra omgivelserne, der indeholder meget infrarødt lys, kan påvirke funktionaliteten og betjeningen af berøringsskærmen.

Sørg for at montere den korrekt på et passende sted for at sikre ordentlig berøringsfunktionalitet.

Undgå steder med intenst lys / afspejlet lys / spotlys / brede lyskegler / direkte sollys / indirekte sollys fra vinduer eller glasdøre. / Undgå at montere berøringsskærmen direkte under en lyskilde.

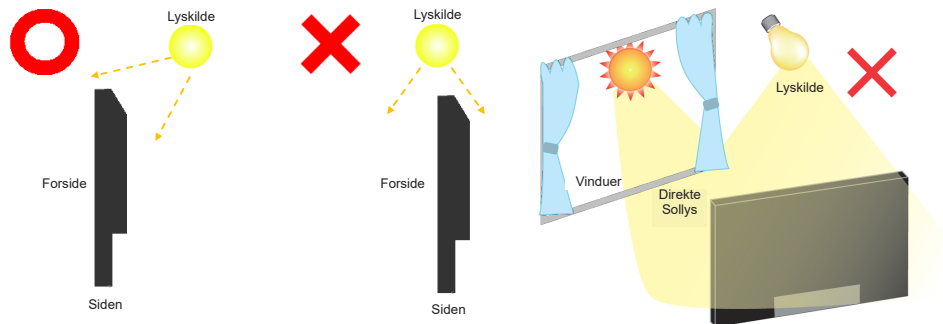

## [ROTATION AF SKÆRMEN]

Den er beregnet til at blive brugt i liggende tilstand.

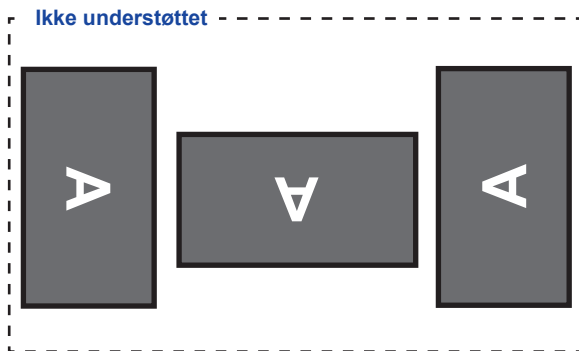
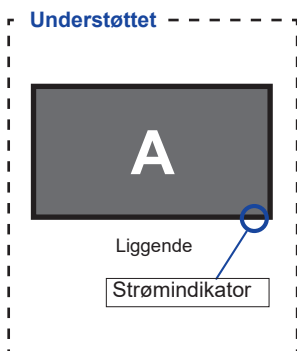

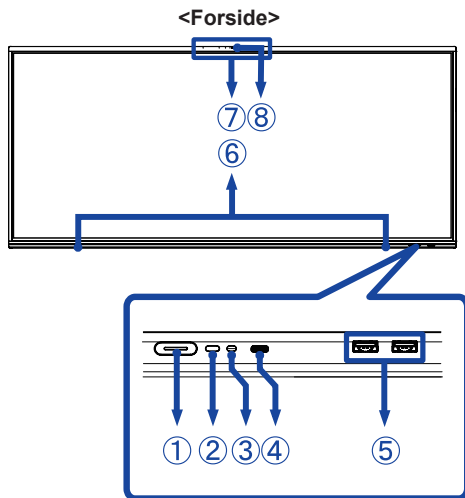

	Tænd/sluk		<b>Sluk</b> Hold tænd/sluk-knappen på forsiden nede i 3-5 sekunder.
①	Strømindikator	Hvid	Fungerer normalt
		Rød	<b>Standby</b> Når strømindikatoren lyser rødt, er skærmen i strømsparetilstand. Tryk på tænd/sluk-knappen på fjernbetjeningen eller forsiden af skærmen for at tænde for skærmen igen.
		Rød og hvid Blinker langsomt	Skærmen er slukket. Tryk et sted på selve skærmen eller på en vilkårlig knap på fjernbetjeningen for at tænde for skærmen igen.
		Rød og hvid Blinker hurtigt	Standbyfunktionen aktiveres, eller systemet opdateres.
②	Sensor til fjernbetjening		
③	Lyssensor		
④	Type-C1 IN *1 (5V, 3A)	USB-C 3.2	USB-C-stik
⑤	USB3.0 *1 (5V, 900mA)	USB 3.0	USB-stik
⑥	Højtalere		
⑦	Mikrofonrække *2		
⑧	Mikrofonindikator	Hvid	Mikrofonen er i brug.

\*1 USB3.2 Gen 1(5Gbps)

\*2 Når den bærbare computer sluttes til skærmen vha. kablet til berøringsfunktionalitet eller et USB-C-kabel, vises "Mikrofon (indbygget lyd)" muligvis under dine enheder.

<Bagside>

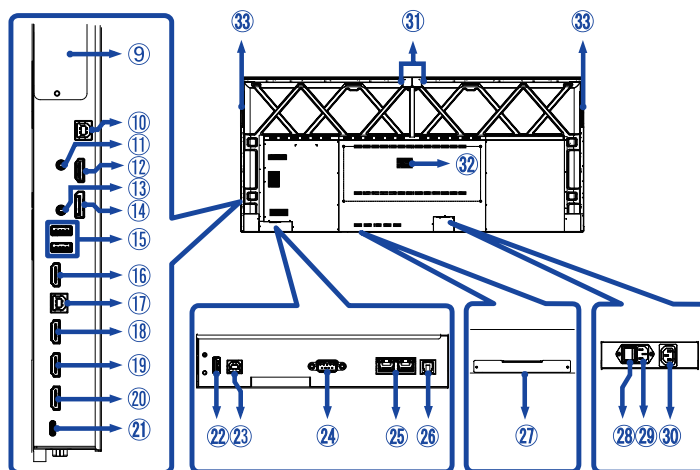

⑨	Port til pc-udvidelsesmodul (DP 80PIN channel only)		
⑩ ⑰ ⑳	TOUCH1 (til HDMI1/DisplayPort) TOUCH2 (til HDMI2/HDMI3) TOUCH3 (til HDMI4)	USB 2.0	Berør USB-stik
⑪	LYDINDGANG	ø 3,5-mm minijackstik	Lydstik
⑫ ⑬ ⑭ ⑮	HDMI1 IN (5K support) HDMI2 IN HDMI3 IN HDMI4 IN	HDMI	HDMI-stik
⑯	LYDUDGANG	ø 3,5-mm minijackstik	Stik til hovedtelefoner
⑰	DisplayPort IN (5K support)	DisplayPort	DisplayPort-stik
⑱	USB3.0 (5V, 900mA) *1	USB 3.0	USB-stik
⑲	HDMI OUT	HDMI	HDMI-stik
㉑	Type-C2 IN (100W, 5V, 3A / 9V, 3A / 15V, 3A / 20V, 3.25A / 20V, 5A) *1	USB-C 3.2	USB-C-stik
㉒	USB 2.0 (til softwareopdateringer)	USB 2.0	USB-stik
㉔	RS232C	RS232C 9-ben	RS232C-stik
㉕	LAN (In/Out auto switching)	RJ45	RJ45-stik
㉖	S/PDIF-UDGANG	S/PDIF	S/PDIF-stik
㉗	Udvidelsesport til wi-fi/Bluetooth-modul (OWM002)		
㉘	AC-KONTAKT I (TIL) / O (FRA)	Hovedafbryder	Hovedafbryderkontakt
㉙	AC IN	AC-Indgang	Vekselstrømsstik ( ~ : Vekselstrøm ) (AC IND)
㉚	AC OUT (250W maximum)	AC-Udtag	Vekselstrømsstik(AC OUT)
㉛	USB3.0 (5V, 900mA) *1	USB 3.0	USB-stik
㉜	Subwoofer		
㉝	Håndtag		

## FJERNBETJENINGENS FUNKTIONER

DANSK

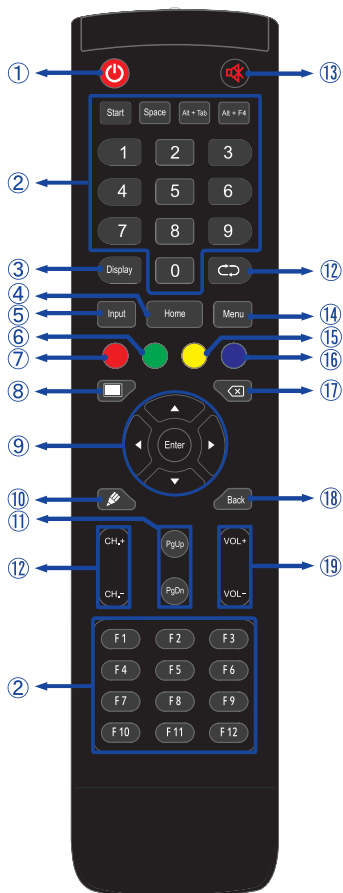

①		Tænd eller sluk skærmen.
②	Number (1-9) / Other / Function (F1-F12)	I iiWare: Indtast tal 0-9 I Windows: Indtast tal 0-9, Tastaturfunktionerne Start/ mellemrum/ALT+tab/ALT+F4/F1-12
③	Display	Giver oplysninger om kilden og opløsningen.
④	Home	Knap til vise hovedskærbilledet i Android-systemet.
⑤	Input	Vælg kilden.
⑥	Grøn	Lås og oplås knapper.
⑦	Rød	Lås og oplås knapper og berøringsfunktion.
⑧	Screen Off	Tænd og sluk skærmens bagbelysning.
⑨		Bruges til at navigere i undermenuer og indstillinger. ▲: Op ▼: Ned ◀: Venstre ▶: Højre
	Enter	Bekræft dit valg eller gem ændringerne.
⑩		Genvej til at åbne tekstbehandlingssoftware.
⑪	PgUp / PgDn	Når der vælges filer: Første / sidste I internetbrowseren: Rul op / rul ned
⑫		Understøttes ikke på denne model.
⑬		Slå lyden til eller fra, når menuen ikke vises.
⑭	MENU	Vis menuen "Skærmindstillinger", når Android-systemet ikke vises.
⑮	Gul	Lås og oplås berøringsfunktion.
⑯	Blå	Sæt billedet på pause.
⑰		Slet tilbage
⑱	Back	Gå tilbage til forrige menu eller luk skærmmenuen.
⑲	VOL+ / VOL-	VOL+: Øg lydstyrken. VOL-: Reducer lydstyrken.

## KLARGØRING AF FJERNBETJENINGEN

Isæt de to tør-batterier for at bruge fjernbetjeningen.

### ADVARSEL

- Brug ikke nogen andre batterier til fjernbetjeningen end dem, der er angivet i denne vejledning.
- Brug ikke en kombination af gamle og nye batterier i fjernbetjeningen.
- Sørg for at batteriernes poler stemmer overens med mærkerne "+" og "-" i batterihuset.
- Når batterierne er flade, skal du fjerne dem omgående for at undgå, at batterivæsken lækker ud i batterihuset.
- Eksploderede batterier og elektrolytterne fra batterierne kan forårsage misfarvninger, brand og personskaade.

- ① Åbn batteridækslet på bagsiden af fjernbetjeningen.

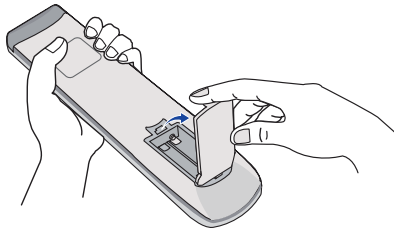

- ② Isæt to AAA-batterier i den rigtige retning iht. plus- og minusangivelserne i fjernbetjeningen.

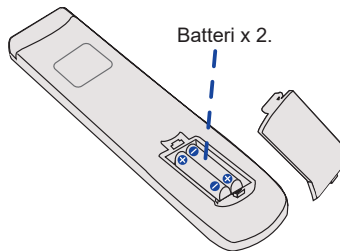

- ③ Når batterierne er sat i, skal du lukke batteridækslet på bagsiden, og sørge for at låseclipsen skubbes helt ind.

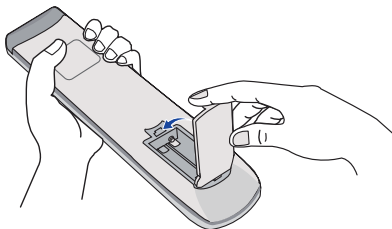



**BEMÆRK**

- Følg ovenstående anvisninger, når du tager batterierne ud.
- Erstat dem med nye batterier, når fjernbetjeningen ikke længere kan betjene skærmen på kort afstand. Brug tørbatterier. Der er risiko for eksplosion hvis batterierne udskiftes med en forkert batteritype.
- Betjen fjernbetjeningen ved at rette den mod fjernbetjeningssensoren på skærmen.
- Fjernbetjeningen fra andre producenter fungerer ikke med denne skærm. Brug KUN den medfølgende fjernbetjening.
- Brugte batterier skal bortskaffes i henhold til de lokale regler. Forslag: Følg de kommunale forskrifter, når du skiller dig af med brugte batterier
- Batterier må ikke udsættes for kraftig varme i form af direkte sollys, ild osv.
- Tag batterierne ud af fjernbetjeningen, hvis du ikke har til hensigt at bruge den i en længere periode.

### ■ Sådan tændes skærmen

Skærmen tændes, og , og strømindikatoren lyser hvidt, når du trykker på TÆND/SLUK-knappen på skærmen eller fjernbetjeningen. Når du trykker på TÆND/SLUK-knappen på skærmen eller fjernbetjeningen igen, slukkes skærmen, og strømindikatoren lyser rødt. Tryk på knappen igen for at tænde for skærmen.

#### BEMÆRK

Skærmen bruger stadig en lille smule strøm, i standby-tilstand, og når den slukkes med tænd/sluk-knappen. Hvis du vil undgå unødvendigt strømforbrug, kan du slukke skærmen på hovedafbryderkontakten eller frakoble strømkablet, når skærmen ikke er i brug, eller om natten.

[Skærm]

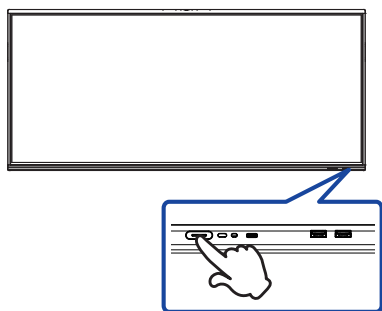

[Fjernbetjening]



### ■ Vis menusiden til justeringer

Menusiden vises på skærmen, når du trykker på menuknappen på fjernbetjeningen. Menusiden lukkes ved at trykke på tilbageknappen på fjernbetjeningen.

[Fjernbetjening]



### ■ Flyt markøren lodret

Vælg justeringer ved at trykke på knapperne ▲ / ▼ på fjernbetjeningen, mens menüsiden vises på skærmen.

[Fjernbetjening]



### ■ Flyt markøren vandret

Vælg menu eller indstilling eller foretag justeringer ved at trykke på knapperne ◀ / ▶ på fjernbetjeningen, mens menüsiden vises på skærmen.

[Fjernbetjening]



## ■ Juster lydstyrken

Brug knapperne VOL- / VOL+ på fjernbetjeningen til at justere lydstyrken, når menusiden ikke vises på skærmen.

[Fjernbetjening]



## ■ Skift indgangssignal

Indgangsmenuen vises på skærmen, når du trykker på knappen Input på fjernbetjeningen.

[Fjernbetjening]



## TILSLUT SKÆRMEN

- ① Slut computeren til skærmen med signalkablet.
- ② Slut computeren til skærmen med USB-kablet til berøringsfunktion.
- ③ Slut computeren til skærmen med USB Type-C-kablet, når du vil vise billeder på skærmen via USB Type-C-stikket, eller når du vil bruge skærmens USB-hubfunktionalitet.\*
- ④ Slut strømablet til først skærmen og dernæst til strømkilden.
- ⑤ Tænd for skærmen (hovedafbryder og tænd/sluk-knap) og computeren.

\* ● Når du vil oplade enheder via USB Type-C-stikket, skal du kontrollere, at enhederne er udstyret med et USB Type-C-stik, der understøtter opladning via USB PD (Power Delivery).

- Tilsluttede enheder kan oplades via USB Type-C-stikket, selv når skærmen er på standby.
- Strømforsyning via USB understøtter op til 100 W. Hvis den tilsluttede enhed kræver mere end 100 W for at fungere eller starte (når batteriet er fladt), skal du bruge den originale oplader eller strømforsyning til enheden.
- Hvis du bruger et USB Type-C-kabel, du har købt separat, skal du sørge for, at kablet er certificeret af USB-IF til strømforsyning og overførsel af video/lyd/data.
- Der følger ikke noget USB C til A-kabel med til skærmen. Bemærk: Hvis du bruger et USB C til A-kabel, kan du kun overføre data.
- Der kan ikke garanteres kompatibilitet med alle tilsluttede enheder på grund af forskelle i brugermiljøer.

### BEMÆRK

- Sørg for, at bygningen har en afbryder installeret på 120/240 V, 20 A (maksimum).
- Signalkablerne til at slutte computeren til skærmen kan variere afhængigt af, hvilken computer der bruges. En forkert forbindelse kan medføre alvorlig beskadigelse af både skærmen og computeren. Kablet, der følger med til skærmen, er beregnet til et standardstik. Hvis der kræves et specielt kabel, skal du kontakte din lokale iiyama-forhandler eller det regionale iiyama-kontor.
- Sørg for at stramme fingerskruerne i begge ender af signalkablet.
- Berøringsfunktionen er klar til brug efter ca. fem sekunder efter tilslutning af USB-kablet, og den kan bruges med en pen, en finger eller et andet pegeredskab.
- Klasse I Type A-apparater skal sikres via en jordforbindelse.
- Du bør benytte en stikkontakt så nær ved apparatet som muligt, og den skal være let at komme til.
- Et for højt lydtryk fra øre-/hovedtelefoner kan medføre høreskade eller tab af høreevne.

# [Eksempel på tilslutning]

<Bagside>

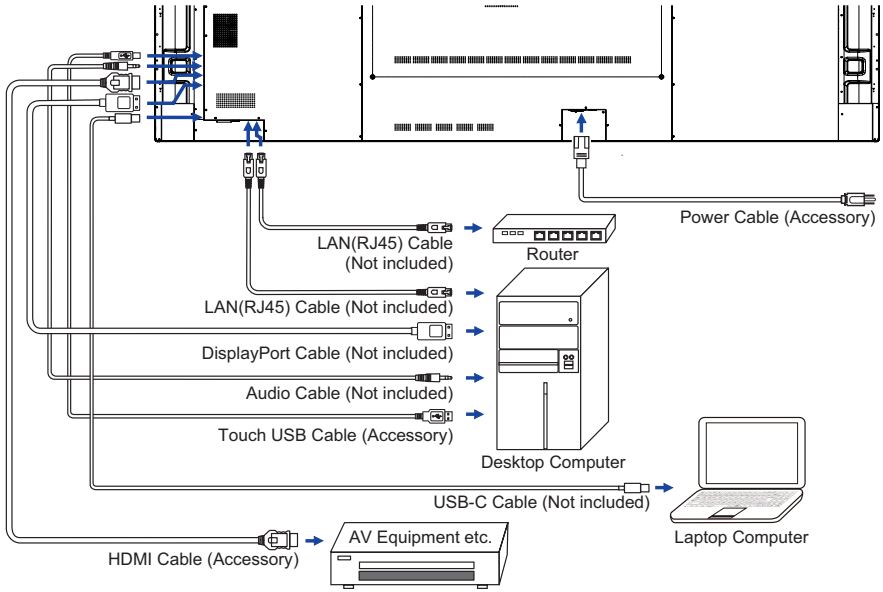

## [ Eksempel på tilslutning af eksternt udstyr ]

### ADVARSEL

Sluk på tænd/sluk-knappen, og træk stikket ud af skærmen, inden du tilslutter kablet, for at undgå elektrisk stød eller skader.

### BEMÆRK

- Følg desuden brugervejledningen til det eksterne udstyr.
- Sørg for, at du har de nødvendige kabler.

DANSK

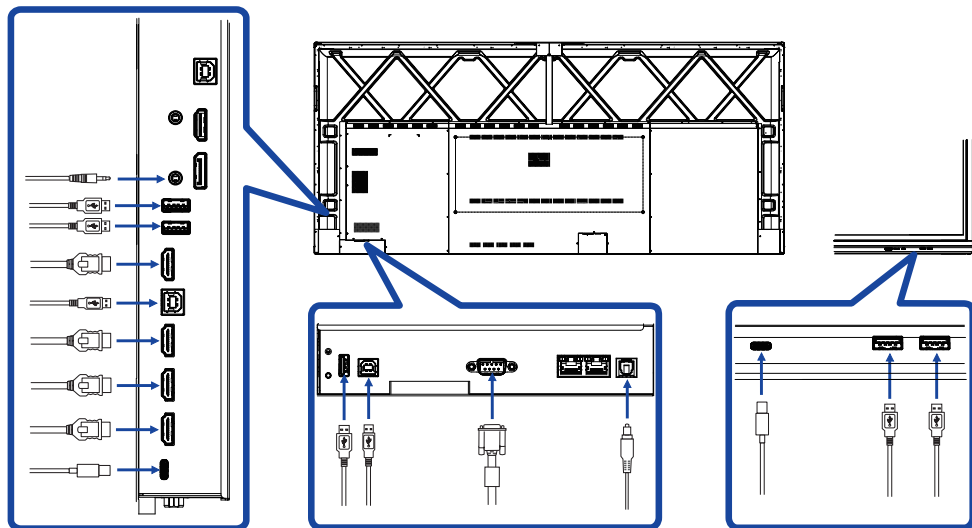

## COMPUTERINDSTILLING

- Signaltiming  
Skift til den ønskede signaltiming iht. listen på side 49: UNDERSTØTTET TIMING.
- Fremgangsmåde til brug af tænd/sluk-knappen  
Tænd for skærmen først – og dernæst for computeren.
- MULTI-TOUCH:  
Skærmen opfylder DDC2B i VESA-standard. (Understøtter plug & play).  
MULTI-TOUCH-funktionaliteten understøttes i Windows 7/8/8.1/10/11, hvis du slutter skærmen til en DDC2B-kompatibel computer med det medfølgende USB-kabel.
- Operativsystemer, der understøtter berøringsfunktionalitet:  
Microsoft Windows 2000 (64-bit og 32-bit)  
Microsoft Windows XP (64-bit og 32-bit)  
Microsoft Windows Vista (64-bit og 32-bit)  
Microsoft Windows 7 (64-bit og 32-bit)  
Microsoft Windows 8/8.1/10/11 (64-bit og 32-bit)  
Mac OS X V13.1 & højere HID kun enkeltpunktsberøring  
Linux 3.0 & højere, kræver en programrettelse til multi-touch  
3.5 & højere HID til multi-touch  
Understøttes ikke i ældre versioner af Windows.

	Vinduer 7* <sup>5</sup> , 8/8.1* <sup>6</sup> , 10* <sup>6,7,8</sup> , 11* <sup>6,7,8</sup>	Windows 7* <sup>4</sup>	Vista	XP	2000	Mac OSX	Linux
Standard mus* <sup>1</sup>	○	○	○	○	○	○	○
Berøring som digitiser* <sup>2</sup>	○	○	○	×	×	×	×
Fingerbevægelser i Windows* <sup>3</sup>	○	×	×	×	×	×	×

\*<sup>1</sup> Standard mus (klik, træk, dobbeltklik og højreklik)

\*<sup>2</sup> Berøring som digitiser (klik, træk/vælg, dobbeltklik, højreklik, svip og visuel feedback)

\*<sup>3</sup> Digitiser med Windows 7/8/8.1/10 multi-touch-bevægelser

\*<sup>4</sup> Windows 7 – Starter og Home Basic

\*<sup>5</sup> Windows 7 – Home Premium, Professional, Enterprise og Ultimate

\*<sup>6</sup> Windows 8/8.1/10/11 kræver en ikke-OEM-version for at understøtte multi-touch

\*<sup>7</sup> Windows 10/11 – Home, Pro, Enterprise, Education, IoT Core

Ingen understøttelse i Mobile og Mobile Enterprise.

\*<sup>8</sup> Windows 10/11 – Berøringsfunktionalitet understøtter ikke "fingerbevægelser på pegefelt".  
Fingerbevægelser på pegefelt er til pegefelter på bærbare computere.



# BETJENING AF SKÆRMEN

For at sikre det optimale billede er iiyama LCD-skærmen fra fabrikken blevet indstillet til den UNDERSTØTTEDE TIMING angivet på side 49. Du kan også justere billedet ved at følge nedenstående anvisninger.

- 1 **Brug midtpunktet nederst på skærbilledet som startpunkt, og træk berøringspennen op mod midten af skærmen for at åbne indgangskildemenuen som vist nedenfor. Du kan også trykke på knappen Input på fjernbetjeningen. Klik på ikonet  øverst til højre på skærbilledet.**



- 2 **Åbn skærmmenuen. "Almindelige indstillinger" vises. Tryk derefter på menuknappen på fjernbetjeningen, eller tryk med berøringspennen på  $\dots$  i menuen med almindelige indstillinger. Der kan vælges menupunkter med knapperne  $\blacktriangleleft / \blacktriangleright$  på fjernbetjeningen eller med berøringspennen.**

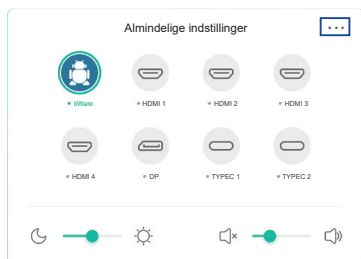

- 3 **Vælg menupunktet til den justering, du vil foretage. Brug knapperne  $\blacktriangleleft / \blacktriangleright$  på fjernbetjeningen, eller brug berøringspennen til at fremhæve den indstilling, du vil justere. Tryk dernæst på knappen Enter på fjernbetjeningen.**
- 4 **Brug knapperne  $\blacktriangleleft / \blacktriangleright$  på fjernbetjeningen, eller brug berøringspennen til at foretage justeringer eller skifte indstillinger.**
- 5 **Tryk på knappen Back på fjernbetjeningen, eller tryk med berøringspennen et sted på skærmen uden for menuen for at lukke menuen.**

Hvis du f.eks. vil justere lysstyrken, skal du vælge menupunktet "Billedindstillinger". Vælg "Lysstyrke" med knapperne  $\blacktriangleleft / \blacktriangleright$  på fjernbetjeningen eller med berøringspennen.

Brug knapperne  $\blacktriangleleft / \blacktriangleright$  på fjernbetjeningen, eller brug berøringspennen til at ændre lysstyrken. Skærmens lysstyrke bør ændre sig i henhold til dine indstillinger.

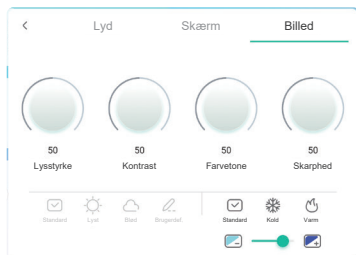

Tryk på knappen Back på fjernbetjeningen, eller tryk med berøringspennen et sted på skærmen uden for menuen. Menuen lukkes, og alle ændringer gemmes i hukommelsen.

**BEMÆRK**

- Brug knappen Back på fjernbetjeningen til at gå tilbage til forrige menupunkt.
- Alle ændringer gemmes automatisk i hukommelsen, når skærmmenuen lukkes. Undgå at afbryde strømmen, mens menuen er åbnet.
- Justeringer af billedets position og fase gemmes særskilt for hver signaltiming. Med undtagelse af disse justeringer har alle justeringer blot én indstilling, der gælder for alle indstillinger for signaltiming.

**Direct**

\* Kun muligt med fjernbetjeningen.

● **Pausefunktion:**

Tryk på den blå knap, når menuen ikke vises.  
Tryk flere gange for at aktivere/deaktivere funktionen.

● **Baggrundslysfunktion:**

Tryk på knappen Sluk skærmlys, når menuen ikke vises.  
Tryk flere gange for at slå funktionen til/fra.

● **Indgangsfunktion:**

Tryk på knappen Input, når menuen ikke vises.

● **Lydstyrkefunktion:**

Tryk på knapperne VOL+/VOL-, når menuen ikke vises.

● **Lyd fra-funktion:**

Tryk på knappen , når menuen ikke vises.  
Tryk flere gange for at slå funktionen til/fra.

● **Funktionen Kiosk-tilstand:**

Deaktiverer berøringsfunktioner, knapper, menuen m.m.  
Slå "iiWare Enable" fra i fejlfindingsmenuen (Input + 2580)

**[LÅSEFUNKTION]** \* Kun muligt med fjernbetjeningen.

● **Tænd/sluk-knap på forsiden:**

Tryk på den grønne knap, når menuen ikke vises, for at aktivere/deaktivere tænd/sluk-knappen på forsiden.

● **Berøringsfunktion:**

Tryk på den gule knap, når menuen ikke vises, for at aktivere/deaktivere berøringsfunktion.

● **Tænd/sluk-knap på forsiden og berøringsfunktion:**









- Tryk på den røde knap, når menuen ikke vises, for at aktivere/deaktivere tænd/sluk-knappen på forsiden og berøringsfunktion.

## JUSTERINGSMENUENS INDHOLD

Du kan også åbne menuen ved at klikke på  på skrivebordet eller  på navigationsbjælken.

### Almindelige indstillinger Common settings



Indstillingspunkt	Problem / valgmulighed	Tryk på knappen
Indgang * <sup>1</sup> Input <b>Direct</b>	iiWare	Vælg iiWare-indgangen.
	HDMI1	Vælg HDMI1-indgangen.
	HDMI2	Vælg HDMI2-indgangen.
	HDMI3	Vælg HDMI3-indgangen.
	HDMI4	Vælg HDMI4-indgangen.
	DP	Vælg DisplayPort-indgangen.
	Type-C 1	Vælg Type-C-indgang 1.
	Type-C 2	Vælg Type-C-indgang 2.
	PC* <sup>2</sup>	Vælg pc-indgangen.
Lydstyrke Volume <b>Direct</b>	For blødt For højt	   
Baggrundslys Backlight <b>Direct</b>	Baggrundslysstyrken reduceres.	   

\*<sup>1</sup> Det tager et par sekunder at skifte indgangssignal.

\*<sup>2</sup> Kan kun bruges når der er tilsluttet en pc.

## Lydindstillinger Audio settings

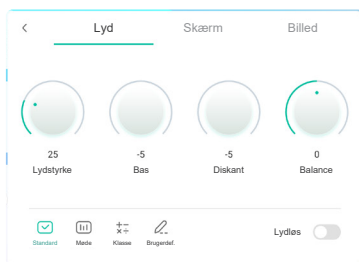

Indstillingspunkt	Problem / valgmulighed		Tryk på knappen
Lydstyrke Volume <b>Direct</b>	For blødt For højt		
Bas Bass	For svag For stærke		
Diskant Treble	For svag For stærke		
Balance Balance	Lyden er højere i venstre højtaler. Lyden er højere i højre højtaler.		
Lydfunktion Sound Mode	Standard	Standard	
	Møde	Lyden optimeres til møder.	
	Klasse	Lyden optimeres til klasseværelser.	
	Brugerdef.	Brugerdefineret lydindstilling.	
Lydløs Mute <b>Direct</b>	<input type="radio"/>	Slå lyden til igen.	
	<input type="checkbox"/>	Slå lyden fra.	





## Skærmindstillinger Screen settings

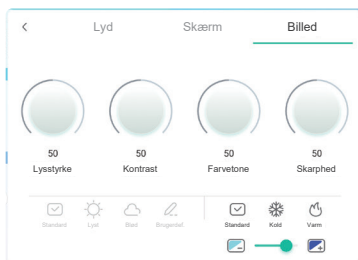

Indstillingspunkt	Problem / valgmulighed	
Pixelforskydning Pixel Shift	<input type="radio"/>	Skærbilledet flyttes en smule, hver gang der er gået to minutter.
		Pixelforskydning er slået fra.
EyeCare Eye Care	<input type="radio"/>	Blåt lys er reduceret.
		EyeCare er slået fra.
Auto-baggrundsls Auto Light	<input type="radio"/>	Billedets lysstyrke kan justeres automatisk i forhold til lyset i omgivelserne.
		Auto-baggrundsls er slået fra.
ECO ECO	<input type="radio"/>	Baggrundslsstyrken reduceres.
		ECO er slået fra.
ECR ECR	<input type="radio"/>	Udvidet kontrastforhold
		ECR er slået fra.
Automatisk farvetemperatur Auto Color Temperature	<input type="radio"/>	Billedet kan automatisk justere farvetonerne for at matche omgivelsesbelysningen.
		Automatisk farvetemperatur er slået fra.

## Billedindstillinger Display settings



Indstillingspunkt	Problem / valgmulighed		Tryk på knappen
Lysstyrke* <sup>1</sup> Brightness	For mørkt For lyst		 
Kontrast Contrast	For blegt For kraftigt		 
Farvetone Hue	Understøttes ikke på denne model.		
Skarphed Sharpness	Understøttes ikke på denne model.		
Billedtilstand * <sup>2</sup> Display Mode	Standard	Skærmens standardindstilling til generel brug med Windows.	
	Lyst	Øget lysstyrke og levende farver.	
	Blød	Reduceret lysstyrke og blødere billeder.	
	Brugerdef.	Skærbilledet vises med de valgte indstillinger under Billede.	
Farvetemperatur Color Temp	Standard	Normal farvegengivelse	
	Kold	Kølig farvegengivelse	
	Varm	Varm farvegengivelse	
	Reduktion af blåt lys.	Blåt lys er reduceret. (Tilpasset).	

\*<sup>1</sup> Juster lydstyrken, når du bruger skærmen i et mørkt rum, og skærbilledet virker for lyst.

\*<sup>2</sup> Billedtilstand er deaktiveret, når iiWare er valgt som indgangskilde.

**[Fejlfindingsmenu]** \* Kun muligt med fjernbetjeningen. Input + 2580

- **Initial Touch Panel**

Standardindstillingerne gendannes.

- **Unknown sources: Til / Fra**

Slår ukendte kilder til/fra.

- **iiWare Enable: Til / Fra**

Slår kiosk-tilstand til/fra.

- **HDMI OUT Enable: Til / Fra**

Aktiverer/deaktiverer HDMI UD-funktionen.



- **HDMI IN OUT Enable: Til / Fra**

Aktiverer/deaktiverer "Slå HDMI UD til", når indgangskilden er HDMI.

- **Exit**

## [Applikationer]

### ■ Indstillinger

Tryk på  på værktøjslinjen til navigation med berøringspennen. Tryk derefter på  med berøringspennen.

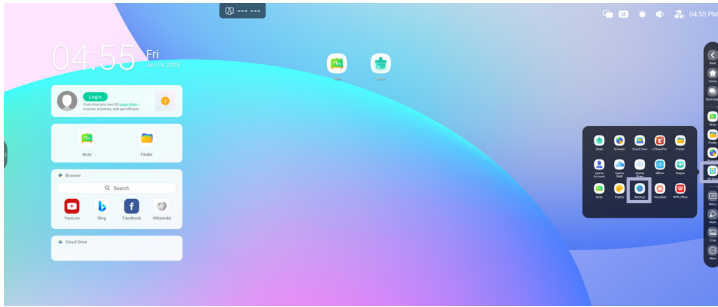

### ■ Statuslinje



: Tryk for at vise almindelige indstillinger.



: Tryk for at vise lysstyrken.



: Tryk for at vise lydstyrken.



: Tryk for at vise Ethernet-indstillingerne.



: Viser når der er tilsluttet et USB-flashdrev. Tryk her for at åbne USB-flashdrevet i applikationen Finder.



: Tryk for at vise hotspot-indstillingerne.



: Viser når der er indsat et wi-fi-modul. Tryk for at vise wi-fi-indstillingerne.

04:55 (ur): Tryk på uret for at få vist indstillingerne for dato og klokkeslæt.



xxxxxx:

Når du tilslutter et netværkskabel eller et wi-fi-modul vises adgangskoden til direkte forbindelse via iiyama Share på skærmen. (Genereres automatisk).



Indstillingspunkt	Problem / valgmulighed		
Trådløst og Netværk Wireless & Network	Wi-fi* <sup>1,2</sup>	Aktivér / deaktivér wi-fi-funktionen og konfigurer forbindelsen til en wi-fi-enhed.	
	Ethernet	Indstil det kabelforbundne netværk. Ethernet: Til / Fra, Hent IP-adresse automatisk: Til / Fra, IP-adresse, Standard gateway, Netmaske, DNS, Proxy	
	Hotspot* <sup>1,2</sup>	Indstil hotspot-funktionen. Hotspot: Til/Fra, Hotspotnavn, Adgangskode	
	Bluetooth* <sup>1</sup>	Aktivér / deaktivér Bluetooth-funktionen og konfigurer forbindelsen til en Bluetooth-enhed.	
	VPN	Indstil VPN-forbindelsen.	
	Del netværk	Del netværksforbindelsen med en tilsluttet enhed via USB-kablet til berøringsfunktionalitet.	
	Værtsnavn	Angiv værtsnavnet.	
Personlig Personal	Baggrund	Vælg baggrundsbilledet. (Stillbilleder, Dynamisk) Logo på baggrundsbillede: Til / Fra	
	Pauseskærm	Indstil pauseskærmens varighed. (Aldrig / 15 min. / 30 min. / 60 min. / 90 min.) Ur / farver / landskab	
	Stryg opad i bunden	Stryg opad for at vise indstillingerne nederst. (Bund sidebar / Kildemenu)	
	Kanalindstillinger for systembjælke	Indstil genvejsmenuen. Findes på alle kanaler / Findes på iiWare / Findes på alle kanaler undtagen pc / Deaktivér på alle kanaler	
	Gester	Tilpas indstillingerne for at aktivere touch-gestusfunktionen. Fem fingre glide til venstre / Fem fingre glide til højre / Fem fingre glide op / Fem fingre glide ned / Fem fingre krympe / Fem fingre sprede	
	Multivinduestilstand	Slå funktionen til flere vinduer til/fra.	
	Vindueskontrollinje* <sup>3</sup>	Angiv vindueskontrollinjens position. (Øverst / venstre side / højre side)	
Vis instruktioner* <sup>3</sup>	Deaktivér / aktiver tip til flere vinduer.		
Indgang og udgang Input & Output	Lyd	Berøringslyde: Til / Fra Indstillinger for lydoutput: Højtaler / Hovedtelefoner / Linjeudgang	
	Indgangsindstillinger	Navneindstillinger for indgang	Skift indgangsalias Til / Fra Giv indgangen et brugerdefineret navn
	Billedindstillinger for ekstern kilde	HDMI UD-format 3840 × 2160_60Hz / 1080P_60Hz / 480P_60Hz / AUTO OPS Output-format Auto / MIPI(5120x2160) / HDMI	
Applikation Application	Applikationsadministration Vis system, Nulstil app-indstillinger		
System System	Generelt	Dato og klokkeslæt	Angiv datoen og klokkeslættet. Brug 24-timers format, Automatisk dato og klokkeslæt, Datoformat, Tidszone

Indstillingspunkt	Problem / valgmulighed			
System System	Generelt	Sprog og tastatur	Angiv skærmens sprog, tastatur og inputmetode. Sprog: Catala / Čeština / Dansk / Deutsch / English / Español / Français / Magyar / Italiano / Lietuvių / Latviešu / Norsk Bokmål / Nederlands / Polski / Русский / Svenska / Українська	
		Region	Regionsindstillingen sikrer, at din router kun tillader brug af de wi-fi-kanaler, der er tilladt dér, hvor du er.	
		Lager	Bruges til at vise den interne systemhukommelse og USB-drevet.	
		Systemopdatering	Søg efter og opdater til den seneste firmwareversion.	
	Display	Tilstand til øjenbeskyttelse	Deaktiver/aktiver tilstand til øjenbeskyttelse.	
		Automatisk baggrundsllys	Lysstyrken på baggrundsløset reduceres automatisk.	
		Pixelforskydning	Indstil tidsintervallet for pixelforskydningsfunktionen.	
	Systemværktøjer	Adgangskode til Lås indstillinger	Indstil adgangskoden. (Fire cifre).	
		Adgangskode til offentlig skærmlås	Indstil adgangskode, Skift adgangskode	
		E-mailadresse	Angiv e-mailadressen. E-mailindstillinger, Log ud af e-mailkonto	
	Start og sluk	Opstartskanal	Opstartskanal	Seneste indgang / iiWare / HDMI1 / HDMI2 / HDMI3 / HDMI4 / DP / TYPEC 1 / TYPEC 2 / PC* <sup>4</sup>
			Startlogo	Standby efter start (sort skærbillede): Slå baggrundsløset fra.
	Energibesparelse	Energibesparelse	Aktiver energibesparelse: Til / Fra	
			Automatisk standby: Slå automatisk standbyfunktion til. (Aldrig / 15 min. / 30 min. / 60 min. / 90 min. / 120 min.)	
	Energibesparelse	Energibesparelse	Sluk automatisk: Slå automatisk slukkefunktion til. (Aldrig / 30 min. / 60 min. / 90 min. / 120 min. / 240 min.)	
<b>BEMÆRK</b> Automatisk slukkefunktion er slået til som standard. Skærmen slukkes automatisk fire timer efter sidste gang, der blev trykket på skærmen eller på en af knapperne. Slå automatisk slukkefunktion fra, hvis du bruger skærmen kontinuert i mere end fire timer.				

Indstillingspunkt	Problem / valgmulighed				
System System	Start og sluk	Timerkontakt	Påmindelse om slukning: Til / Fra		
			Tilføj opstartsopgave	Vælg tidspunktet for hver funktion, og vælg ugedag, hver dag eller hverdage.	
			Tilføj slukkeopgave		
	Forbedring	Sikkerhed	Legitimationsopbevaring (Pålidelige legitimationsoplysninger, Brugeroplysninger, Installer fra lager, Ryd legitimationsoplysninger), Sikkerhedslås (Ekstern USB-lås, Intern lagringslås, Cloud-drevlås, FTP-lås)		
			Forbedring af brugeroplevelsen	Forbedring af brugeroplevelsen: Til / Fra	
Udskrivning			Konfigurer netværket eller Wi-Fi Direct-printeren		
Administrator Administrator	Angiv administratoradgangskode (ryd adgangskode / skift adgangskode)				
	Kontrol	Wake On Lan	Slå Wake On Lan-funktionen til/fra.		
		HDMI CEC	Slå HDMI CEC-funktionen til/fra.		
		Vågn ved aktiv kilde	Slå Vågn ved aktiv kilde-funktionen til/fra.		
	Kloning	USB-klon	Import	Importér fra mappen skiltning på USB-drev/SD-kort. USB-lager / SD-kort	
			Eksport	Eksportér til mappen skiltning på USB-drev/SD-kort. USB-lager / SD-kort	
	Kiosk-tilstand	Standard startelement	Vælg startpunkt (Intet / URL-browser / Browser / iiyama-konto / iiyama Class / iiyama DMS / Cloud-drev / ESharePro / Finder / iMirror / Keeper / Note / Palette / PIP / Indstillinger / Visualizer / WPS Office)		
		Kiosk-tilstand	Slå funktionen Kiosk-tilstand til/fra.		
	Sikkerhed	Fjern filer automatisk	Periode for opbevaring (Ingen / 1 dag / 7 dage / 30 dage)		
		Sikkerhedslås	Deaktiver / aktivér (Lås indstillinger / Lås til netværk / USB-lås / Ukendt kilde <sup>*5</sup> )		
	Om About	Primære oplysninger under Om enheden: Juridiske oplysninger / Versionsoplysninger / iiWare-version / Kernel-version / Build-nummer Søg automatisk efter .zip-fil med opdatering på USB-drev eller SD-kort. Når du vælger den opdaterede .zip-fil, genstartes skærmen, og opdateringen startes.			

<sup>\*1</sup> Wi-fi, hotspot og Bluetooth kan kun bruges, når der er installeret et wi-fi-modul (tilbehør) eller en pc i udvidelsesporten.

<sup>\*2</sup> Wi-fi deaktiveres, når Ethernet er slået til.

<sup>\*3</sup> Kan kun bruges, når multivinduestilstand er slået til. Læs mere på side 35.

<sup>\*4</sup> Kan kun bruges, når der er installeret en pc i udvidelsesporten.

<sup>\*5</sup> Det er muligt at installere APK'er fra ukendte kilder, men det sker på kundens egen risiko. Producenten påtager sig intet ansvar for og yder ingen support på de installerede APK'er.  
Input + 2580 (Fejlfindingsmenu: Ukendte kilder)

## ■ Værktøjslinjen til navigation vises

Værktøjslinjen til navigation kan vises i enten venstre side eller højre side af skærmen.

 : Tilbage

 : Start

 : I baggrunden

Ryd alle: Fjern alle apps, der er åbnet

### - Applikationer -

Du kan føje op til syv apps fra Alle apps til navigationslinjen. (Træk og slip appens ikon)

 : Note

 : Finder

 : Browser

 : All Apps (Clean, Browser, iiyama Account, Cloud Drive, EShare Pro, Finder, iiyama DMS, iiyama Share, iMirror, Keeper, Note, Palette, Settings, Vivalizer, WPS Office)

### - Værktøjer -

Du kan føje op til fire apps fra Mere til navigationslinjen.

(Klik på Rediger i vinduet "Mere", eller tryk på ikonet og hold fingeren nede. Tilføj/fjern fra navigationslinjen ved at klikke på + eller - på ikonet).

 : Berøringsmenu

 : Markér

Pen: Annotering

Pensel: Overstregning

Ryd: Fjern annoteringerne, sletning med håndbevægelser

Gem: Gem de aktuelle annoteringer af skærmens indhold som et billede i lageret.

Finder: Genvej til Finders mappe.

Indsæt: Indsæt et billede (komplet skærbillede) i Note.

Del: Del annotering

Brugere kan scanne QR-koden med en smartphone og downloade annoteringsbilledet til en smartphone.

Cloud: Google Drive / OneDrive

#### Gem til cloud-drev

Brugere kan gemme noter og kommentarer i Note direkte på et af cloud-drevene ved at klikke på ikonet til cloud-lagring i menuen. I oversigten til cloud-lagring kan brugere vælge mellem to måder at gemme filer på cloud-drevet.

#### Brug standardkontoen

Når denne indstilling er valgt, gemmes alle noter automatisk på cloud-drevet, der er valgt som standard. Brugere kan ikke vælge et cloud-drev.

#### Brug standardfilnavnet, når du gemmer

Når denne indstilling er valgt, gemmes alle noter på det valgte cloud-drev med standardfilnavnet. Brugere kan ikke omdøbe filen.

Luk: Afslut

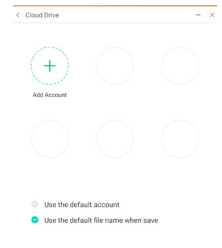

-  : iiyama Share  
iiyama Share er et stykke interaktivt software til at dele indhold på tværs af flere skærme; f.eks. smartphones og interaktive smart-paneler. (Enheden – f.eks. en computer eller smartphone – skal være tilsluttet det samme netværk).  
Mirroring: Viser skærbilledet fra f.eks. en computer eller smartphone på skærmen.  
Desktop Sync: Bruges til at vise og manipulere skærbilledet på f.eks. en computer eller smartphone.  
Remote: Bruges til at fjernbetjene skærmen på en smartphone. Smartphonen fungerer som en mus eller et pegefelt til skærmen.  
Airplay/Chromecast: Enheder uden iiyama Share-appen installeret kan stadig oprette forbindelse til iiyama Share via Airplay/Chromecast. (Der er ingen garanti for kompatibilitet)  
Miracast: Enheder uden iiyama Share-appen installeret kan stadig oprette forbindelse til iiyama Share via miracast. (Der er ingen garanti for kompatibilitet)
-  : Beskær (skærbillede)  
Fri størrelse  
Fuld størrelse  
Vinduets størrelse  
Gem: Gem i internt lager  
Indsæt: Rediger skærbilledet i Note, send to Note  
Afslut
-  : Timer (nedtælling)
-  : Stopur
-  : AirClass (samarbejde via wi-fi)  
(Kan bruges, når wi-fi-modulet OWM002/SI07 er installeret, eller når der er en aktiv LAN-forbindelse. Deltagerne skal være på det samme netværk).  
Afstemning / Respondent / Udvælger / Meddelelse / Manager / Afslut
-  : Spotlys  
Indstilling: Zoom / tydeliggør  
Afslut
-  : Optag  
Skærmoptagelse
-  : Pause (sæt billedet på pause)  
Zoom +  
Zoom -  
Fuldskærm  
Luk: Afslut
-  : Pc (vælg pc-indgangen)
-  : Billede-i-billede (Vis underordnet skærbillede i hovedskærbilledet)
-  : Opdelt skærm
-  : Skærmlås (lås skærmen/lås skærmen op)  
Lås/lås op kan bruges ved at vælge en "Adgangskode til låseskærm" under indstillingerne.
-  : Display Center  
Duplicate: Gengiv indholdet fra den primære skærm på flere skærme samtidigt  
Extend: Skrivebordet udvides på tværs af flere skærme  
(Læs mere på side 37)

 : Spærning  
Berøringslås: Deaktiver skærms berøringsfunktion efter låsning  
Klassetilstand: Forbyd lukning af app efter låsning

 : Regnemaskine

 : Flere (alle værktøjer)

## ■ Genvej\*

- App -

Træk og slip appens ikon fra "Alle apps" for at oprette et genvejsikon på skærmen.

- Fil / mappe -

Træk og slip en fil eller mappe fra Finder for at oprette et genvejsikon på skærmen.

- Websted -

Opret en genvej ved at åbne det ønskede websted og klikke på "Send hurtigt link til skrivebord" i indstillingsmenuen.

- Flyt -

Flyt ikonet ved at holde fingeren nede og trække og slippe det.

- Fjern -

Flyt ikonet ved at holde fingeren nede og klikke på Fjern i menuen.

\* Kan bruges, når der er logget på en iiyama-konto.

## ■ Multivindue

For at bruge multivinduesfunktionen skal du først slå den til under Indstillinger > Personlig > Multivinduestilstand.

- Tilpas vinduesstørrelsen for at vise fire apps på skærmen samtidigt.

- Træk indhold på tværs af apps.

Hold fingeren nede på et billede i browseren og træk billedet til Note.

<Understøttelse>

Billeder: NOTE, Finder

Tekst: NOTE, Finder

## <Sådan bruges AirClass>

- 1 Underviseren trykker på  AirClass.
- 2 Scan QR-koden med enheden. (Enheden: Android-baseret mobilenhed på samme netværk). Eleverne kan også deltage i undervisningen ved at indtaste URL-adressen i en webbrowser.
- 3 Tryk på "GÅ IND I KLASSEN", når alle elever er klar.

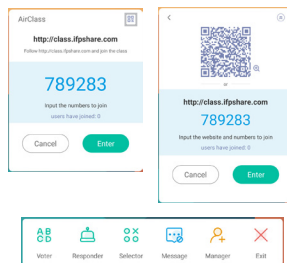

### 4 Svar

1. Underviseren skriver et spørgsmål og klikker på Afstemning.
2. Underviseren vælger Enkelt valg eller Multiple choice.
3. Det vises, hvor mange elever der er logget på. Klik derefter på START.
4. Når eleverne har afgivet deres svar, kan underviseren klikke på "Afslut". Så vises svarstatistikken på skærmen.
5. Underviseren vælger det korrekte svar på skærmen. Korrekte svar vises med grønt, og forkerte svar vises med rødt.

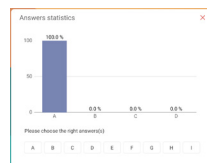
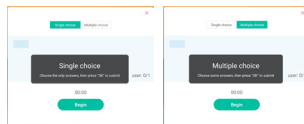

### 5 Respondent

Underviseren trykker på Respondent. Den første elev, der klikker på svarikonet på sin computer/smartphone, får lov at svare.

### 6 Udvælger

Underviseren kan vælge Udvælger for at udpege en tilfældig elev, der får mulighed for at besvare spørgsmålet.

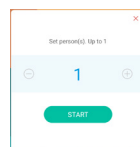
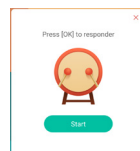

### 7 Meddelelse

1. Underviseren kan aktivere meddelelsesfunktionen, så elevs meddelelser vises på skærmen.
2. Eleverne skriver deres meninger eller forslag på deres computer eller smartphone, og trykker på Send.



### 8 Manager

Underviseren kan trykke på Manager for at vise QR-koden, så andre elever kan deltage i klassen når som helst.

## <Sådan bruges Display Center>

- 1 Tryk på  Display Center.  
Denne funktion bruges til at registrere tilslutningen til en ekstern skærm via en HDMI-udgang eller Type-C-udgang.
- 2 Pop-up-vindue.

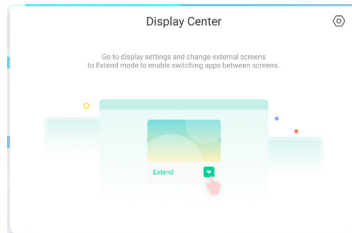

- 3 Billedindstillinger

Manager:

Vælg den ønskede funktion til visning på flere skærme: Dublér eller Udvid.

Layout:

Hold fingeren nede (eller tryk) på skærmen, og træk ikonerne for at omarrangere skærmene.

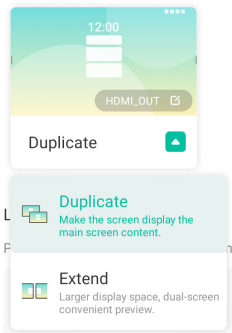

- 4 Udvidet skrivebord

App til/fra:

Vælg en baggrundsapp, og flyt den til en skærm for at bruge appen på den pågældende skærm.

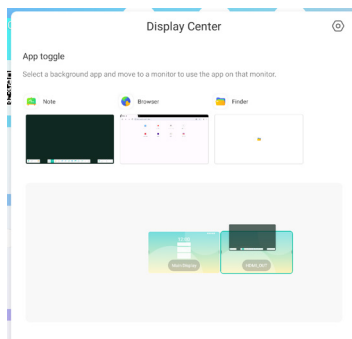



## [Note]

Dette er tekstbehandlingssoftware.

Det kan bruges til at skrive tegn og tegne streger og billeder som på et whiteboard. Du kan også indsætte billeder eller filer.

Tryk på  med berøringspennen.

### - Værktøjer -

**Menu:** Vis menuen i Note.

Ny: Gem den aktuelle note og åbn en ny.

Åbn: Åbn filen.

Gem: Gem det aktuelle dokument i billedformat til filbrowseren.

Gem som: Gem det aktuelle dokument på en ny placering med det samme navn eller et andet navn.

Import: Import et billede. (IMG/PDF/SVG)

Eksport: Eksporter som IMG/PDF/SVG/IWB.

Cloud-lagring: Google Drive / OneDrive

#### **Gem til cloud-drev**

Brugere kan gemme noter og kommentarer i Note direkte på et af cloud-drevene ved at klikke på ikonet til cloud-lagring i menuen. I oversigten til cloud-lagring kan brugere vælge mellem to måder at gemme filer på cloud-drevet.

#### **Brug standardkontoen**

Når denne indstilling er valgt, gemmes alle noter automatisk på cloud-drevet, der er valgt som standard. Brugere kan ikke vælge et cloud-drev.

#### **Brug standardfilnavnet, når du gemmer**

Når denne indstilling er valgt, gemmes alle noter på det valgte, cloud-drev med standardfilnavnet. Brugere kan ikke omdøbe filen.

**Tema:** Skift baggrundsfarve.

**Send e-mail:** Send skærbilledet via e-mail.

**Indstillinger:**

Viskelædertilstand: Viskelæder / slet markering

Ignorer håndflade deaktiveret/aktiveret:

Aktiveret: Når funktionen er aktiveret, ignoreres trykket fra håndflader, der hviler på skærmen.

Skrivning med flere fingre deaktiveret/aktiveret:

Skrivning med flere fingre er tilladt, når funktionen er slået til, og flere fingre forhåndsvises, når den er slået fra.

Automatisk lysstyrke deaktiveret/aktiveret:

Aktiveret: Lysstyrken kan justeres automatisk, mens noten skrives.

Tilpas værktøjslinjer: Du kan tilpasse værktøjslinjen ved at vælge et værktøj under "Tilpas værktøjslinje".

**Afslut:** Gå tilbage til hovedskærbilledet.

**Del:** Del note

Brugere kan scanne QR-koden med en smartphone og downloade annoteringsbilledet til en smartphone.

**Liste:** Vis en liste over alle åbnede noter.

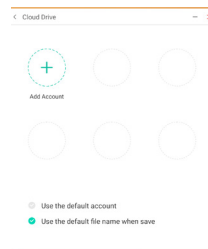

**Vælg:** Vælg det objekt, der skal redigeres, flyttes eller zoomes på.

**Pen:** Tilpas pennens farve, når du skriver med hånden.

Skift strøgets tykkelse og farve. (Pen/håndskrifts størrelse/håndskrifts farve)

**Viskelæder:** Slet det valgte objekt.

**Ryd alle:** Slet alle objekter.

**Lineal:** Linealfunktion

**Figur:** Tegn en figur.

**Tabel:** Opret en tabel

**Mindmap:** Visuelt idéværktøj

**Post-its:** Et redskab til brainstorming

**Forhåndsvisning:** Vis billede

**Gitter:** Gitterværktøj til noter

**Fortryd:** Annuller

**Annuller fortryd:** Annuller fortryd

**Tilføj:** Tilføj en ny side efter den sidste side.

< : Gå til den forrige side.

> : Gå til den næste side.

2/7 : Sidenummer

#### - Udvidet pennefunktionalitet -

Når der vælges et stykke håndskrevet tekst, kan håndskriften omdannes til intelligent tekst til yderligere behandling.

Værktøjer: Farve, Smartwrite, Søg, Vend, Top, Kloning, Slet

#### - Udvidet billedfunktionalitet -

Når der vælges et billede, kan det omdannes til vektorgrafik, og billedet kan spejlvendes.

Værktøjer: Beskær, SVG, Vend, Top, Kloning, Slet

## [Finder (filbrowser)]

Tryk på  med berøringspennen.

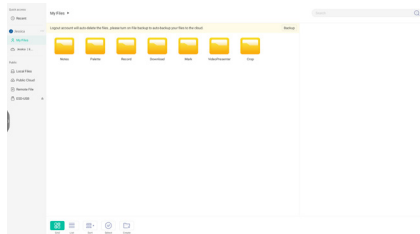

Gennemse filerne, der er gemt i den interne hukommelse, på USB-drevet, i den offentlige cloud, fjernfillageret og i dit cloud-lager.

### ■ Understøttede filformater

Dokumenter: PPT, Word, Excel, PDF (åbn filen med WPS Office)

Note : Note-filer, skærbilleder

Film/videoklip: .3g2 .3gp .avi .flv .f4v .mkv .mov .mp4 .VOB .mpg/MPEG .ts

Billeder: .jpg .jpeg .png .bmp .gif

Musik: .aac .ape .flac .m4a .mp3 .ogg .wav

### - Værktøjer -

 : Søg

 : Minimer

 : Maksimer/gendan

 : Afslut

 : Gitter

 : Liste

 : Sortér (navn, tidspunkt, størrelse, type)

 : Vælg

 : Vælg alt

 : Annuller

 : Opret

 : Nyt vindue

 : Kopier

 : Sæt ind

 : Klip

 : Slet

 : Omdøb

 : Send

## Mine filer

Mappen "Mine filer" oprettes på dit OneDrive eller Google Drive, når det er knyttet til din iiyama-konto.

## Offentlig cloud (Google Drive/OneDrive)

### Gem til cloud-drev

Brugere kan gemme noter og kommentarer i Note direkte på et af cloud-drevene ved at klikke på ikonet til cloud-lagring i menuen. I oversigten til cloud-lagring kan brugere vælge mellem to måder at gemme filer på cloud-drevet.

### Brug standardkontoen

Når denne indstilling er valgt, gemmes alle noter automatisk på cloud-drevet, der er valgt som standard. Brugere kan ikke vælge et cloud-drev.

### Brug standardfilnavnet, når du gemmer

Når denne indstilling er valgt, gemmes alle noter på det valgte, cloud-drev med standardfilnavnet. Brugere kan ikke omdøbe filen.

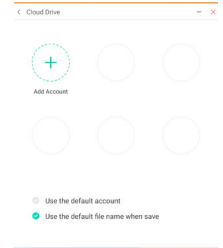

## Fjernfil

Understøtter adgang til SAMBA(SMB1.0) og FTP-server.

**[Ryd]**

Fjern følgende:

Cloud-drevkonto / whiteboard-filer i enb-format i Finder / ryd browserhistorik, browserindhold

Tryk på  med berøringspennen.

**[Browser (webbrowser)]**

Opret netværksforbindelse og surf på internettet.

Tryk på  med berøringspennen.

**[iiyama-konto]**

Dette er en single sign-on-metode til administration af kundens identitet og adgang.

Tryk på  med berøringspennen.

**[Cloud-drev]**

Opret netværksforbindelse få adgang til cloud-drevet.

Tryk på  med berøringspennen.

**[EShare Pro]**

EShare er en applikation til interaktion på flere skærme, der gør brugeroplevelsen mere naturlig og fornøjelig til privat underholdning, forretningspræsentationer og undervisningsbrug.

Tryk på  med berøringspennen.

**[iiyama DMS]**

Denne software giver organisationer en praktisk og hurtig, samlet administrationsløsning til terminaludstyr. Den skaber et effektivt system til håndtering af udstyr i realtid, hjælper med at digitalisere undervisningsmiljøet og gør håndteringen af undervisning mere praktisk.

Tryk på  med berøringspennen.

**[iiyama Share]**

Dette er software til at dele skærmen trådløst med andre enheder.

Tryk på  med berøringspennen.

**[iMirror]**

Dette er software til at vise skærbilledet fra en smartphone på skærmen.

Tryk på  med berøringspennen.

**[Keeper]**

Dette er software til at rydde op i den aktive applikation.

Tryk to gange på  med berøringspennen.

Optimering med ét tryk: Ryd op i hukommelse og papirkurv

Ryd op i hukommelse: Ryd hukommelsen

Ryd op i papirkurv: Ryd lager

**[Palette]**

Dette er tegnesoftware.

Tryk på  med berøringspennen.

## [Visualizer]

Visualizer er en app, som brugere kan bruge sammen med et webkamera eller et dokumentkamera til at optage instruktioner eller fysisk materiale og projicere dem på en skærm, hvor de kan ses og annoteres af andre.

Tryk på  med berøringspennen.

## [WPS Office]

Dette er softwaren, der bruges til at åbne Office-filer.

Tryk to gange på  med berøringspennen.

## STANDBYFUNKTION

### ■ Standbyfunktion

Når der ikke er noget billedsignal fra computeren, aktiveres skærmens standbyfunktion. Det reducerer strømforbruget til under 0,5 W.\* Skærbilledet bliver mørkt, og strømindikatoren lyser rødt. Hvis tastaturet eller musen berøres, mens skærmen er på standby, vises billedet igen efter et par sekunder.

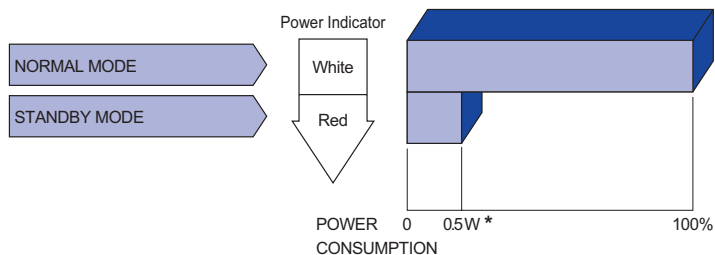

\* Når der ikke er tilsluttet USB-enheder.

# FEJLFINDING

Hvis skærmen ikke fungerer korrekt, kan du prøve at følge nedenstående trin for at løse problemet.

1. Følg justeringsanvisningerne under BETJENING AF SKÆRMEN afhængigt af, hvad problemet er.  
Hvis skærmen ikke viser noget billede, skal du gå til trin 2.
2. Prøv nedenstående, hvis du ikke kan finde et punkt, der hjælper, under BETJENING AF SKÆRMEN, eller hvis problemet stadig er til stede.
3. Hvis du oplever et problem, der ikke er beskrevet nedenfor, eller hvis du ikke kan løse problemet, bør du holde op med at bruge skærmen og kontakte din forhandler eller et iiyama-servicecenter for at få yderligere hjælp.

## Problem

## Undersøg

### ① Billedet vises ikke.

(Strømindikatoren er slukket).

- Strømkablet sidder sikkert fast i stikket.
- Strømindikatoren er tændt.
- Stikkontakten er tændt. Kontrollér dette med et andet apparat.

(Strømindikatoren lyser hvidt).

- Hvis pauseskærmen er aktiv, skal du prøve at trykke på tastaturet eller bevæge musen.
- Øg kontrasten og/eller lysstyrken.
- Computeren er tændt.
- Signalkablet er tilsluttet korrekt.
- Computerens signaltiming overholder skærmens specifikationer.

(Strømindikatoren lyser rødt).

- Hvis skærmen viser teksten "Intet signal", skal du prøve at trykke på tastaturet eller bevæge musen.
- Computeren er tændt.
- Signalkablet er tilsluttet korrekt.
- Computerens signaltiming overholder skærmens specifikationer.

### ② Skærmen er ikke synkroniseret.

- Signalkablet er tilsluttet korrekt.
- Computerens signaltiming overholder skærmens specifikationer.

### ③ Skærbilledet er ikke i midten.

- Computerens signaltiming overholder skærmens specifikationer.

### ④ Skærbilledet er for lyst eller for mørkt.

- Computerens billedoutputniveau overholder skærmens specifikationer.

### ⑤ Skærbilledet ryster.

- Forsyningspændingen overholder skærmens specifikationer.
- Computerens signaltiming overholder skærmens specifikationer.

### ⑥ Ingen lyd.

- Lydkilden (f.eks. computeren) er tændt.
- Lydkablet er tilsluttet korrekt.
- Der er skruet op for lyden.
- Lydløs funktion er slået fra.
- Lydkildens lydoutputniveau overholder skærmens specifikationer.

### ⑦ Lyden er for høj eller lav.

- Lydkildens lydoutputniveau overholder skærmens specifikationer.

### ⑧ Der høres en underlig lyd.

- Lydkablet er tilsluttet korrekt.



## Problem

## Undersøg

- ⑨ Berøringskærmen reagerer ikke.  USB-kablet sidder sikkert fast i stikket.  
 Driversoftware til berøringskærmen er installeret.
- ⑩ Berøringsstedet er det samme hver gang.  Kalibreringen er udført korrekt.

## GENBRUGSOPLYSNINGER

For at skåne miljøet må du ikke bortskaffe skærmen sammen med almindeligt affald.  
Læs mere om genbrug af skærmen på vores websted: <https://iiyama.com>.

# BILAG

Design og specikationer kan ændres uden varsel.

## SPECIFIKATIONER : ProLite TE10518UWI-B1AG

Berøringsfølsom skærm	Teknologi	Android: 32 punkters berøringsfølsomhed Windows: 40 punkters berøringsfølsomhed
	Lysudsendelse	92 %
	Hårdhed	7H
	Tykkelse	3 mm
	Kommunikationssystem	Seriel overførsel via USB
	Responstid	≤5 ms
Størrelseskategori		105"
LCD Panel	Panelteknologi	VA
	Størrelse	Diagonal: 104,6" (265,68 cm)
	Pixelafstand	0,4785 mm H × 0,4785 mm B
	Lysstyrke	450 cd/m <sup>2</sup> (typisk, uden glas)
	Kontrastforhold	4000: 1 (typisk, uden glas)
	Betragtningvinkel	Vandret: 89 grader, lodret: 89 grader (typisk)
	Responstid	6,5 ms (typisk, grå til grå)
Farvedybde		Cirka 1,07 mia.
Synkroniseringsfrekvens		HDMI1/2/3/4: Vandret: 30,0 – 135,0 kHz, lodret: 24-60 Hz DisplayPort: Vandret: 23,97 – 135,0 kHz, lodret: 24-30 Hz USB-C IN: Vandret: 30,0 – 135,0 kHz, lodret: 24-60 Hz
Panelets opløsning		5120 × 2160, 11,06 megapixel
Maksimal understøttet opløsning		HDMI2/3/4: 3840 × 2160 60 Hz (YUV420/RGB444/YUV444) DisplayPort/HDMI1: 5120 × 2160 60 Hz USB-C IN: 3840 × 2160 60 Hz
Indgangsstik		HDMI ×4, DisplayPort ×1, USB-C ×2
USB-standard		USB 2.0 (DC 5 V, 500 mA) ×1 (til softwareopdateringer) USB 3.2 Gen1 (5Gbps, 5V, 900 mA) ×6 (foran: 2, i siden: 2, Top:2) Type-C 2 (3.2 Gen1 5Gbps, 5 V, 3 A / 9 V, 3 A / 15 V, 3 A / 20 V, 3,25 A / 20 V, 5 A) ×1 (DisplayPort 1.2 alternativ tilstand/berøring/strømforsyning 100 W*1) Type-C 1 (3.2 Gen1 5Gbps, 5 V, 3 A) ×1 (DisplayPort 1.2 alternativ tilstand/berøring/strømforsyning 15 W)
Antal USB-porte Stikform		2 : Type-C 3 indgange: Type B (til berøringsfunktionalitet) 7 udgange: Type A
Indgangsstik til lyd		ø 3,5-mm minijackstik (stereo)
LAN		RJ45 ×2 (ind/ud)
Seriel port		RS-232C ind
Indgangssignal, synkronisering		Separat synkronisering: TTL, positivt eller negativt
Indgangssignal, billede		HDMI, DisplayPort, Type C (DisplayPort 1.2)
Indgangssignal, lyd		2,0 Vrms maksimum

Udgangsstik	HDMI 3840 × 2160 60 Hz
S/PDIF-udgangsstik	S/PDIF
Udgangsstik, lyd	ø 3,5-mm minijackstik (stereo)
Højtalere	Internt: 16 W ×2 (Stereohøjtalere) + 16 W (Subwoofer)
iiWare-version	V11.0 (Android 13.0 OS)
Maksimal skærmstørrelse	2449,92 mm B × 1033,56 mm H / 96,5" B × 40,7" H
Strømkilde	100-240 VAC, 50/60 Hz, Input: 8,0 A, Output: 250 W maksimum
Strømforbrug*2	282 W (standard / strømbesparelsesfunktion) Standby: 0,5 W maksimum, slukket: 0,3 W maksimum
Mål / nettovægt	2507,0 × 1130,0 × 103,0 mm / 98,7 × 44,5 × 4,1 tommer (B×H×D) 91,4 kg / 201,5 lbs
Overvejelser vedr. omgivelser	Drift: Temperatur 0 til 40 °C / 32 til 104 °F Luftfugtighed 10 til 90 % (ikke-kondenserende) Opbevaring: Temperatur -20 til 60 °C / 4 til 140 °F Luftfugtighed 10 til 90 % (ikke-kondenserende)
Godkendelser	CE, UKCA, EAC, TÜV-Bauart

**BEMÆRK**

\*1 Kun muligt når OPS er frakoblet. Ellers kan der maksimalt leveres 65 W.

Der kræves et fuldt funktionelt Type-C – Type-C kabel med EMARK-certificering.

\*2 Når der ikke er tilsluttet USB-enheder.

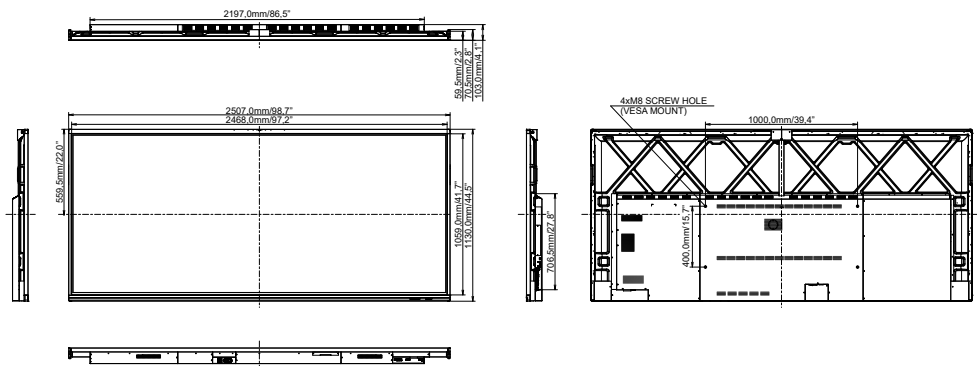
**MÅL**

# UNDERSTØTTET TIMING

Timing			f <sub>H</sub> (kHz)	f <sub>V</sub> (Hz)	Dot clock (MHz)	HDMI1	HDMI2	HDMI3	HDMI4	DisplayPort	Type C1	Type C2
VESA	640x480	60Hz	31,5	59,9	25,180	○	○	○	○	○	○	○
	800x600	56Hz	35,2	56,3	36,000	○	○	○	○	○	○	○
	800x600	60Hz	37,9	60,3	40,000	○	○	○	○	○	○	○
	1024x768	60Hz	48,4	60,0	65,000	○	○	○	○	○	○	○
	1280x768	60Hz	47,8	59,9	79,500	○	○	○	○	○	○	○
	1280x800	60Hz	49,7	59,8	83,500	○	○	○	○	○	○	○
	1280x960	60Hz	60,0	60,0	108,000	○	○	○	○	○	○	○
	1280x1024	60Hz	64,0	60,0	108,000	○	○	○	○	○	○	○
	1360x768	60Hz	47,7	60,0	85,500	○	○	○	○	○	○	○
	1366x768	60Hz	47,7	59,8	85,500	○	○	○	○	○	○	○
	1400x1050	60Hz	65,3	60,0	121,750	○	○	○	○	○	○	○
	1600x1200	60Hz	75,0	60,0	162,000	○	○	○	○	○	○	○
	1680x1050	60Hz	65,3	60,0	146,250	○	○	○	○	○	○	○
1920x1200	60Hz	74,6	59,9	193,250	○	○	○	○	○	○	○	
CVT	1280x720	60Hz	45,0	60,0	74,250	○	○	○	○	○	○	○
	1440x900	60Hz	55,9	59,9	106,500	○	○	○	○	○	○	○
	3440x1440	30Hz	44,0	30,0	196,250	○	○	○	○	○	○	○
	3440x1440	50Hz	74,1	50,0	344,000	○	○	○	○	○	○	○
	3440x1440	60Hz	89,5	59,9	419,500	○	○	○	○	○	○	○
CVTRB	1600x900	60Hz	60,0	60,0	108,000	○	○	○	○	○	○	○
CEA	640x480	60Hz	31,5	60,0	25,200	○	○	○	○	○	○	○
	720x480	60Hz	31,5	60,0	27,027	○	○	○	○	○	○	○
	1280x720	60Hz	45,0	60,0	74,250	○	○	○	○	○	○	○
	1920x1080	30Hz	33,8	30,0	74,250	○	○	○	○	○	○	○
	1080i	60Hz	33,8	60,0	74,250	○	○	○	○	○	○	○
1920x1080	60Hz	67,5	60,0	148,500	○	○	○	○	○	○	○	
CTA	3840x2160	24Hz	54,0	24,0	297,000	○	○	○	○	○	○	○
	3840x2160	25Hz	56,3	25,0	297,000	○	○	○	○	○	○	○
	3840x2160	30Hz	67,5	30,0	297,000	○	○	○	○	○	○	○
	3840x2160	50Hz	112,5	50,0	594,000	○	○	○	○	○	○	○
	3840x2160	60Hz	135,0	59,9	594,000	○	○	○	○	○	○	○
	5120x2160	30Hz	66,0	30,0	396,000	○	○	○	○	○	○	○
	5120x2160	50Hz	112,5	50,0	742,500	○	○	○	○	○	○	○
5120x2160	60Hz	135,0	60,0	742,500	○	○	○	○	○	○	○	
IBM	720x400		31,5	70,0	28,320	○	○	○	○	○	○	○
SD	480i	60Hz	15,7	60,0	27,000	○	○	○	○	○	○	○
	576i	50Hz	15,6	50,0	13,500	○	○	○	○	○	○	○
	480p	60Hz	31,5	60,0	27,000	○	○	○	○	○	○	○
	576p	50Hz	31,3	50,0	27,000	○	○	○	○	○	○	○
HD	720p	50Hz	37,5	50,0	27,000	○	○	○	○	○	○	○
		60Hz	45,0	60,0	74,250	○	○	○	○	○	○	○
	1080i	50Hz	28,1	50,0	74,250	○	○	○	○	○	○	○
		60Hz	33,7	60,0	74,250	○	○	○	○	○	○	○
	1080p	50Hz	56,3	50,0	148,500	○	○	○	○	○	○	○
		60Hz	67,5	60,0	148,500	○	○	○	○	○	○	○

\* ○ betyder, at timingen understøttes.