

# MANUALE UTENTE

# *ProLite*

## LCD Monitor

### *ProLite XUB3293UHSN*

Grazie per aver scelto un prodotto iiyama. Vi raccomandiamo di dedicare alcuni minuti alla lettura di questo manuale prima di installare ed accendere questo prodotto. Mantenete questo manuale in un posto sicuro per futuri utilizzi.

ITALIANO

## MARCHIO CE DICHIARAZIONE DI CONFORMITA'

Questo monitor LCD è conforme ai requisiti della CE/UE Direttiva 2014/30 "Direttiva EMC", 2014/35 "Direttiva Bassa Tensione", 2009/125, "Direttiva ErP" e 2011/65/UE "Direttiva RoHS".  
Il elettro-sensibilità magnetica è stato scelto ad un livello che consente il funzionamento in aree residenziali, commerciali e industriali locali e piccole imprese, sia all'interno che all'esterno degli edifici. Ogni luogo di funzionamento è caratterizzato dal locale sistema di alimentazione pubblico a bassa tenzione.

IYAMA CORPORATION: Wijkermeerstraat 8, 2131 HA Hoofddorp, The Netherlands

Modello Numero. : PL3293UH



Raccomandiamo di riciclare i prodotti usati. Contattate il vostro rivenditore o un centro assistenza iiyama. Le informazioni relative sono disponibili via internet all'indirizzo: <http://www.iiyama.com>. Potete accedere direttamente alla web page di diverse nazioni.

- Ci riserviamo il diritto di modificare le specifiche senza preavviso.
- Tutti i marchi registrati presenti in questo manuale sono di proprietà dei loro rispettivi titolari.
- Numero di registrazione Eprel XUB3293UHSN-B1 : 1096266

# INDICE

PER LA VOSTRA SICUREZZA.....	1
PRECAUZIONI DI SICUREZZA.....	1
NOTA SPECIALI SUL MONITOR LCD.....	3
SERVIZIO CLIENTI.....	3
PULIZIA.....	3
PRIMA DI UTILIZZARE IL MONITOR .....	4
CARATTERISTICHE .....	4
CONTROLLARE IL CONTENUTO DELL'IMBALLO.....	4
INSTALLAZIONE.....	5
MONTAGGIO E SMONTAGGIO BASE.....	6
CONTROLLO E CONNESSIONI .....	7
COLLEGARE IL VOSTRO MONITOR .....	8
SETTAGGI COMPUTER.....	10
REGOLAZIONE DELL'ALTEZZA E DELL'ANGOLO DI VISUALIZZAZIONE .....	10
UTILIZZO DEL MONITOR.....	11
REGOLAZIONE CONTENUTI MENU.....	12
FUNZIONE STANDBY .....	21
RISOLUZIONE DEI PROBLEMI.....	22
INFORMAZIONI SUL RICICLAGGIO.....	23
APPENDICE.....	24
SPECIFICHE.....	24
DIMENSIONI.....	25
FREQUENZE CONFORMI.....	25

# PER LA VOSTRA SICUREZZA

## PRECAUZIONI DI SICUREZZA

### ATTENZIONE

#### **INTERROMPETE L'UTILIZZO DEL MONITOR AL VERIFICARSI DI PROBLEMATICHE**

Se notate qualcosa di anormale come ad esempio fumo o rumori anomali, staccate il monitor e contattate immediatamente un rivenditore iiyama o un centro assistenza. Ulteriori utilizzi potrebbero essere pericolosi e causa di incendio o scosse elettriche.

#### **NON RIMUOVERE MAI L'INVOLUCRO**

Circuiti ad alto voltaggio sono all'interno del monitor. Rimuovere l'involucro potrebbe esporvi a pericoli.

#### **NON INSERITE ALCUN OGGETTO ALL'INTERNO DEL MONITOR**

Non inserite alcun oggetto e nessun liquido all'interno del monitor. staccate il monitor e contattate immediatamente un rivenditore iiyama o un centro assistenza. Ulteriori utilizzi potrebbero essere pericolosi e causa di incendio o scosse elettriche.

#### **INSTALLATE IL MONITOR SU UNA SUPERFICIE PIATTA E STABILE**

In caso di caduta accidentale il monitor potrebbe causare dei danni.

#### **NON UTILIZZATE IL MONITOR IN PRESENZA DI LIQUIDI**

Non utilizzare il monitor in presenza di liquidi che potrebbero causare incendi o scosse elettriche.

#### **UTILIZZATE IL MONITOR CON LA SUA SPECIFICA FONTE DI ALIMENTAZIONE**

Assicuratevi di utilizzare il monitor con il suo specifico alimentatore. L'uso di un voltaggio incorretto causerà malfunzionamenti e potrebbe causare incendi o scosse elettriche.

#### **PROTEGGETE I CAVI**

Non tirate o storcete alcun cavo collegato al monitor. Non posizionate il monitor e alcun peso sui cavi. I cavi se danneggiati potrebbero causare incendi o scosse elettriche.

#### **CONDIZIONI METEOROLOGICHE AVVERSE**

E' consigliabile non utilizzare il monitor durante forti temporali. Continui sbalzi di alimentazione potrebbero causare malfunzionamenti. E' inoltre consigliato di non toccare la presa elettrica durante tali circostanze.

### PRECAUZIONI

#### **INSTALLAZIONE**

Non installare il monitor in ambienti con forti sbalzi di temperatura oppure in presenza di forte umidità, polvere o fumo. Questo potrebbe causare danni. Evitate di esporre il monitor ai raggi diretti del sole.

#### **NON POSIZIONARE IL MONITOR IN POSIZIONI AZZARDATE**

Il monitor potrebbe cadere se non correttamente posizionato. Assicuratevi di non posizionare alcun oggetto pesante sul monitor e che tutti i cavi siano correttamente posizionati.

## PRECAUZIONI

### MANTENETE UNA BUONA VENTILAZIONE

Prese d'aria sono predisposte per prevenire il surriscaldamento. Coprire tali prese potrebbe causare un danno. Per consentire una adeguata circolazione d'aria posizionate il monitor ad almeno 10cm dal muro. Quando si rimuove il supporto di inclinazione, le fessure di ventilazione sul lato posteriore del monitor possono essere ostruite. Questo può surriscaldare il monitor e può causare incendi o danni. Assicuratevi di consentire una ventilazione sufficiente quando si rimuove il supporto di inclinazione.

### SCONNETTERE I CAVI QUANDO MUOVETE IL MONITOR

Quando muovete il monitor spegnete il pulsante di avvio, sconnetete l'alimentazione ed i cavi di segnale. Il non rispetto di tali precauzioni potrebbe causare danni.

### STACCARE IL MONITOR

Se il monitor viene lasciato inutilizzato per un lungo periodo è consigliabile staccare i cavi per evitare possibili danni.

### IMPUGNATE LA PRESA QUANDO STACCATE I CAVI

I cavi di alimentazione e di segnale devono sempre essere staccati dalla propria presa e non dal cavo stesso.

### NON TOCCATE LE PRESE CON LE MANI BAGNATE

Staccare o inserire un cavo con le mani bagnate può causare una scossa elettrica.

### QUANDO INSTALLATE IL MONITOR SUL PC

Assicuratevi che il PC sia robusto abbastanza per sostenere il peso del monitor.

### ATTENZIONE ALLE MANI E ALLE DITA !

- Una particolare attenzione è richiesta per non schiacciare le dita o le mani quando si modifica l'altezza o l'angolo di inclinazione del monitor.
- Pericolo di ferirsi se non viene prestata attenzione durante la regolazione in altezza del monitor.

### OSSERVAZIONE 24/7

Questo prodotto non è specificamente progettato per 24/7 utilizzo in tutti gli ambienti.

### NOTA PER MONTAGGIO A PARETE

Questo prodotto non è stato progettato per applicazioni tipo Digital Signage (cartellonistica elettronica) per montaggio a parete.

## ALTRO

### RACCOMANDAZIONI ERGONOMICHE

Per evitare affaticamento alla vista non utilizzare il monitor in presenza di uno sfondo luminoso oppure in un ambiente buio. Per un ottimo confort il monitor dovrebbe rimanere appena sotto il vostro centro occhi e circa 40-60 lontano dagli occhi. Sono raccomandati 10 minuti di pausa ogni ora per evitare problemi alla vista.

## NOTA SPECIALI SUL MONITOR LCD

I seguenti casi sono da ritenersi normali e non indicano una problematica al monitor LCD.

### NOTA

- Quando accendete il monitor l'immagine potrebbe non corrispondere all'area visiva a causa del computer in uso. In questo caso regolate la corretta posizione d'immagine.
- Si può riscontrare una luminosità irregolare a seconda del motivo dell'immagine in uso.
- Grazie alla natura dell'LCD una retroimmagine della schermata precedente può rimanere impressa quando l'immagine è visualizzata per molto tempo. In questo caso un ripristino avviene modificando l'immagine o scollegando l'alimentazione per alcune ore.

## SERVIZIO CLIENTI

### NOTA

- Se dovete restituire l'unità per assistenza e l'imballo originale risulta essere manomesso o mancante, contattate il Vs. Rivenditore o il centro assistenza iiyama.

## PULIZIA

### ATTENZIONE

- Se rovesciate del liquido sul monitor durante la pulizia staccate immediatamente l'alimentazione e contattate il Vs. Rivenditore o il centro assistenza iiyama.

### PRECAUZIONI

- Per ragioni di sicurezza spegnete il monitor e staccate l'alimentazione prima di pulire.

### NOTA

- Non graffiare lo schermo con oggetti rigidi ed abrasivi.
- Non usare mai uno dei seguenti solventi. Questi potrebbero causare danni all'involucro ed allo schermo:

Solventi	Spray-tipo più pulito	Benzina
Paste abrasive	Cera	Solventi acidi o alcalini
- L'involucro a contatto per lungo tempo con elementi di plastica o gomma potrebbe degenerarsi o perdere la sua colorazione.

**INVOLUCRO** Pulire con un panno umido di un detergente non aggressivo quindi asciugare con un panno asciutto.

**SCHERMO LCD** E' raccomandabile effettuare una pulizia periodica con un panno morbido asciutto. Non usare carta perchè potrebbe danneggiare lo schermo LCD.

# PRIMA DI UTILIZZARE IL MONITOR

## CARATTERISTICHE

- ◆ Supporta risoluzioni fino a 3840 × 2160
- ◆ Alto Contrasto 1000:1 (Tipico), Disponibile funzione contrasto avanzata, Luminosità 350cd/m<sup>2</sup> (Tipico), Tempo Risposta 4ms (Grigio a grigio)
- ◆ Senza sfarfallio
- ◆ Riduttore luce Blu
- ◆ Smussamento dei caratteri digitali
- ◆ Connettori USB Tipo-C / RJ45
- ◆ L'alimentatore USB Supporta fino a 65W
- ◆ 2 × 3W Altoparlanti Stereo
- ◆ Funzione standby
- ◆ Conforme VESA Mounting Standard (100mm×100mm)
- ◆ Foro per blocco di sicurezza

## CONTROLLARE IL CONTENUTO DELL'IMBALLO

I seguenti accessori sono inclusi nell'imballo. Controllate che siano tutti presenti. Se qualcosa risulta mancante o danneggiato contattate per favore il Vs. Rivenditore o il centro assistenza iiyama.

- |                          |                     |                                  |
|--------------------------|---------------------|----------------------------------|
| ■ Cavo di alimentazione* | ■ Cavo HDMI         | ■ Cavo DisplayPort               |
| ■ Cavo USB (C a C)       | ■ Cavo USB (A a B)  | ■ Base del supporto con una vite |
| ■ Safety Guide           | ■ Quick Start Guide |                                  |

## PRECAUZIONI

\* Il rating del cavo di alimentazione incluso in 120V è di 10A/125V. Se state usando un alimentatore con un rating più alto dovete usare un cavo con rating 10A/250V. La garanzia non risponde per problemi causati dall'utilizzo di un cavo non fornito dal produttore.

Deve essere usato un cavo di alimentazione maggiore p uguale a H05VVF, 3G, 0,75mm<sup>2</sup>.

## INSTALLAZIONE

### PRECAUZIONI

- Prima dell'installazione, assicurarsi che il braccio del monitor o il supporto del braccio siano sufficientemente forti da sostenere il peso del monitor e del supporto.
- Campo di regolazione dell'angolo del pannello : 22° verso l'alto e di 3° verso il basso

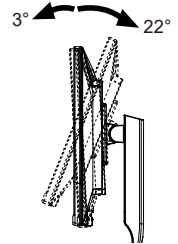

### [ BRACCIO DEL MONITOR O SUPPORTO DEL BRACCIO ]

### PRECAUZIONI

- Tenere conto dello spessore della staffa di montaggio. Serrare le viti M4 (4 pezzi) la cui lunghezza "L" è di 10mm, per fissare il monitor alla staffa di montaggio. L'uso di viti più lunghe può provocare scosse elettriche o danni al monitor in quanto possono venire a contatto con parti elettriche all'interno del monitor.

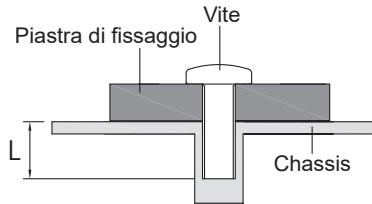

### [ MODALITÀ ORIZZONTALE ]

Questo monitor può essere usato solo in orizzontale. Non ruotare ed utilizzare il monitor in altre posizioni se non in orizzontale.

#### Disponibile

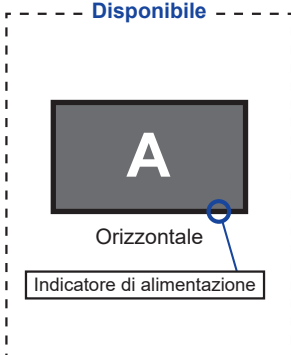

#### Non disponibile

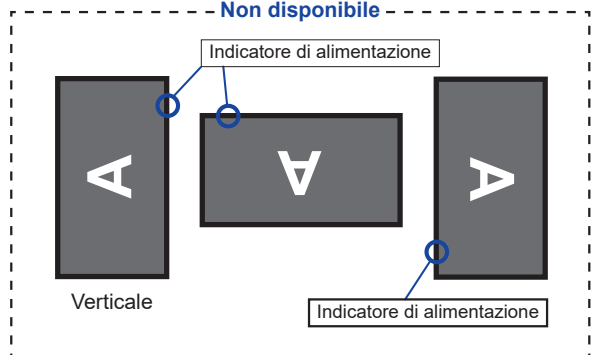



## MONTAGGIO E SMONTAGGIO BASE

### PRECAUZIONI

- Mettere il monitor su una superficie stabile. Il monitor può causare lesioni o danni se cade.
- Non far subire forti impatti al monitor. Può causare danni.
- Scollegare il monitor prima della rimozione o installazione per evitare scosse elettriche o danni.

#### <Installazione>

- ① Mettere un pezzo di panno morbido sul tavolo per evitare che il monitor si graffi. Posizionare il monitor su un tavolo con la parte anteriore rivolta verso il basso.
- ② Installare la Base del supporto come indicato nella figura seguente.
- ③ Stringere la 'vite a serraggio' per fissare la Base del supporto al monitor.

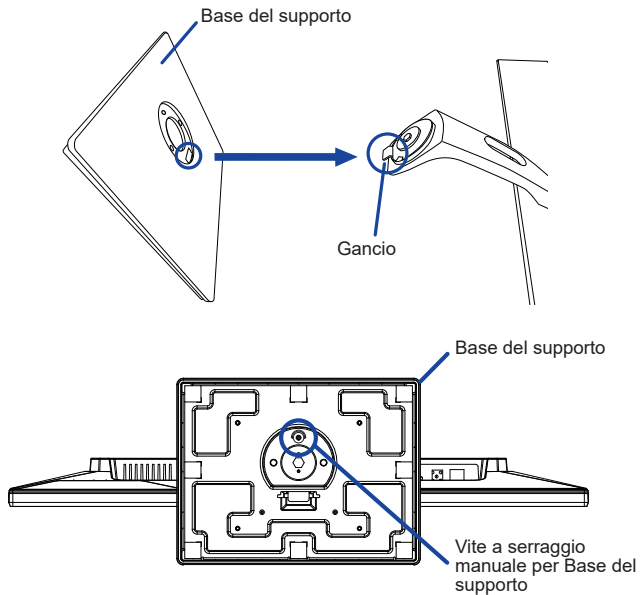

#### <Rimozione>

- ① Mettere un pezzo di panno morbido sul tavolo per evitare che il monitor si graffi. Posizionare il monitor su un tavolo con la parte anteriore rivolta verso il basso.
- ② Allentare la 'vite a serraggio' per rimuovere la Base del supporto dal monitor.

## CONTROLLO E CONNESSIONI

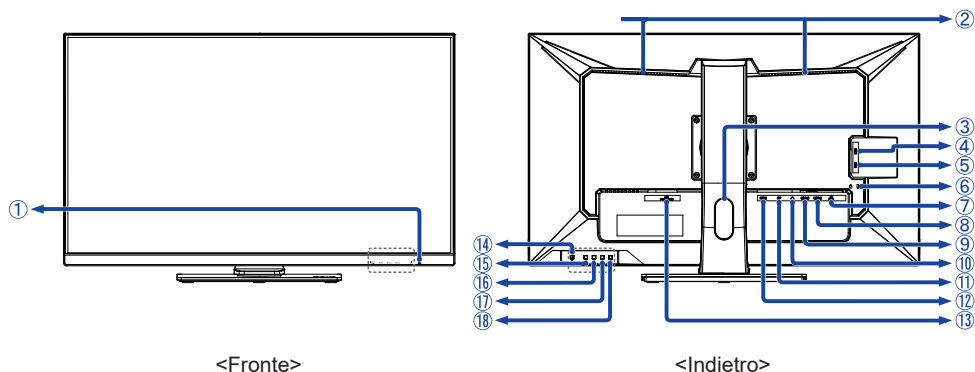

- ① Indicatore di alimentazione

**NOTA** Blu: Funzionamento normale

Arancio: Modalità standby

- ② Altoparlanti

- ③ Foro cavi

- ④ Connettore USB(3,0) Downstream (USB: 5V, 900mA)

- ⑤ Connettore USB(3,0) Downstream (USB: 5V, 900mA)

- ⑥ Foro per blocco di sicurezza

**NOTA** È possibile fissare una serratura di sicurezza e per evitare che il monitor venga rimosso senza la vostra autorizzazione.

- ⑦ Connettore LAN (  )

- ⑧ Connettore USB(3,0) Upstream (USB B)

- ⑨ Connettore USB tipo-C (USB C: 20V, 3,25A)

- ⑩ Connettore per cuffie (  )



- ⑪ Connettore DisplayPort (DP)

- ⑫ Connettore HDMI (HDMI)

- ⑬ Connettore CA ( ~ : Corrente alternata) (AC POWER IN)

- ⑭ Pulsante di accensione (  )

- ⑮ Pulsante Menu (MENU)

- ⑯ Pulsante Destro / Volume (  /  ) \*

- ⑰ Pulsante Sinistro / Mode ECO (  /  ) \*

- ⑱ Pulsante Seleziona input / Uscita (INPUT/EXIT) \*

\* È possibile saltare le voci di menu e visualizzare direttamente una schermata di impostazione delle opzioni o una scala di regolazione.

## COLLEGARE IL VOSTRO MONITOR

- ① Assicuratevi che sia il computer che il monitor siano spenti.
- ② Connettere il computer al monitor con apposito cavo di segnale video.
- ③ Connettere il computer al monitor con un cavo USB (A a B).
- ④ Collegare il computer al monitor con il Cavo USB (C a C) quando si visualizzano le immagini sul monitor tramite il Connettore USB tipo-C o quando si utilizza la funzione hub USB del monitor.\*
- ⑤ Connettere prima il cavo di alimentazione al monitor e poi all'alimentatore.
- ⑥ Accendere il monitor ed il computer.

\* ● Quando si carica un dispositivo collegato tramite Connettore USB tipo-C, controllare se il dispositivo è dotato di un Connettore USB tipo-C che supporta la funzione di ricarica tramite USB PD (=Power Delivery).

- Attivare la funzione "USB BC" per consentire la ricarica del dispositivo collegato anche quando il monitor è in Modalità standby. Vedere pagina 18 per la funzione di carica della batteria USB (USB BC).
- L'alimentazione USB è fino a 65W. Se il dispositivo connesso richiede più di 65W per il funzionamento o per l'avvio (quando la batteria è scaricata), utilizzare l'adattatore di alimentazione originale fornito con il dispositivo.
- Se si utilizza un Cavo USB tipo-C acquistato separatamente, assicurarsi che il cavo sia certificato da USB-IF e che sia dotato di tutte le funzioni di alimentazione e permette il trasferimento di dati video / audio / dati.
- Se il monitor è in modalità standby, non visualizza automaticamente un'immagine nelle seguenti situazioni:
  1. Primo avvio del computer
  2. Quando il computer riprende dalla modalità standbyPer visualizzare un'immagine, premere il pulsante INPUT. Questo comportamento è normale. Per evitare questo comportamento, accedere al menu OSD e impostare "USB" su "Acceso".
- Il cavo da USB C ad USB A non viene fornito con il monitor. Se si utilizza un cavo da USB C ad A, si prega di notare che è possibile trasferire solo dati.
- La compatibilità con tutti i dispositivi collegati non è garantita a causa di ambienti utente diversi.

### NOTA

- Si prega di confermare che il sistema di distribuzione nell'installazione dell'edificio deve fornire l'interruttore automatico da 120/240V, 20A (massimo).
- Il cavo segnale video usato per connettere il monitor al computer può variare a seconda del computer usato. Una connessione errata può causare seri problemi ad entrambi gli apparecchi. Il cavo fornito con il monitor si riferisce ad una connessione standard. Se è richiesta una connessione speciale contattate il Vs. rivenditore o iiyama.
- Apparecchiature di classe I tipo A devono essere alla terra.
- La presa deve essere posizionata vicino all'apparecchio e deve essere facilmente accessibile.
- Un'eccessiva pressione sonora nelle cuffie può causare danni all'udito.

## [ Esempio di connessione ]

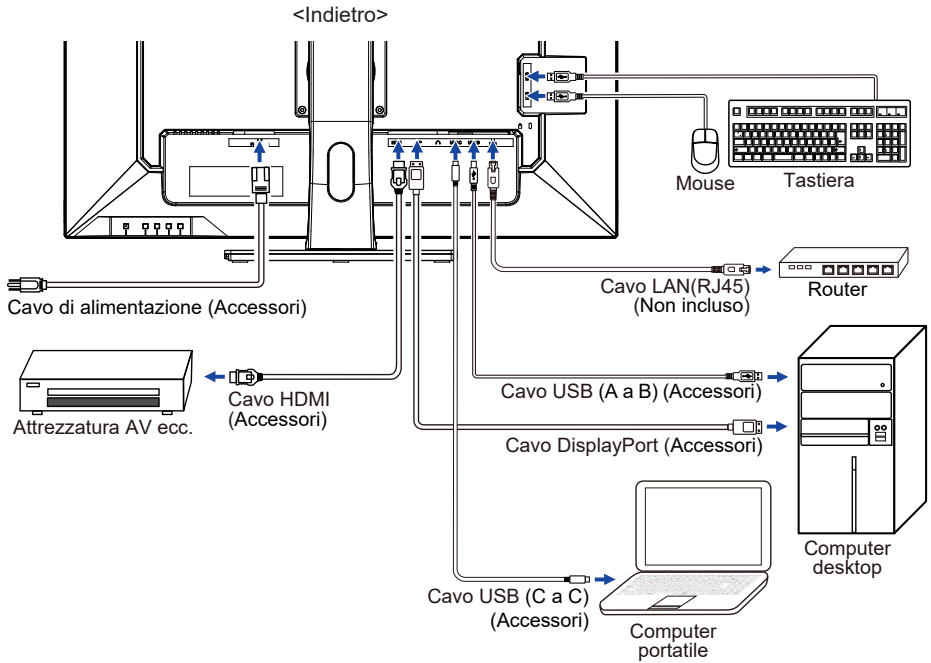

## [ Raccogliere cavi ]

Inserire i cavi attraverso il Foro cavi per raggrupparli.

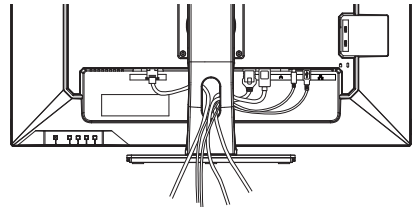

## SETTAGGI COMPUTER

### ■ Segnali di frequenza

Cambiare le frequenze desiderate come da pagina 25: FREQUENZE CONFORMI.

## REGOLAZIONE DELL'ALTEZZA E DELL'ANGOLO DI VISUALIZZAZIONE

- Per una visualizzazione ottimale si consiglia di posizionarsi direttamente di fronte all'intera superficie del monitor, quindi regolare il monitor, altezza e inclinazione alle proprie preferenze.
- Mantenere il supporto in modo che il monitor non cada quando si modifica l'altezza o l'angolo del monitor.
- È possibile regolare l'altezza fino a 120mm, angolo di 45° a destra e a sinistra, 22° verso l'alto e di 3° verso il basso.

### NOTA

- Non toccare lo schermo LCD quando si modifica l'altezza o l'angolo. Si possono causare danni o rompere il display a cristalli liquidi.
- Particolare attenzione è richiesta per non schiacciare le dita o le mani quando si modifica l'altezza o l'angolo di inclinazione.
- Agire con cautela per evitare di schiacciarsi le dita tra il monitor e la scrivania durante la regolazione in altezza.

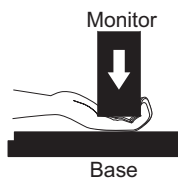
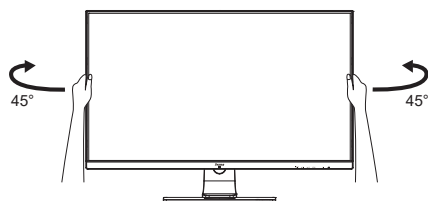
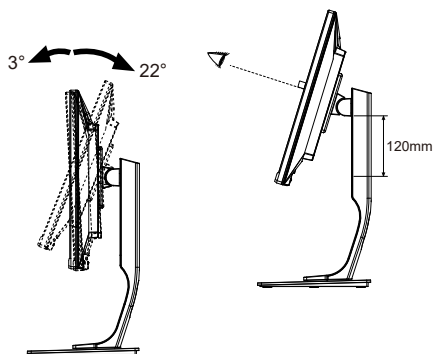

# UTILIZZO DEL MONITOR

Per un'immagine ottimale il tuo monitor iiyama è stato preimpostato dal fabbricante con le opzioni mostrate a pag. 25. Potete regolare l'immagine seguendo le operazioni mostrate di seguito.

- ① **Premete il Pulsante MENU per avviare la funzione OSD. Ci sono ulteriori sotto Menu attivabili tramite i Pulsanti ◀/▶.**



- ② **Selezionare il sotto Menu che volete operare. Premere il Pulsante MENU per aprire la pagina. Quindi usare i Pulsanti ◀/▶ per selezionare.**
- ③ **Premere nuovamente il Pulsante MENU. Usate i Pulsanti ◀/▶ per le appropriate regolazioni e settaggi.**
- ④ **Premere il Pulsante EXIT per abbandonare il menù. I settaggi effettuati verranno automaticamente salvati.**

Per esempio, per settare il posizionamento in verticale, selezionare Menù dallo Settaggi OSD e premere il Pulsante MENU. Selezionare OSD Posizione V. tramite i Pulsanti ◀/▶ e premere nuovamente il Pulsante MENU. Quindi, utilizzare il Pulsanti ◀/▶ per modificare la posizione verticale OSD. Il posizionamento in verticale OSD dello schermo si modificherà durante l'operazione.

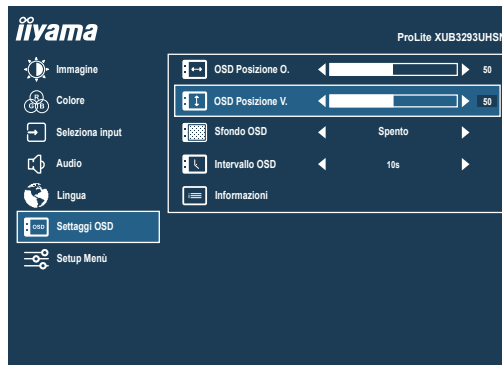

Una volta premuto il Pulsante EXIT tutte le modifiche verranno salvate.

## NOTA









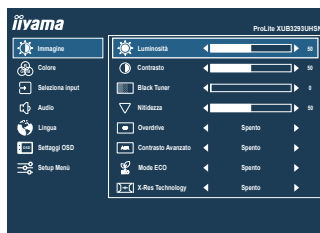













- Quando le operazioni vengono interrotte durante la regolazione, il menu OSD scompare quando il periodo di tempo impostato per il Intervallo OSD viene superato. Inoltre, il Pulsante EXIT può essere usato per il ritorno al menu precedente e disattivare la modalità On Screen Display.
- Tutte le modifiche vengono salvate automaticamente quando si abbandona il menù OSD. Evitare di sconnettere l'alimentazione durante l'uso del Menù.

## REGOLAZIONE CONTENUTI MENU



Immagine \*1  
Picture



Regolazioni	Problemi / Opzioni	Pulsanti da premere
Luminosità *2 Brightness	Troppo scuro Troppo chiaro	   
Contrasto Contrast	Troppo debole Troppo intenso	   
Black Tuner Black Tuner	Da -5 a +5 È possibile regolare i toni scuri.	   
Nitidezza Sharpness	È possibile modificare la qualità dell'immagine da 0 a 100 (tenue a nitido). Premere il pulsante  per modificare la qualità dell'immagine in ordine numerico. Premere il pulsante  per modificare la qualità dell'immagine in senso inverso ordine numerico. Regolare la qualità dell' immagine con una risoluzione inferiore a 3840 x 2160 pixel.	   
Overdrive Overdrive	Spento / 1 / 2 / 3 / 4 / 5 Migliorerà il tempo di risposta del livello di grigio del pannello LCD. Un livello superiore si traduce in un tempo di risposta più veloce.	   
Contrasto Avanzato Adv. Contrast	Acceso	Maggiore rapporto di contrasto
	Spento	Rapporto di contrasto
Mode ECO ECO Mode <b>Diretto</b>	Spento	Normale
	1	Luminosità di retroilluminazione ridotta.
	2	Luminosità di retroilluminazione ridotta più di 1.
X-Res Technology X-Res Technology	3	Luminosità di retroilluminazione ridotta più di 2.
	Spento	Normale
	Leggero	Migliorare i bordi dell'immagine.
	Medio	Migliorare i bordi dell'immagine più che l'opzione leggero.
	Forte	Migliorare i bordi dell'immagine più che l'opzione medio.

\*1 Gli elementi regolabili / impostabili dipendono dall'elemento attivato. Vedere la pagina 20 Matrice di correlazione funzioni per ulteriori dettagli.

\*2 Regolare la luminosità quando state usando il monitor in una stanza scura e ritenete lo schermo troppo luminoso.

## Diretto

È possibile saltare le voci di menu e visualizzare una schermata di impostazione delle opzioni direttamente mediante il seguente pulsante operazioni.

- Mode ECO: Premere il Pulsante  quando il Menu non viene visualizzato.





Colore \*  
Color

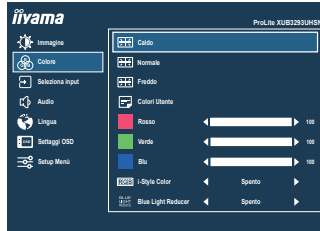

Regolazioni	Problemi / Opzioni	Pulsanti da premere
Caldo <b>Warm</b>	Colore caldo	
Normale <b>Normal</b>	Colore normale	
Freddo <b>Cool</b>	Colore freddo	
Colori Utente <b>User Color</b>	Rosso	Troppo debole 
	Verde	Troppo forte 
	Blu	
i-Style Color <b>i-Style Color</b>	Standard	Per configurazione generale e settaggi monitor di base
	Giochi	Per ambiente di gioco PC
	Cinema	Per filmati
	Scenario	Per mostrare immagini di paesaggi all'aperto
	Testo	Per la modifica del testo e la visualizzazione in un ambiente di elaborazione testi
	Spento	Ritorno ad uno stato di regolazione dei colori tranne i-Style Color.
Blue Light Reducer <b>Blue Light Reducer</b> <b>Diretto</b>	Spento	Typical
	1	Luce Blu ridotta.
	2	Luce Blu ridotta più che 1.
	3	Luce Blu ridotta più che 2.

\* Gli elementi regolabili / impostabili dipendono dall'elemento attivato. Vedere la pagina 20 Matrice di correlazione funzioni per ulteriori dettagli.

## Diretto

È possibile saltare le voci di menu e visualizzare una schermata di impostazione delle opzioni direttamente mediante il seguente pulsante operazioni.

- Blue Light Reducer: Premere e tenere premuto il Pulsante INPUT/EXIT per circa 2 secondi quando il Menu non viene visualizzato.



## Seleziona input Input Select

**Diretto**



### Regolazioni

### Opzioni

#### Seleziona input Input Select

HDMI	Seleziona ingresso HDMI.
DISPLAYPORT	Seleziona ingresso DisplayPort.
USB-C	Seleziona ingresso USB tipo-C.
AUTO	Ricerca di una sorgente di ingresso disponibile selezionata automaticamente.

**NOTA** La funzione "AUTO" consente la selezione automatica delle fonti di ingresso disponibili. La fonte di ingresso dal computer in modalità standby non può essere selezionata. Se si seleziona manualmente una delle fonti di input, l'altra fonte non viene selezionata automaticamente.

## Diretto





È possibile saltare le voci di menu e visualizzare una schermata di impostazione delle opzioni direttamente mediante il seguente pulsante operazioni.

- Selezione input: Premere il Pulsante INPUT/EXIT quando il Menu non viene visualizzato.





## Audio Audio



Regolazioni		Problemi / Opzioni		Pulsanti da premere
Volume Volume	<b>Diretto</b>	Troppo tenue Troppo forte		   
Disattiva audio Mute	<b>Diretto</b>	Acceso	Spegnerne l'audio temporaneamente.	
		Spento	Ritornare al volume al livello precedente.	

## Diretto

È possibile saltare le voci di menu e visualizzare una schermata di impostazione delle opzioni o una scala di regolazione direttamente mediante il seguente pulsante operazioni.

- Volume: Premere il Pulsante , quando il Menu non viene visualizzato.
- Disattiva audio: Premere e tenere premuto il Pulsante  per circa 2 secondi quando il Menu non viene visualizzato.  
Attivazione e disattivazione audio vengono commutate ripetendo l'operazione di pulsante sopra.

## Lingua Language









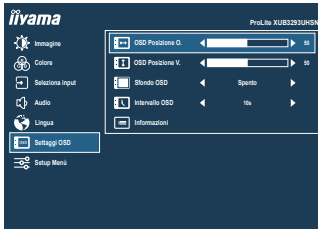









Regolazioni		Opzioni			
Lingua Language	English	Inglese	Česky	Ceco	
	Français	Francese	Italiano	Italiano	
	Deutsch	Tedesco	Русский	Russo	
	Nederlands	Olandese	日本語	Giapponese	
	Polski	Polacco			



## Settaggi OSD OSD Settings



Regolazioni	Problemi / Opzioni	Pulsanti da premere
OSD Posizione O. OSD H. Position	OSD troppo a sinistra OSD troppo a destra	   
OSD Posizione V. OSD V. Position	OSD troppo basso OSD troppo alto	   
Sfondo OSD OSD Background	Lo sfondo della modalità OSD è trasparente. Spento / 1 / 2 / 3 / 4	   
Intervallo OSD OSD Time Out	È possibile impostare la durata del display OSD. 5 / 10 / 30 / 60 secondi	   
Informazioni Information	<p>Visualizza le informazioni riguardanti il segnale di ingresso proveniente dalla scheda grafica del computer.</p> <p>&lt;Esempio&gt;</p>  <p><b>NOTA</b></p> <p>Vedere la scheda grafica guida utente per ulteriori informazioni sulla modifica della risoluzione e refresh.</p>	

## Setup Menù Setup Menu



Regolazioni	Opzioni	
Regolazione modo Video Video Mode Adjust	Schermo intero	Visualizzazione a schermo intero
	Formato schermo * <sup>1</sup>	Espansione aspetto display
	Punto per punto * <sup>1</sup>	Visualizzare l'immagine punto per punto
HDMI RGB Range * <sup>2</sup> HDMI RGB Range	Full Range	Per scala colori full-range
	Limited Range	Per scala colori limitata
KVM KVM	USB B	Quando due o tre computer sono collegati al monitor, è possibile collegare la sorgente di ingresso al connettore USB Upstream.
	USB C	
	Auto	
USB-C USB-C	2.0	Selezionare la velocità di trasferimento dei dati durante la connessione tramite USB tipo-C.
	3.0	
<b>NOTA</b> Quando si seleziona 3.0 sull'ingresso USB tipo-C, la risoluzione 3840 × 2160 a 60Hz non può essere supportata.		
USB BC USB BC	Acceso	I dispositivi USB possono essere caricati anche quando il monitor è in modalità standby.
	Spento	I dispositivi USB non possono essere caricati quando il monitor è in modalità standby.
<b>NOTA</b> Quando il monitor è spento, le periferiche USB non possono essere caricate anche se la funzione USB BC è attivata. Mentre questa funzione è disabilitata, i dispositivi USB non funzioneranno anche quando il monitor è in modalità standby per risparmiare elettricità in standby. Quando si utilizzano dispositivi USB, abilitare questa funzione.		
Logo iniziale Opening Logo	Acceso	iiyama logo mostrato quando il monitor è acceso.
	Spento	iiyama logo non mostrato quando il monitor è acceso.
LED LED	Acceso	L'indicatore di alimentazione è acceso.
	Spento	L'indicatore di alimentazione è spento.
<b>NOTA</b> Disattivare l'indicatore di alimentazione quando si è infastiditi dalla luce.		
Richiamo memoria Memory Recall	Sì	Preimpostato in fabbrica ripristino dei dati.
	No	Tornare al Menu.

\*<sup>1</sup> Selezionabile solo con risoluzioni 3840 × 2160 o inferiori.

\*<sup>2</sup> K dispozioc pouze pro vstúp HDMI.

## ● Modalità Blocco

### <OSD Menu>

1. Il blocco dell' OSD verrà attivato premendo i Pulsanti MENU e ► per circa 10 secondi. Se si tenta di accedere all'OSD premendo uno qualsiasi dei pulsanti, il messaggio "OSD bloccato" viene visualizzato sullo schermo.
2. Il blocco OSD sarà disattivato premendo i Pulsanti MENU e ► ancora per circa 10 secondi.

### <Pulsante di accensione>

1. L'pulsante di accensione sarà attivato premendo i Pulsanti MENU e ◀ per circa 10 secondi. Blocco dell'pulsante di accensione significa che non si potrà spegnere il monitor mentre l'pulsante di accensione è bloccato. Se premuto in questa modalità apparirà il messaggio "Tasto alimentazione bloccato" sullo schermo.
2. L'pulsante di accensione sarà disattivato premendo i Pulsanti MENU e ◀ ancora per circa 10 secondi.

## ■ Matrice di correlazione funzioni

Elemento selezionato		Immagine						Colore				
		Luminosità	Contrasto	Black Tuner	Nitidezza	Overdrive	Contrasto Avanzato	Mode ECO	Caldo / Normale / Freddo	Colori Utente	i-Style Color	Blue Light Reducer
Immagine	Contrasto Avanzato	–	✓	✓	✓	✓	–	–	✓	✓	✓	–
	Mode ECO	–	✓	✓	✓	✓	–	–	✓	✓	✓	–
	X-Res Technology	✓	✓	✓	–	✓	✓	✓	✓	✓	✓	✓
Colore	i-Style Color	–	–	–	✓	–	–	–	–	–	–	–
	Blue Light Reducer	–	✓	✓	✓	✓	–	–	–	–	–	–

✓ : Disponibile

– : Non disponibile

## FUNZIONE STANDBY

Questo prodotto è dotato della funzione di standby. Quando è attivato, automaticamente riduce il consumo di potenza non necessario del monitor quando il computer non è in uso.

La funzione standby, comprese tutte le impostazioni del timer è configurato dal sistema operativo. Controllare il manuale del sistema operativo per informazioni su come questo può essere configurato.

### ■ Modalità Standby

Quando il segnale video dal computer è spento, il monitor entra in modalità standby che riduce il consumo di potenza a 0,5W o meno\*. Lo schermo diventa scuro e l'indicatore di alimentazione diventa arancione. Dalla modalità standby, l'immagine riappare in alcuni secondi quando si toccano la tastiera o il mouse.

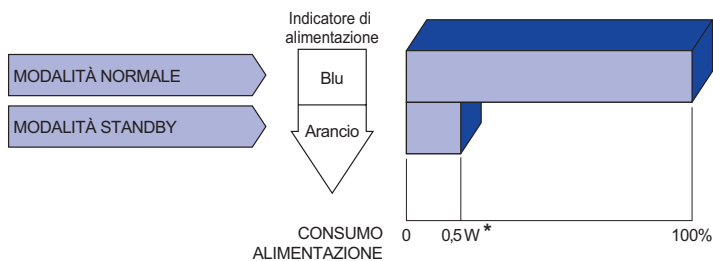

\* Quando i dispositivi USB non sono collegati.



# RISOLUZIONE DEI PROBLEMI

Se il monitor smette di funzionare correttamente, verificate i seguenti punti per una possibile soluzione.

1. Eseguite i settaggi descritti nella sezione UTILIZZO DEL MONITOR a seconda del problema riscontrato. Se il monitor non mostra alcuna immagine saltate al punto 2.
2. Verificate i seguenti punti se non trovate opportuna soluzione nella sezione UTILIZZO DEL MONITOR o se il problema persiste.
3. Se incontrate un problema non descritto a seguire o che non potete risolvere, contattate il VS. Rivenditore o un centro assistenza iiyama.

## Problemi

## Check

- ① L'immagine non appare.

(Indicatore di alimentazione non si accende.)

(Indicatore di alimentazione è blu.)

(Indicatore di alimentazione è arancione.)

- ② Lo schermo non è sincronizzato.

- ③ Lo schermo non è centrato.

- ④ Lo schermo è troppo chiaro o troppo scuro.

- ⑤ Lo schermo trema.

- ⑥ Nessun audio.

- ⑦ L'audio è troppo forte o troppo debole.

- Il cavo di alimentazione è nella presa.
- L'alimentazione è accesa.
- La presa di corrente funziona. Per favore verificate con un altro equipaggiamento.
- Se il salva schermo bianco è attivo, toccare la tastiera o il mouse.
- Aumentare il contrasto e/o la luminosità.
- Il computer è acceso.
- Il cavo di segnale è correttamente connesso.
- Il segnale di sincronizzazione del computer è compreso nelle specifiche del monitor.
- Se il monitor è nella modalità standby, toccare la tastiera o il mouse.
- Il computer è acceso.
- Il cavo di segnale è correttamente connesso.
- Il segnale di sincronizzazione del computer è compreso nelle specifiche del monitor.
- Il cavo di segnale è correttamente connesso.
- Il segnale di sincronizzazione del computer è compreso nelle specifiche del monitor.
- Il segnale di sincronizzazione del computer è compreso nelle specifiche del monitor.
- Il livello di uscita video del computer è compreso nelle specifiche del monitor.
- Il voltaggio di alimentazione è compreso nelle specifiche del monitor.
- Il segnale di sincronizzazione del computer è compreso nelle specifiche del monitor.
- Gli strumenti audio (computer etc) sono ON.
- Il volume è acceso.
- La funzione Disattiva audio (Mute) è spenta.
- Il livello di uscita audio è compreso nelle specifiche del monitor.
- Il livello di uscita audio è compreso nelle specifiche del monitor.

## INFORMAZIONI SUL RICICLAGGIO

Per il rispetto dell'ambiente per favore non disperdete il monitor.  
Visitate il nostro sito: [www.iiyama.com](http://www.iiyama.com) per il riciclaggio.

# APPENDICE

Design e specifiche sono soggette a cambiamenti senza comunicazione anticipata.

## SPECIFICHE

Dimensione categoria	32"	
Pannello LCD	Tecnologia Pannello	IPS (In-Plane-Switching)
	Dimensione	Diagonale: 31,5" (80cm)
	Pixel pitch	0,182mm H × 0,182mm V
	Luminosità	350cd/m <sup>2</sup> (Tipici)
	Ratio di Contrasto	1000 : 1 (Tipici), Disponibile funzione Contrasto Avanzato
	Angolo visibile	Destro / Sinistro: 89 gradi ciascuna, Su / Giù: 89 gradi ciascuna (Tipici)
	Tempo Risposta	4ms (Grigio a grigio)
Colori Display	Circa. 1,07 miliardi	
Frequenza Sync	HDMI: Orizzontale: 30,0-135,0kHz, Verticale: 50-75Hz DisplayPort: Orizzontale: 30,0-135,0kHz, Verticale: 50-75Hz USB tipo-C: Orizzontale: 30,0-135,0kHz, Verticale: 30-75Hz	
Risoluzione Nativa	3840 × 2160, 4,9 MegaPixels	
Massima risoluzione supportata	3840 × 2160, 60Hz	
Connettori Ingresso	HDMI, DisplayPort, USB tipo-B, USB tipo-C (Modalità alt.)	
Segnali Ingresso Video	HDMI, DisplayPort, USB tipo-C (Modalità alt.)	
USB Standard	USB3,0 (DC5V, 900mA), USB Power Delivery (65W)	
Numero di porte USB Connettori	2 Upstream: Tipo-B, Tipo-C 2 Downstream: Tipo-A	
Porta LAN	RJ45	
Connettore per cuffie	ø 3,5mm mini jack (Stereo)	
Altoparlanti	3W × 2 (Stereo)	
Dimensione massima dello schermo	698,1mm L × 392,7mm A / 27,5" L × 15,5" A	
Sorgente Alimentazione	100-240VAC, 50/60Hz, 1,9A	
Consumo di alimentazione*	59W tipico (36W tipico nella configurazione di fabbrica) Modalità standby: 0,5W massimo, Modalità spenta: 0,3W massimo	
Dimensioni / Peso netto	714,0 × 454,5 - 574,5 × 230,0mm / 28,1 × 17,9 - 22,6 × 9,1" (L×A×P) 10,0kg / 22,0lbs	
Angolo	Inclinazione: Verso l'alto: 22 gradi, verso il basso: 3 gradi Perno: Destro / Sinistro: 45 gradi ciascuna	
Considerazioni ambientali	Esercizio: Temperatura 5 a 35°C / 41 a 95°F Umidità 10 a 80% (No condensa) Deposito: Temperatura -20 a 60°C / -4 a 140°F Umidità 5 a 85% (No condensa)	
Approvals	CE, UKCA, TÜV-Bauart, EAC, VCCI, PSE	

**NOTA** \* Quando i dispositivi USB non sono collegati.

## DIMENSIONI

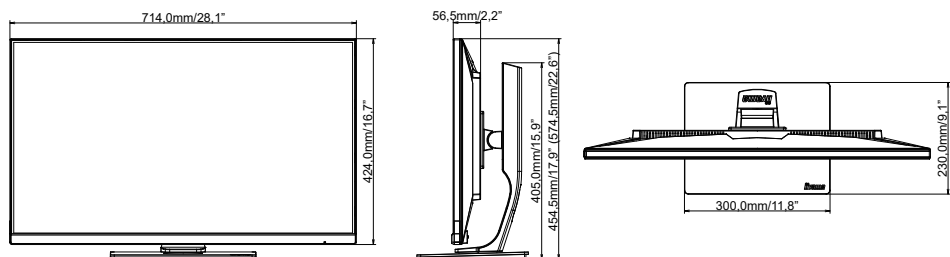

( ) : Massimo spazio di regolazione

## FREQUENZE CONFORMI

Modalità video	Frequenza orizzontale	Frequenza verticale	Dot Clock
800 × 600	37,879kHz	60,317Hz	40,000MHz
	46,875kHz	75,000Hz	49,500MHz
1024 × 768	48,363kHz	60,004Hz	65,000MHz
	60,023kHz	75,029Hz	78,750MHz
1280 × 1024	63,981kHz	60,020Hz	108,000MHz
	79,976kHz	75,025Hz	135,000MHz
1920 × 1080	66,590kHz	59,930Hz	138,500MHz
	83,930kHz	75,000Hz	174,564MHz
2560 × 1440	88,787kHz	59,951Hz	241,500MHz
3840 × 2160	88,860kHz	30,000Hz	241,699MHz
	135,000kHz	60,000Hz	594,000MHz

**NOTA** \*<sup>1</sup> Disponibile solo per ingresso USB tipo-C con impostazione “USB-C” su 3.0 nel “Setup Menu”.

\*<sup>2</sup> In caso di ingresso USB tipo-C, disponibile solo quando “USB-C” nel “Setup Menu” è impostato su 2.0.

La scheda video deve poter supportare la risoluzione 3840 × 2160 a 60Hz.