

GEBRUIKERSHANDLEIDING

Pro Lite

LCD Monitor

Pro Lite T2435MSC

NEDERLANDS

Dank u dat u voor deze iiyama LCD monitor heeft gekozen.

Wij raden u aan een paar minuten de tijd te nemen om deze korte maar complete handleiding zorgvuldig door te lezen, voordat u de monitor instaleert en inschakelt. Bewaar deze handleiding goed om later als referentie te gebruiken.

CONFORMITEITSVERKLARING CE-MARKERING

Deze LCD monitor voldoet aan de eisen van EG/EU-richtlijn 2004/108/EG "EMC-richtlijn", 2006/95/EG "Richtlijn ten aanzien van laagspanning", 2009/125/EG "ErP-richtlijn" en 2011/65/EU "RoHS-richtlijn".

Het niveau van de elektromagnetische gevoeligheid is zo gekozen dat bij aansluiting op het openbare laagspanningsnet zowel binnen als buiten een goede werking wordt verkregen in woongebieden, op bedrijfsterreinen, gebieden met lichte industrie en bij kleinschalige ondernemingen.

IYAMA CORPORATION: Wijkemeerstraat 8, 2131 HA Hoofddorp, The Netherlands



Wij bevelen recycling van gebruikte producten aan. Neemt u hiervoor contact op met uw dealer of het iiyama service center. Informatie over recycling kunt u verkrijgen via het internet op het volgende adres: <http://www.iiyama.com>
U kunt vanuit hier toegang verkrijgen tot de web pagina's van verschillende landen.

- Wij behouden ons het recht voor om specificaties zonder voorafgaand bericht te wijzigen.
- Alle handelsmerken die in deze gebruikershandleiding worden gebruikt zijn het eigendom van de respectieve eigenaars daarvan.

INHOUDSOPGAVE

VEILIGHEIDSVOORSCHRIFTEN.....	1
VOORZORGSMAATREGELEN	1
SPECIALE OPMERKINGEN OVER LCD MONITOREN.....	3
KLANTENSERVICE	3
REINIGING.....	3
VOORDAT U DE MONITOR GEBRUIKT	4
EIGENSCHAPPEN	4
DE INHOUD VAN HET PAKKET CONTROLEREN.....	4
BESTURINGSELEMENTEN EN AANSLUITINGEN	5
DE MONITOR AANSLUITEN	6
INSTELLING VAN DE COMPUTER.....	7
DE KIJKHOEK AANPASSEN	7
DE MONITOR GEBRUIKEN	8
INHOUD VAN HET AANPASSINGSMENU	9
ENERGIEBEHEER	15
PROBLEMEN OPLOSSEN	16
RECYCLE-INFORMATIE	17
BIJLAGE.....	18
SPECIFICATIES	18
AFMETINGEN	19
ONERSTEUNDE TIMING	19

VEILIGHEIDSVOORSCHRIFTEN

VOORZORGSMAATREGELEN

WAARSCHUWING

GEbruik DE MONITOR NIET ALS U PROBLEMEN VERMOEDT

Als u abnormale verschijnselen opmerkt, zoals rook, vreemde geluiden of dampen, moet u onmiddellijk de stekker van de monitor uit het stopcontact halen en contact opnemen met uw dealer of met Iiyama. Het is erg gevaarlijk de monitor nog langer te gebruiken, dit kan brand of elektrische schokken veroorzaken.

VERWIJDER NOOIT DE BEHUIZING

Binnen in de monitor bevinden zich hoogspanningscircuits. Als u de behuizing verwijdert, loopt u het risico op brand of elektrische schokken.

PLAATS GEEN VOORWERPEN IN DE MONITOR

Plaats geen voorwerpen in de monitor en mors geen vloeibare stoffen zoals water in de monitor. Als dit per ongeluk toch gebeurt, moet u onmiddellijk de stekker van uw monitor uit het stopcontact halen en contact opnemen met uw dealer of met Iiyama. Als u de monitor gebruikt terwijl er zich een voorwerp in bevindt, kan dit brand, elektrische schokken of schade veroorzaken.

PLAATS DE MONITOR OP EEN VLAk, STABIEL OPPERVLAK

De monitor kan, als hij valt of gevallen is, letsel veroorzaken.

GEbruik DE MONITOR NIET IN DE BUURT VAN WATER

Gebruik de monitor niet op een plaats waar er water op de monitor terecht kan komen. Dit kan brand of elektrische schokken veroorzaken.

GEbruik DE OPGEGEVEN VOEDING

Zorg ervoor dat u de monitor alleen gebruikt met de opgegeven voeding. Gebruik van de onjuiste voeding zal defecten veroorzaken en kan brand of elektrische schokken tot gevolg hebben.

BESCHERM DE KABELS

Trek niet aan het netsnoer of de signaalkabel. Zorg ervoor dat deze kabels niet worden geknikt en dat de monitor of andere zware voorwerpen niet op de kabels worden geplaatst. Als een kabel beschadigd is, kan dat brand of elektrische schokken tot gevolg hebben.

ONGUNSTIGE WEERSOMSTANDIGHEDEN

Het is raadzaam om de monitor niet te gebruiken tijdens zware storm. De herhaalde stroomonderbrekingen kunnen defecten veroorzaken. Het is ook raadzaam om tijdens deze omstandigheden de stekker niet aan te raken omdat dit elektrische schokken kan veroorzaken.

PLAATSING

Zet de monitor niet op een plaats waar plotselinge temperatuurschommelingen kunnen optreden, of in vochtige, stoffige of rokerige ruimten. Dit kan brand, elektrische schokken of schade veroorzaken. Vermijd ook ruimten waar de zon of ander licht rechtstreeks op de monitor kan schijnen.

PLAATS DE MONITOR NIET OP EEN GEVAARLIJKE PLEK

Als de monitor niet op een geschikte positie geplaatst is kan de monitor omvallen en letsel tot gevolg hebben. Zorg er ook voor dat er geen zware voorwerpen op de monitor geplaatst worden en zorg ervoor dat kinderen niet aan de kabels kunnen trekken en daardoor letsel oplopen.

ZORG VOOR EEN GOEDE VENTILATIE

Er zijn ventilatie-openingen aangebracht om te voorkomen dat de monitor oververhit raakt. Als de openingen worden afgedekt of als er een voorwerp in de buurt van de openingen wordt geplaatst kan brand ontstaan. Plaats de monitor in verband met de luchtcirculatie ten minste 10 cm (4 inches) van de muur af. Verwijder de kantelvoet niet als u de monitor gebruikt. Als de voet wordt verwijderd, zullen alle ventilatie-openingen aan de achterzijde van de behuizing worden geblokkeerd en zal de monitor oververhit raken. Hierdoor kan brand of schade ontstaan. Als u de monitor gebruikt terwijl deze achterover is gekanteld, op zijn zij ligt of ondersteboven staat, of als de monitor op vloerbedekking of een zachte ondergrond geplaatst wordt, kan ook schade ontstaan.

HAAL DE STEKKERS LOS ALS U DE MONITOR VERPLAATST

Zet de monitor uit en haal de stekker uit het stopcontact en zorg ervoor dat de signaal kabel niet aangesloten zijn als u de monitor verplaatst. Anders kan dit brand of elektrische schokken tot gevolg hebben.

HAAL DE STEKKER UIT HET STOPCONTACT

Om ongelukken te voorkomen is het raadzaam om de stekker van de monitor uit het stopcontact te halen als u de monitor lange tijd niet gebruikt.

TREK AAN DE STEKKER, NIET AAN HET SNOER

Als u het netsnoer of de signaalkabel wilt verwijderen, moet u het snoer altijd bij de stekker vastpakken. Trek nooit aan de kabel zelf, dit kan brand of elektrische schokken veroorzaken.

RAAK DE STEKKER NIET MET NATTE HANDEN AAN

Het in of uit het stopcontact halen van de stekker met natte handen kan elektrische schokken veroorzaken.

ALS U DE MONITOR OP UW COMPUTER PLAATST

Zorg ervoor dat de computer sterk genoeg is om het gewicht van de monitor te dragen, dit kan schade aan uw computer veroorzaken.

OPMERKING AANGAANDE 24/7-GEBRUIK

Dit product is niet specifiek ontworpen voor 24/7-gebruik onder alle denkbare omstandigheden.

OVERIGE

ERGONOMISCHE AANBEVELINGEN

Om vermoeide ogen te voorkomen, moet u de monitor niet gebruiken tegen een lichte achtergrond of in een donkere ruimte. Voor optimaal comfort moet u de monitor net onder het oogniveau plaatsen en moet de afstand tussen uw ogen en de monitor 40-60 cm zijn. Als u langere tijd achter de monitor zit is het raadzaam om 10 minuten per uur rust te nemen. Continue kijken naar het beeldscherm kan vermoeidheid van de ogen veroorzaken.

SPECIALE OPMERKINGEN OVER LCD MONITOREN

De volgende verschijnselen zijn normaal en geven geen probleem aan:

- OPMERKING**
- Als u de LCD-monitor voor de eerste keer aanzet, kan het voorkomen dat het beeld niet in het weergavegebied past van het type computer dat u gebruikt. In dat geval moet u de beeldpositie instellen.
 - Het kan zijn dat de helderheid niet over het hele scherm gelijk is. Dit is afhankelijk van het patroon dat u voor het bureaublad gebruikt.
 - Als gevolg van de aard van het LCD scherm is het mogelijk dat er een nabeeld van het vorige scherm blijft staan na verandering van het beeld, wanneer hetzelfde beeld enkele uren zichtbaar is. In dit geval wordt het scherm langzaam hersteld door het beeld te veranderen of de LCD voor enkele uren uit te zetten.

KLANTENSERVICE

- OPMERKING**
- Als u het apparaat voor onderhoud moet retourneren en u de originele verpakking niet meer hebt, moet u het apparaat niet in een andere verpakking versturen. Neem contact op met de dichtstbijzijnde iiyama vestiging of dealer voor advies of vervangende verpakking.

REINIGING

- WAAR-SCHUWING**
- Als er tijdens het schoonmaken voorwerpen of vloeistoffen in de monitor terecht komen, moet u onmiddellijk de stekker uit het stopcontact halen en contact opnemen met uw dealer of met iiyama.

- PAS OP**
- Zet om veiligheidsredenen de monitor uit en haal de stekker uit het stopcontact, voordat u de monitor gaat reinigen.

- OPMERKING**
- Zorg ervoor dat u de bescherm laag van het LCD scherm niet beschadigt door met een hard voorwerp te krabben of te wrijven.
 - Gebruik nooit een van de volgende oplosmiddelen. Hiermee beschadigt u de behuizing en het LCD scherm.

Verdunner	Spray-reiniger
Benzine	Was
Schurende reinigingsmiddelen	Zuur of alkalisch oplosmiddel

- Als de behuizing gedurende een lange periode contact maakt met een product van rubber of plastic, kan dit de verf van de behuizing aantasten.

BEHUIZING Vlekken kunt u verwijderen met een doek die licht bevochtigd is met een mild, reinigend oplosmiddel. Veeg de behuizing vervolgens met een zachte droge doek af.

LCD Periodiek reinigen met een zachte droge doek wordt aanbevolen.

SCHERM Gebruik geen tissue papier etc. omdat deze het LCD scherm beschadigen.

VOORDAT U DE MONITOR GEBRUIKT

EIGENSCHAPPEN

- ◆ Ondersteunt resoluties tot 1920 x 1080
- ◆ Hoog contrast 3000:1 (Standaard), Verh. Contrast verrichting voorhanden / Helderheid 215cd/m² (Standaard: Met Touch Paneel)
- ◆ Digital Character Smoothing
- ◆ Automatische instelling
- ◆ Stereo luidsprekers
2 x 1W stereo luidsprekers
- ◆ Plug & Play voldoet aan VESA DDC2B
Functioneert met Windows[®] Vista/7/8/8.1/10
- ◆ Energiebeheer (voldoet aan VESA DPMS)
- ◆ Voldoet aan de VESA montagestandaard (100mm×100mm)
- ◆ Opening voor beveiliging

DE INHOUD VAN HET PAKKET CONTROLEREN

De volgende accessoires bevinden zich in de verpakking. Controleer of deze allemaal aanwezig zijn. Als er iets ontbreekt of beschadigd is, gelieve u contact op te nemen met uw plaatselijke iiyama-dealer of de regionale iiyama-vestiging.

- Stroomkabel*
- DVI-D kabel
- mDP-DP kabel
- USB-kabel
- Audiokabel
- Veiligheidsinstructies
- Snel-start-handleiding

LET OP

* De classificatie van de stroomkabel die wordt geleverd in gebieden met 120V is 10A/125V. Als in uw regio een hogere spanning gebruikelijk is, dan moet een stroomkabel met een classificatie 10A/250V worden gebruikt. De garantie gaat echter verloren in geval van problemen of schade die veroorzaakt is door een stroomkabel die niet is geleverd door iiyama.

BESTURINGSELEMENTEN EN AANSLUITINGEN

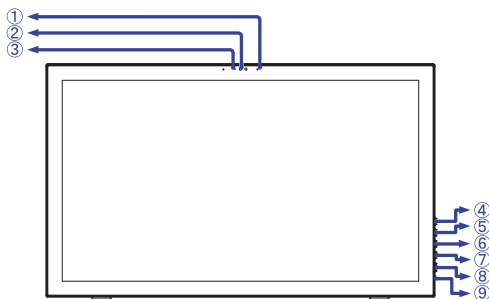

<Voorkant>

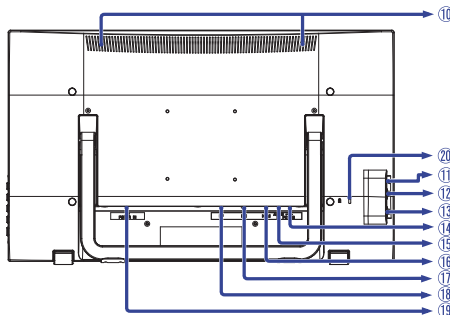

<Achterkant>

① Microfoon

② Webcam

③ Webcam indicator

OPMERKING Brandend lichtje geeft aan dat de webcam aan is.

④ Menu-toets (①)

⑤ Omhoog / Volume aanpassen-toets (▲)

⑥ Omlaag / i-Style Color-toets (▼)

⑦ Selectie / Signaalkeuze-toets (②)

⑧ Aan/uit knop (⏻)

⑨ Aan / uit indicator

OPMERKING Blauw: Normaal gebruik
Oranje: Energiebeheer

⑩ Luidsprekers

⑪ Koptelefoon aansluiting (EARPHONE)

⑫ USB-DOWN aansluiting (USB)

⑬ USB-DOWN aansluiting (USB)

⑭ USB-UP aansluiting (PC USB)

⑮ Audio-aansluiting (AUDIO IN)

⑯ HDMI-aansluiting (HDMI)

⑰ DVI-D 24pin aansluiting (DVI)

⑱ DisplayPort-aansluiting (DP)

⑲ Stroomaansluiting(~ : Wisselstroom) (AC POWER IN)

⑳ Bevestiging voor veiligheidsslot

OPMERKING U kunt een veiligheidsslot en -kabel bevestigen zodat de monitor niet zonder uw toestemming kan worden verwijderd.

DE MONITOR AANSLUITEN

- ① Controleer of zowel computer als monitor zijn uitgeschakeld.
- ② Sluit de computer aan op de monitor met de signaalkabel.
- ③ Sluit de monitor aan op de geluidskaat van de computer via de audiokabel als u gebruik wilt maken van de luidsprekers van de monitor.
- ④ Sluit de computer op de monitor aan met de USB kabel.
- ⑤ Sluit de stroomkabel eerst op de monitor aan en vervolgens op de stroombron.
- ⑥ De monitor en computer kunnen nu aangezet worden.

OPMERKING

- De signaalkabel voor het aansluiten van computer en monitor kan verschillen, afhankelijk van het type computer. Een onjuiste verbinding kan zowel monitor als computer ernstig beschadigen. De bij de monitor geleverde kabel is voor een standaard aansluiting. Als een speciale kabel nodig is neemt u contact op met uw iiyama-dealer of plaatselijk iiyama-kantoor.
- Voor aansluiting op Macintoshcomputers, neemt u contact op met uw iiyama-dealer of plaatselijk iiyama-kantoor voor aanschaf van een geschikte adapter.
- Controleer of de schroeven aan beide uiteindes van de signaalkabel zijn vastgedraaid.

[Voorbeeld van aansluiting]

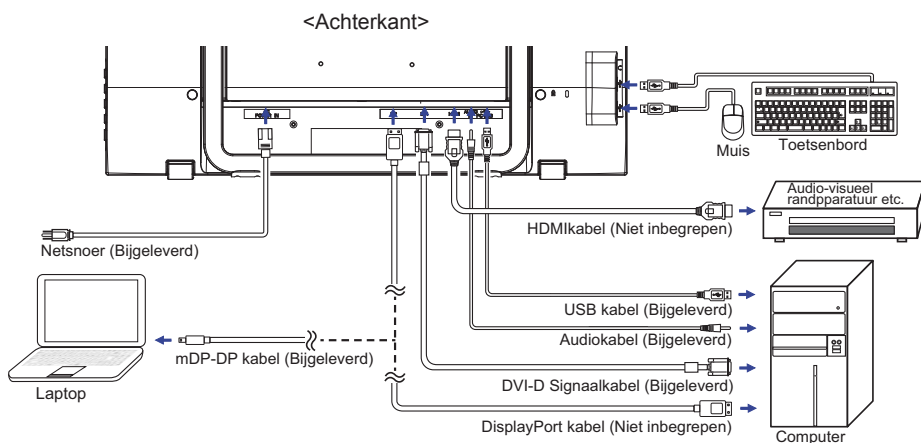

INSTELLING VAN DE COMPUTER

■ Signaaltiming

Verander de waarde in de gewenste signaaltiming zoals aangegeven op pagina 19: **ONERSTEUNDE TIMING**.

■ TOUCH support operation system

	Muis	Digitizer	Bewegingen* ¹
Windows8/8.1/10	○	○	○
Windows7	○	○	○
Windows Vista	○	○	×
Windows XP	×	×	×
Mac OS/OS X	×	×	×
Linux	○	×	×
Android	×	×	×
Funcities	Klik Slepen Dubbel-klik	Muis Functie Rechts-klik Tikken Visuele terugkoppeling	Muis en Digitizer functies Druk en tik, roteer, zoom-in-/uit

De OS versies die niet genoemd zijn, worden niet ondersteund.

○ : Ondersteund × : Niet ondersteund

*¹ Bewegingen kunnen worden ondersteund door toepassingsprogramma's.

DE KIJKHOEK AANPASSEN

■ Voor een optimale kijkervaring wordt aanbevolen recht op het beeldscherm te kijken.

■ U kunt de monitor 15-70 graden naar achteren kantelen.

① Plaats een zachte doek op tafel voordat u begint zodat de monitor niet kan worden bekrast. Leg de monitor plat op tafel met het beeldscherm naar beneden.

② Omhoog trekken tot een klik te horen is.

③ Zet monitor recht overeind en duw de voet naar achteren tot de gewenste inkijskhoek is bereikt.

OPMERKING

■ Raak het lcd-scherm niet aan als u de hoek verandert. U kunt dan het lcd-scherm beschadigen en het kan zelfs breken.

■ Let goed op dat uw vingers niet klem raken als u de hoek verandert.

■ Na het uitpakken van de monitor is de monitorvoet ingeklapt. Als u deze voet in deze situatie gebruikt, dan loopt u het risico dat de monitor valt en hierdoor de monitor, u zelf, en/of andere voorwerpen beschadigt.

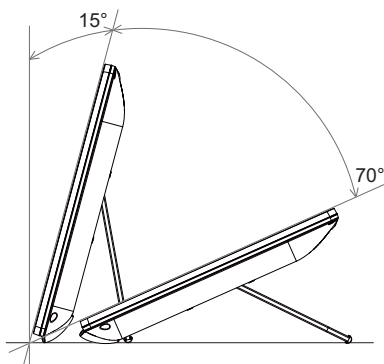

DE MONITOR GEBRUIKEN

De iiyama LCD-monitor is voor het beste beeld ingesteld op de ONDERSTEUNDE TIMING die op pagina 19 te zien is. U kunt het beeld zelf aanpassen via de knoppen zoals hieronder is aangegeven.

- 1 Druk op de Knop 1 om de On Screen Display functie in te schakelen. Extra menu-items kunnen worden opgeroepen met de ▲ / ▼ toetsen.

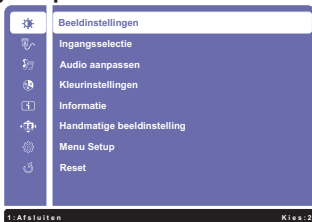

- 2 Selecteer het menu-item met het pictogram van de gewenste aanpassing. Druk op de Knop 2. Gebruik vervolgens de ▲ / ▼ toetsen om het pictogram van de gewenste aanpassing te markeren.
- 3 Druk nogmaals op de Knop 2. Gebruik de ▲ / ▼ toetsen om de gewenste aanpassing of instelling te maken.
- 4 Druk op de knop 1 om het menu te verlaten, en de gemaakte instellingen worden automatisch opgeslagen.

Wilt u bijvoorbeeld de verticale positie aanpassen, selecteer dan het menu-item Image Setup en druk vervolgens op de Knop 2. Selecteer vervolgens H/V - Positie met de ▲ / ▼ toetsen.

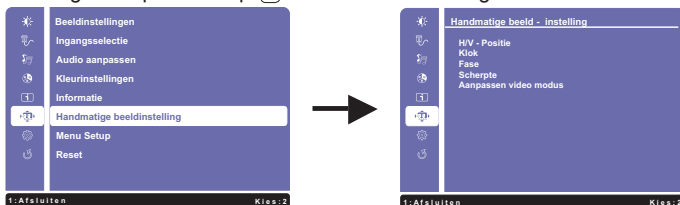

Een aanpassingspagina verschijnt nadat u op de Knop 2 drukt. Selecteer vervolgens V.Positie met de ▲ / ▼ toetsen. Druk nogmaals op de Knop 2. Gebruik vervolgens de ▲ / ▼ toetsen om de instelling van de verticale positie te veranderen. De verticale positie van het algehele beeldscherm verandert dan terwijl u dit doet.

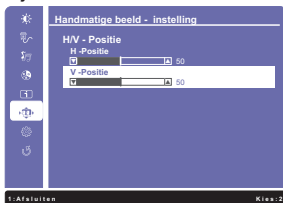

Druk tenslotte op de Knop 1, waardoor het aanpassen stopt en de veranderingen in het geheugen worden opgeslagen.

OPMERKING

- Als tijdens het aanpassen een tijdlang geen knop wordt ingedrukt, verdwijnt de OSD als de tijd die is ingesteld bij Time-out OSD is verstreken. Ook, kan de knop 1 worden gebruikt om vorig menu terug te keren en de Vertoning Op scherm uit te zetten.
- Alle veranderingen worden automatisch in het geheugen opgeslagen als de OSD verdwijnt. Schakel niet de stroom uit als u het menu gebruikt.
- Aanpassingen voor H/V - Positie, Klok en Fase worden voor elke signaaltiming opgeslagen. Met uitzondering van deze items, hebben alle andere items slechts één instelling die van toepassing is op alle signaaltings.

INHOUD VAN HET AANPASSINGSMENU

Beeldinstellingen Picture Adjust		Beeldinstellingen	
Aanpassingsitem	Probleem / Optie		In te drukken knoppen
Contrast * ³ Contrast	Te vaag		 
	Te intens		 
Helderheid * ^{1,2,3} Brightness	Te donker		 
	Te licht		 
Verh. Contrast * ^{2,3,4} Adv. Contrast	Uit	Normaal contrast	
	Aan	Vergroot contrast	
ECO Modus * ³ ECO Mode	Uit	Normaal	
	1	Helderheid van back-light wordt verminderd.	
	2	Helderheid van back-light wordt meer verminderd dan 1.	
	3	Helderheid van back-light wordt meer verminderd dan 2.	
Overdrive Overdrive	Uit / -2 / -1 / 0 / +1 / +2		 
	Het zal de grijze tijd van de niveaureactie van het LCD paneel verbeteren. Een hoger niveau resulteert in sneller de reactietijd.		 

*¹ Pas de Brightness als u het beeldscherm in een donkere kamer gebruikt en het scherm te licht is. Kan niet worden geselecteerd wanneer Verh. Contrast ingeschakeld is.

*² Brightness en Verh. Contrast kan niet tegelijkertijd geactiveerd worden wanneer ECO Modus ingeschakeld is.

*³ Het Contrast, Brightness, Verh. Contrast en ECO Modus kunnen niet worden aangepast indien de i-Style Color is ingeschakeld.

*⁴ Om de optie te activeren, markeer deze in de setup menu. Verwijder de markering, om deze weer te deactiveren.

Ingangsselectie Input Select		Direct		Ingangsselectie
Aanpassingsitem	Probleem / Optie		In te drukken knoppen	
Ingangsselectie Input Select	DVI	Selecteer de DVI ingang.		
	HDMI	Selecteer de HDMI ingang.		
	DisplayPort	Selecteer de DisplayPort ingang.		
	Auto	Zoekt automatisch een beschikbare signaalbron.		
OPMERKING		De bron van de input wordt bevestigd, niet automatisch wanneer DVI, HDMI en DisplayPort geselecteerd die worden geselecteerd.		

Direct

U kunt de menu-items overslaan en een aanpassingschaal direct weergeven via de volgende knoppen.

- Ingangsselectie: Druk op de Knop  als het menu niet is weergegeven.



Audio Aanpassen Audio Adjust		Direct		Audio Aanpassen
Aanpassingsitem	Probleem / Optie		In te drukken knoppen	
Volume Volume	Te zacht Te hard		   	
Geluid uit *1 Mute	Uit	Geluidsvolume terugzetten naar voorgaande niveau.		
	Aan	Het geluid tijdelijk afzetten.		
Audio-Ingang *2 Audio Input	HDMI	Selecteer de HDMI input.		
	DisplayPort	Selecteer de DisplayPort input.		
	Line-In	Selecteer de Line-In input.		

*1 Om de optie te activeren, markeer deze in de setup menu. Verwijder de markering, om deze weer te deactiveren.

*2 Alleen beschikbaar bij gebruik van HDMI en DisplayPort.

Direct

U kunt de menu-items overslaan en een aanpassingschaal direct weergeven via de volgende knoppen.

- Audio Adjust: Druk op de Knop  als het menu niet is weergegeven.
- Geluid uit: Het aandringen en het houden van de  knoop ongeveer 2 seconden als het menu niet is weergegeven.
Geluid uit en Geluid aan worden veranderd door achter elkaar op de knoppen  te drukken.

Kleurinstellingen * Color Adjust		Kleurinstellingen	
Aanpassingsitem	Probleem / Optie		
		In te drukken knoppen	
Koel Cool	Blauwachtig wit		
Standaard Normal	Groenachtig wit		
Warm Warm	Roodachtig wit		
Gebruikersinstelling User Color	Rood	Te weinig	← ▲
	Groen	Te veel	→ ▼
	Blauw		
i-Style Color i-Style Color	Uit	Valt terug naar de vooraf ingestelde kleurinstelling, niet naar de i-style instelling.	
	Standaard	Voor het algemene venstersmilieu en monitor standaard plaatsen.	
	Spel	Voor het spelmilieu van PC.	
	Bioscoop	Voor film en videomilieu.	
	Landschap	Voor het weergeven van beelden van landschappen.	
	Tekst	Voor tekst het uitgeven en het bekijken in een tekstverwerkingsmilieu.	

*5 Kleurinstellingen kunnen niet worden aangepast indien de Blue Light Reducer is ingeschakeld.







Direct

U kunt de menu-items overslaan en een aanpassingschaal direct weergeven via de volgende knoppen.

- i-Style Color: Druk op de Knop ▼ als het menu niet is weergegeven.

Informatie Information		Informatie	
<p><Voorbeeld></p> 		<p>Geeft informatie weer over het huidige invoersignaal van de grafische kaart van de computer.</p> <p>OPMERKING Zie de handleiding van de grafische kaart voor meer informatie over het veranderen van resolutie en vernieuwingsfrequentie.</p>	



Aanpassingsitem	Probleem / Optie		In te drukken knoppen
Scherpte Sharpness	1 / 2 / 3 / 4 / 5		   
	U kunt de beeldkwaliteit veranderen van 1 tot 5 (zacht tot scherp). Druk op de  -toets om de beeldkwaliteit olopend te veranderen. Druk op de  -toets om de beeldkwaliteit aflopend te veranderen. Aanpassen van de beeldkwaliteit bij resoluties van minder dan 1920 x 1080. U kunt de beeldkwaliteit wijzigen (5 stappen).		
Aanpassen video modus Video Mode Adjust	Volledig scherm	Toont volledig scherm	
	Beeldverhouding * ¹	Maximale vergroting met behoud van beeldverhouding	
	Pixel bij pixel	Toont de afbeelding 1:1 formaat.	
Blue Light Reducer * ² Blue Light Reducer Direct	Uit	Normaal	
	1	Blue Light is gereduceerd.	
	2	Blue Light is meer gereduceerd dan Modus1.	
	3	Blue Light is meer gereduceerd dan Modus2.	
X-res Technologie X-res Technology	Uit	Normal	
	Zacht	Verbeterd de afbeelding qua vloeiende randen en inhoud-scherpte na vergroting.	
	Gemiddeld	Versterkt verbetering t.o.v. "Zacht"-modus.	
	Scherp	Versterkt verbetering t.o.v. "Gemiddeld"-modus.	

*¹ Wanneer de ingang van de videoresolutie 4:3, 5:4 of 16:10 is, kan het beeld weergegeven worden in het midden van het beeldscherm met een hoogte/breedteverhouding van 4:3, 5:4 of 16:10.

*² Blue Light Reducer kunnen niet worden aangepast indien de Kleurinstellingen is ingeschakeld.

Direct

U kunt de menu-items overslaan en een aanpassingschaal direct weergegeven via de volgende knoppen.

- Blue Light Reducer: Het aandringen en het houden van de **2** knoop ongeveer 2 seconden als het menu niet is weergegeven.









Menu Setup Setup Menu		Menu Setup		
Aanpassingsitem	Probleem / Optie		In te drukken knoppen	
Taal Language Select	English	Engels	Русский	Russisch
	Français	Frans	日本語	Japans
	Deutsch	Duits	简体中文	Vereenvoudigd Chinees
	Nederlands	Nederlands	繁體中文	Traditionele Chinees
	Polski	Pools		
OSD Positie OSD Position	H.Positie	OSD staat te veel links		
		OSD staat te veel rechts		
	V.Positie	OSD staat te laag		
		OSD staat te hoog		
Time-out OSD OSD Time Out	U kunt de tijdsduur van het OSD scherm instellen. 5 / 15 / 30 / 60 seconden			
OSD - achtergrond * OSD Background	Uit	De achtergrond van OSD weer instellen.		
	Aan	De achtergrond van OSD is transparant gemaakt.		
Openings logo * Openings logo	Uit	het iiyama-logo wordt niet getoond als de monitor wordt aangezet.		
	Aan	het iiyama-logo wordt getoond als de monitor wordt aangezet.		
LED * LED	Uit	Aan/uit indicator-lampje is UIT.		
	Aan	Aan/uit indicator-lampje is AAN.		
OPMERKING Schakel de Aan/uit indicator uit als u last heeft van het licht.				

* Om de optie te activeren, markeer deze in de setup menu. Verwijder de markering, om deze weer te deactiveren.



Reset Memory Recall		Reset		
Aanpassingsitem	Probleem / Optie		In te drukken knoppen	
Reset Memory Recall	Standaardwaarden worden hersteld.			

• Vergrendelings modus

<OSD Menu>

1. De OSD-vergrendeling activeren door monitor-knoppen  en  gelijktijdig 5 seconden lang in te drukken. Als men hierna de monitor-knoppen , ,  of  gebruikt, dan zal de tekst "OSD Locked" verschijnen.
2. De OSD wordt weer ontgrendeld door monitor-knoppen  en  gelijktijdig 5 seconden lang in te drukken.

<Aan/uit knop>

1. U kunt de Power aan/uit-vergrendeling activeren door de monitor-knoppen  en  gelijktijdig 10 seconden lang in te drukken. Hierdoor kan de monitor niet uitgeschakeld worden. Indien de Power-knop ingedrukt wordt, verschijnt de tekst "Power Button Locked"
2. De Power aan/uit-vergrendeling vervalt weer indien nogmaals de monitor-knoppen  en  gelijktijdig 10 seconden lang worden ingedrukt.

ENERGIEBEHEER

De energiebeheerfunctie van dit product voldoet aan de vereisten van VESA DPMS. Indien geactiveerd, vermindert het automatisch onnodige stroomconsumptie van de monitor als de computer niet gebruikt wordt.

Wilt u deze functie gebruiken, dan dient de monitor te worden aangesloten op een computer die voldoet aan VESA DPMS. De wijze waarop energiebeheer van de monitor functioneert wordt hieronder beschreven. De energiebeheerfunctie, waaronder tijdstellingen, wordt ingesteld door het besturingssysteem. Kijk in de handleiding van het besturingssysteem over de instellingen hiervan.

■ Energiebeheermodus

Als de H-sync / V-sync / H en V syncsignalen van de computer zijn uitgeschakeld, schakelt de monitor de Energiebeheermodus in waardoor het stroomverbruik wordt beperkt tot minder dan 0,5W*. Het scherm springt op zwart, en de stroomindicator wordt oranje. Als het toetsenbord of muis worden gebruikt verschijnt het beeld na enkele seconden weer uit de Energiebeheermodus.

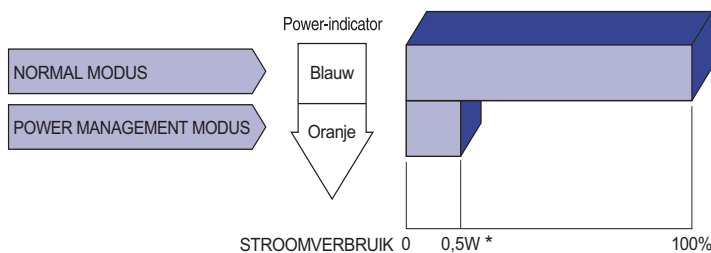

* Indien er geen USB apparatuur is aangesloten.

OPMERKING

- Zelfs in de energiebeheermodus verbruikt de monitor electriciteit. Zet de monitor uit met de aan/uit-knop als deze niet wordt gebruikt, zoals 'snachts en in het weekend, om onnodig stroomverbruik tegen te gaan.
- Het is mogelijk dat het videosignaal van de computer is ingeschakeld, zelfs als het H of V syncsignaal zijn uitgeschakeld. In dit geval werkt ENERGIEBEHEER wellicht niet correct.

PROBLEMEN OPLOSSEN

Als de monitor niet juist functioneert, moet u de onderstaande punten in de genoemde volgorde doornemen om te zien of een mogelijke oplossing wordt genoemd.

1. Verricht de afstellingen die staan beschreven in GEBRUIK VAN DE MONITOR, afhankelijk van het probleem dat u ondervindt. Als de monitor geen beeld geeft, zie punt 2.
2. Raadpleeg de volgende overzichten als u geen passend afstellingsonderdeel vindt in GEBRUIK VAN DE MONITOR of als het probleem aanhoudt.
3. Als u een probleem ondervindt dat niet in de overzichten wordt beschreven of als u het probleem niet aan de hand van de overzichten kunt oplossen, moet u de monitor niet langer gebruiken en moet u contact opnemen met uw dealer of met iiyama voor verdere assistentie.

Probleem

Controlepunt

- | | |
|--|--|
| <p>① Geen beeld.
(Power-indicator licht niet op.)</p> <p>(Power-indicator is blauw.)</p> <p>(Power-indicator is oranje.)</p> | <p><input type="checkbox"/> Is het netsnoer goed aangesloten?</p> <p><input type="checkbox"/> Staat de Power-schakelaar op ON?</p> <p><input type="checkbox"/> Staat er spanning op het stopcontact? Controleer dit met een ander apparaat.</p> <p><input type="checkbox"/> Als de blanco schermbeveiliging actief is, moet u het toetsenbord of de muis aanraken.</p> <p><input type="checkbox"/> Verhoog het Contrast en/of de Helderheid.</p> <p><input type="checkbox"/> Is de computer ingeschakeld?</p> <p><input type="checkbox"/> Is de signaalkabel goed aangesloten?</p> <p><input type="checkbox"/> Valt de signaaltiming van de computer binnen de specificatie van de monitor?</p> <p><input type="checkbox"/> Als de monitor in de energiebeheer-modus staat, moet u het toetsenbord of de muis aanraken.</p> <p><input type="checkbox"/> Is de computer ingeschakeld?</p> <p><input type="checkbox"/> Is de signaalkabel goed aangesloten?</p> <p><input type="checkbox"/> Valt de signaaltiming van de computer binnen de specificatie van de monitor?</p> |
| <p>② Het scherm is niet gesynchroniseerd.</p> | <p><input type="checkbox"/> Is de signaalkabel goed aangesloten?</p> <p><input type="checkbox"/> Valt de signaaltiming van de computer binnen de specificatie van de monitor?</p> <p><input type="checkbox"/> Valt het video-uitgangsniveau van de computer binnen de specificatie van de monitor?</p> |
| <p>③ De schermpositie bevindt zich niet in het midden.</p> | <p><input type="checkbox"/> Valt de signaaltiming van de computer binnen de specificatie van de monitor?</p> |
| <p>④ Het scherm is te helder of te donker.</p> | <p><input type="checkbox"/> Valt het video-uitgangsniveau van de computer binnen de specificatie van de monitor?</p> |
| <p>⑤ Het scherm trilt.</p> | <p><input type="checkbox"/> Valt het voltage binnen de specificatie van de monitor?</p> <p><input type="checkbox"/> Valt de signaaltiming van de computer binnen de specificatie van de monitor?</p> |

Probleem

Controlepunt

- | | |
|--|--|
| ⑥ Geen geluid. | <input type="checkbox"/> De audio-apparatuur (computer enz.) staat AAN. |
| | <input type="checkbox"/> De audiokabel is op de juiste wijze aangesloten. |
| | <input type="checkbox"/> Zet het geluid harder |
| | <input type="checkbox"/> De Mute-functie is UIT. |
| | <input type="checkbox"/> Het audio-uitvoerniveau van de audioapparatuur komt overeen met despecificaties van de monitor. |
| ⑦ Het geluid staat tehard of te zacht. | <input type="checkbox"/> Het audio-uitvoerniveau van de audioapparatuur komt overeen met despecificaties van de monitor. |
| ⑧ Er is een vreemdgeluid te horen. | <input type="checkbox"/> De audiokabel is op de juiste wijze aangesloten. |

RECYCLE-INFORMATIE

Voor betere milieubescherming te schikken gelieve uw monitor niet.

Gelieve te bezoeken onze website: www.iiyama.com/recycleer voor monitor recycling.

BIJLAGE

Design en specificaties kunnen vooraf en zonder opgaaf van reden gewijzigd worden.

SPECIFICATIES

Touch-Scherm	Technologie	Projected capacitive
	Licht doorlatendheid	87%
	Communicatie systeem	USB
Afmeting	Categorie	24"
Lcd-scherm	Panel-technologie	VA
	Afmeting	Diagonaal: 23,6" (59,8cm)
	Pixelafstand	0,272mm H × 0,272mm V
	Helderheid	250cd/m ² (Standaard: Zonder Touch-panel), 215cd/m ² (Standaard: Met Touch Paneel)
	Contrastverhouding	3000 : 1 (Standaard: Met Touch Paneel), Verh. Contrast verrichting voorhanden
	Inkijkhoek	Rechts / links: 89 graden elk, Omhoog / Omlaag: 89 graden elk (Standaard)
	Reactietijd	25ms (Standaard), 6ms (Grijs tot Grijs)
Aantal kleuren	Ongeveer 16,7M	
Synchronisatiefrequentie	Horizontaal: 30,0-80,0kHz, verticaal: 55-75Hz	
Maximale resolutie	1920 × 1080, 2,1 MegaPixels	
Ingangsaansluiting	DVI-D 24pin, HDMI, DisplayPort	
Plug & Play	VESA DDC2B™	
Ingang videosignaal	DVI (Digital Visual Interface standaard Rev. 1,0) compatible HDMI, DisplayPort	
USB-versie	USB2,0	
Aantal USB-poorten	1 Upstream : B-serie	
Type connector	2 Downstream : A-serie	
Ingang audio-aansluiting	Ø 3.5mm mini jack (Stereo)	
Ingang audiosignaal	Maximaal 1,0Vrms	
Koptelefoon aansluiting	Ø 3.5mm mini jack (Stereo)	
Luidsprekers	1W × 2 (stereo luidsprekers)	
Webcam	0,9 MegaPixels	
Maximum schermformaat	521,28mm W × 293,22mm H / 20,5" W × 11,5" H	
Stroombron	100-240VAC, 50/60Hz, 0,8A	
Energieverbruik* ¹	23W standaard, in Energiebeheermodus: 0,5W maximum* ² Energie-efficiëntieklasse: A	
Afmetingen* ³ / gewicht	571,0 × 347,5 × 44,5mm / 22,5 × 13,7 × 1,7 " (B×H×D), 6,2kg / 13,7lbs	
Kantelhoek	Omhoog: 15 - 70 graden	
Omgevingsvariabelen	Gebruik: Temperatuur 5 tot 35°C / 41 tot 95°F Vochtigheidsgraad 10 tot 80% (geen condensatie) Opslag: Temperatuur -20 tot 60°C / -4 tot 140°F Vochtigheidsgraad 5 tot 85% (geen condensatie)	
Goedkeuringen	CE, TÜV-Bauart, VCCI-B, PSE, CU	

OPMERKING

*¹ Er is geen geluidsapparatuur aangesloten.

*² Indien er geen USB apparatuur is aangesloten.

*³ Indien de monitor-voet is ingevouwen.

AFMETINGEN

* Indien de monitor-voet is ingevouwen.

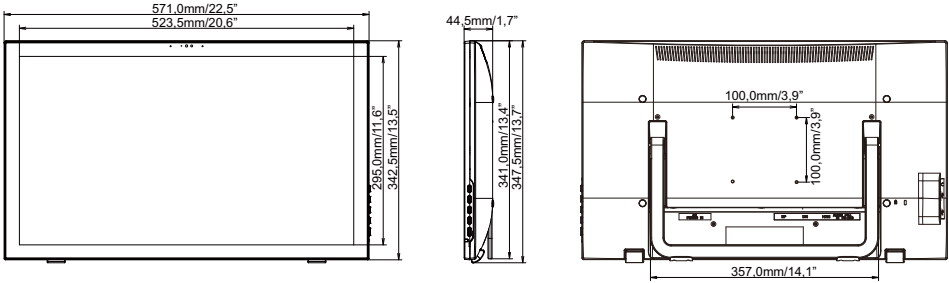

ONERSTEUNDE TIMING

Videomodus		Horizontale frequentie	Verticale frequentie	Puntklok
VESA	VGA 640 × 480	31,469kHz	59,940Hz	25,175MHz
		37,500kHz	75,000Hz	31,500MHz
		37,861kHz	72,809Hz	31,500MHz
	SVGA 800 × 600	35,156kHz	56,250Hz	36,000MHz
		37,879kHz	60,317Hz	40,000MHz
		46,875kHz	75,000Hz	49,500MHz
	XGA 1024 × 768	48,363kHz	60,004Hz	65,000MHz
		56,476kHz	70,069Hz	75,000MHz
		60,023kHz	75,029Hz	78,750MHz
	SXGA 1280 × 1024	63,981kHz	60,020Hz	108,000MHz
		79,976kHz	75,025Hz	135,000MHz
	WXGA+ 1440 × 900	55,935kHz	59,887Hz	106,500MHz
		70,635kHz	74,984Hz	136,750MHz
	WSXGA+1680 × 1050	65,290kHz	60,000Hz	146,250MHz
Full HD 1920 × 1080	66,590kHz	59,930Hz	138,500MHz	