

MANUALE UTENTE

Pro Lite

LCD Monitor

Pro Lite XUB2493HS
Pro Lite XU2493HS

Grazie per aver scelto un prodotto iiyama.

Vi raccomandiamo di dedicare alcuni minuti alla lettura di questo manuale prima di installare ed accendere questo prodotto. Mantenete questo manuale in un posto sicuro per futuri utilizzi.

ITALIANO

MARCHIO CE DICHIARAZIONE DI CONFORMITÀ

Questo monitor LCD è conforme ai requisiti della CE/UE Direttiva 2014/30/UE "Direttiva EMC", 2014/35/UE "Direttiva Bassa Tensione", 2009/125/CE, "Direttiva ErP" e 2011/65/UE "Direttiva RoHS". Il elettro-sensibilità magnetica è stato scelto ad un livello che consente il funzionamento in aree residenziali, commerciali e industriali locali e piccole imprese, sia all'interno che all'esterno degli edifici. Ogni luogo di funzionamento è caratterizzato dal locale sistema di alimentazione pubblico a bassa tenzione.

IYAMA CORPORATION: Wijkermeerstraat 8, 2131 HA Hoofddorp, The Netherlands

Modello Numero. : PL2493H



Raccomandiamo di riciclare i prodotti usati. Contattate il vostro rivenditore o un centro assistenza iiyama. Le informazioni relative sono disponibili via internet all'indirizzo: <https://iiyama.com>. Potete accedere direttamente alla web page di diverse nazioni.

- Ci riserviamo il diritto di modificare le specifiche senza preavviso.
- Tutti i marchi registrati presenti in questo manuale sono di proprietà dei loro rispettivi titolari.
- Il font utilizzato nel menu OSD è concesso sotto la licenza Apache, versione 2.0. È possibile ottenere una copia della licenza al seguente indirizzo: <http://www.apache.org/licenses/LICENSE-2.0>
- Numero di registrazione EPREL XUB2493HS-B6 : 1873044, XU2493HS-B6 : 1872767
XUB2493HS-B6 A : 2043131, XU2493HS-B6 A : 2043106

INDICE

PER LA VOSTRA SICUREZZA	1
PRECAUZIONI DI SICUREZZA	1
NOTA SPECIALI SUL MONITOR LCD	3
SERVIZIO CLIENTI	3
PULIZIA	4
PRIMA DI UTILIZZARE IL MONITOR	5
CARATTERISTICHE	5
CONTROLLARE IL CONTENUTO DELL'IMBALLO	5
USARE BRACCIO O STAND	6
MONTAGGIO E SMONTAGGIO SUPPORTO : ProLite XUB2493HS ...	8
MONTAGGIO E SMONTAGGIO SUPPORTO : ProLite XU2493HS	9
CONTROLLO E CONNESSIONI : ProLite XUB2493HS	10
CONTROLLO E CONNESSIONI : ProLite XU2493HS	11
COLLEGARE IL VOSTRO MONITOR : ProLite XUB2493HS	12
COLLEGARE IL VOSTRO MONITOR : ProLite XU2493HS	13
SCOLLEGARE IL VOSTRO MONITOR	14
SETTAGGI COMPUTER	14
REGOLAZIONE DELL'ALTEZZA E DELL'ANGOLO	
DI VISUALIZZAZIONE : ProLite XUB2493HS	15
REGOLAZIONE DELL'ANGOLO DI VISUALE : ProLite XU2493HS	16
UTILIZZO DEL MONITOR	17
REGOLAZIONE CONTENUTI MENU	18
FUNZIONE STANDBY	25
RISOLUZIONE DEI PROBLEMI	26
INFORMAZIONI SUL RICICLAGGIO	27
APPENDICE	28
SPECIFICHE : ProLite XUB2493HS-B6	28
SPECIFICHE : ProLite XUB2493HS-B6 A	29
SPECIFICHE : ProLite XU2493HS-B6	30
SPECIFICHE : ProLite XU2493HS-B6 A	31
DIMENSIONI : ProLite XUB2493HS	32
DIMENSIONI : ProLite XU2493HS	32
FREQUENZE CONFORMI	33

PER LA VOSTRA SICUREZZA

PRECAUZIONI DI SICUREZZA

ATTENZIONE

INTERROMPETE L'UTILIZZO DEL MONITOR AL VERIFICARSI DI PROBLEMATICHE

Se notate qualcosa di anormale come ad esempio fumo o rumori anomali, staccate il monitor e contattate immediatamente un rivenditore iiyama o un centro assistenza. Ulteriori utilizzi potrebbero essere pericolosi e causa di incendio o scosse elettriche.

NON RIMUOVERE MAI L'INVOLUCRO

Circuiti ad alto voltaggio sono all'interno del monitor. Rimuovere l'involucro potrebbe esporvi a pericoli.

NON INSERITE ALCUN OGGETTO ALL'INTERNO DEL MONITOR

Non inserite alcun oggetto e nessun liquido all'interno del monitor. staccate il monitor e contattate immediatamente un rivenditore iiyama o un centro assistenza. Ulteriori utilizzi potrebbero essere pericolosi e causa di incendio o scosse elettriche.

INSTALLATE IL MONITOR SU UNA SUPERFICIE PIATTA E STABILE

In caso di caduta accidentale il monitor potrebbe causare dei danni.

NON UTILIZZATE IL MONITOR IN PRESENZA DI LIQUIDI

Non utilizzare il monitor in presenza di liquidi che potrebbero causare incendi o scosse elettriche.

UTILIZZATE IL MONITOR CON LA SUA SPECIFICA FONTE DI ALIMENTAZIONE

Assicuratevi di utilizzare il monitor con il suo specifico alimentatore. L'uso di un voltaggio incorretto causerà malfunzionamenti e potrebbe causare incendi o scosse elettriche.

PROTEGGETE I CAVI

Non tirate o storcete alcun cavo collegato al monitor. Non posizionate il monitor e alcun peso sui cavi. I cavi se danneggiati potrebbero causare incendi o scosse elettriche.

CONDIZIONI METEOROLOGICHE AVVERSE

E' consigliabile non utilizzare il monitor durante forti temporali. Continui sbalzi di alimentazione potrebbero causare malfunzionamenti. E' inoltre consigliato di non toccare la presa elettrica durante tali circostanze.

PRECAUZIONI

INSTALLAZIONE

Non installare il monitor in ambienti con forti sbalzi di temperatura oppure in presenza di forte umidità, polvere o fumo. Questo potrebbe causare danni. Evitate di esporre il monitor ai raggi diretti del sole.

NON POSIZIONARE IL MONITOR IN POSIZIONI AZZARDATE

Il monitor potrebbe cadere se non correttamente posizionato. Assicuratevi di non posizionare alcun oggetto pesante sul monitor e che tutti i cavi siano correttamente posizionati.

PRECAUZIONI

MANTENETE UNA BUONA VENTILAZIONE

Prese d'aria sono predisposte per prevenire il surriscaldamento. Coprire tali prese potrebbe causare un danno. Per consentire una adeguata circolazione d'aria posizionate il monitor ad almeno 10cm dal muro. Quando si rimuove il supporto di inclinazione, le fessure di ventilazione sul lato posteriore del monitor possono essere ostruite. Questo può surriscaldare il monitor e può causare incendi o danni. Assicuratevi di consentire una ventilazione sufficiente quando si rimuove il supporto di inclinazione.

SCONNETTERE I CAVI QUANDO MUOVETE IL MONITOR

Quando muovete il monitor spegnete il tasto di avvio, sconnettete l'alimentazione ed i cavi di segnale. Il non rispetto di tali precauzioni potrebbe causare danni.

STACCARE IL MONITOR

Se il monitor viene lasciato inutilizzato per un lungo periodo è consigliabile staccare i cavi per evitare possibili danni.

IMPUGNATE LA PRESA QUANDO STACCATE I CAVI

I cavi di alimentazione e di segnale devono sempre essere staccati dalla propria presa e non dal cavo stesso.

NON TOCCATE LE PRESE CON LE MANI BAGNATE

Staccare o inserire un cavo con le mani bagnate può causare una scossa elettrica.

QUANDO INSTALLATE IL MONITOR SUL PC

Assicuratevi che il PC sia robusto abbastanza per sostenere il peso del monitor.

ATTENZIONE ALLE MANI E ALLE DITA !

- Una particolare attenzione è richiesta per non schiacciare le dita o le mani quando si modifica l'altezza o l'angolo di inclinazione del monitor.
- Pericolo di ferirsi se non viene prestata attenzione durante la regolazione in altezza del monitor. (Solo per modello regolabile in altezza.)

OSSERVAZIONE 24/7

Questo prodotto non è specificamente progettato per un utilizzo 24 su 7 in tutti gli ambienti.

OSSERVAZIONE SPECIFICA PER L'USO DA TAVOLO

Questo prodotto è progettato per l'uso da tavolo, non per applicazioni di segnaletica digitale (cartellonistica elettronica) come il montaggio a soffitto o a parete.

NON INCLINARE TROPPO IL MONITOR VERSO IL BASSO

Per evitare di danneggiare lo schermo, ad esempio causando il distacco del pannello LCD dalla cornice, non inclinare il monitor verso il basso oltre l'intervallo di regolazione.

NON USARE ALCOOL O DISINFETTANTI SUL MONITOR

Non spruzzare alcol o disinfettanti direttamente sul monitor o utilizzarli in prossimità del monitor. Inoltre, non pulire il monitor con un panno o un telo contenente alcol o disinfettanti. Questi potrebbero causare un scolorimento, deterioramento o screpolatura del involucro, danni al trattamento superficiale del pannello LCD e deterioramento dei componenti.

ALTRO

RACCOMANDAZIONI ERGONOMICHE

Per evitare affaticamento alla vista non utilizzare il monitor in presenza di uno sfondo luminoso oppure in un ambiente buio. Per un ottimo confort il monitor dovrebbe rimanere appena sotto il vostro centro occhi e circa 40-60 lontano dagli occhi. Sono raccomandati 10 minuti di pausa ogni ora per evitare problemi alla vista.

NOTA SPECIALI SUL MONITOR LCD

I seguenti casi sono da ritenersi normali e non indicano una problematica al monitor LCD.

NOTA

- Quando accendete il monitor l'immagine potrebbe non corrispondere all'area visiva a causa del computer in uso. In questo caso regolate la corretta posizione d'immagine.
- Si può riscontrare una luminosità irregolare a seconda del motivo dell'immagine in uso.
- Grazie alla natura dell'LCD una retroimmagine della schermata precedente può rimanere impressa quando l'immagine è visualizzata per molto tempo. In questo caso un ripristino avviene modificando l'immagine o scollegando l'alimentazione per alcune ore.

SERVIZIO CLIENTI

NOTA

- Se dovete restituire l'unità per assistenza e l'imballo originale risulta essere manomesso o mancante, contattate il Vs. Rivenditore o il centro assistenza iiyama.

PULIZIA

ATTENZIONE

- Se rovesciate del liquido sul monitor durante la pulizia staccate immediatamente l'alimentazione e contattate il Vs. Rivenditore o il centro assistenza iiyama.
- Per ragioni di sicurezza spegnete il monitor e staccate l'alimentazione prima di pulire.
- Non spruzzare alcol o disinfettanti direttamente sul monitor o utilizzarli in prossimità del monitor. Inoltre, non pulire il monitor con un panno o un telo contenente alcol o disinfettanti. Questi potrebbero causare un scolorimento, deterioramento o screpolatura del involucro, danni al trattamento superficiale del pannello LCD e deterioramento dei componenti.
- Per evitare potenziali danni al monitor (pannello LCD / involucro / terminali del connettore) o agli accessori, non utilizzare mai i seguenti solventi forti o materiali di pulizia. Questi potrebbero causare un scolorimento, deterioramento o screpolatura del involucro, danni al trattamento superficiale del pannello LCD e deterioramento dei componenti.

Benzina	Acqua con acido ipocloroso
Diluente	Solventi acidi o alcalini
Alcool	Cera
Candeggina	Abrasivi
Perossido	Detergente per apparecchiature da ufficio
Acetone	Detergente per vetri
Cloruro di metilene	Carta velina
Toluene	Fazzoletto umido
Ammoniaca	Panno chimico
Soluzione di ipoclorito di sodio (Candeggina al cloro)	Carta per la pulizia
	ecc.

NOTA

- Non graffiare lo schermo con oggetti rigidi ed abrasivi.
- Non lasciare il pannello LCD bagnato. Se le gocce d'acqua o altri liquidi cadono sopra, pulirlo immediatamente con un panno asciutto e morbido. Lasciarle i liquidi sulla superficie può causare un scolorimento o macchie sul pannello LCD. Inoltre, se l'umidità penetra all'interno del monitor, potrebbe causare un danneggiamento.
- L'involucro a contatto per lungo tempo con elementi di plastica o gomma potrebbe degenerarsi o perdere la sua colorazione.

Manutenzione regolare Pulire delicatamente l'involucro con un panno morbido, asciutto e pulito. Se il monitor è particolarmente sporco, immergere il panno in un detergente delicato diluito con acqua, strizzalo bene e poi pulire la parte sporca. Dopo di che, asciugare la parte puliti immediatamente con un panno morbido e asciutto.

Disinfezione con alcol La disinfezione con alcol può causare un scolorimento, deterioramento o screpolatura del involucro, danni al trattamento superficiale del pannello LCD e deterioramento dei componenti. Si consiglia di disinfettare le mani lontano dal monitor prima e dopo l'uso.

Se è assolutamente necessario di disinfettare il monitor con alcol, si prega di comprendere in anticipo le attenzioni e le precauzioni di cui sopra. Inoltre, evitare la disinfezione frequente con alcol.

PRIMA DI UTILIZZARE IL MONITOR

CARATTERISTICHE

- ◆ Supporta risoluzioni fino a 1920 × 1080
- ◆ Alto Contrasto 1300:1 (Tipico), Disponibile funzione Adv. Contrast / Luminosità 250 cd/m² (Tipico)^{*1}, 300 cd/m² (Tipico)^{*2}
- ◆ Tempo di risposta delle immagini in movimento 0,5ms
- ◆ Senza sfarfallio
- ◆ Riduttore luce Blu
- ◆ Digital Character Smoothing
- ◆ Altoparlanti Stereo
2 × 2W Altoparlanti Stereo
- ◆ Funzione standby
- ◆ VESA Mounting Standard (100mm×100mm) Compliant
- ◆ Foro per blocco di sicurezza

^{*1} Disponibile solo per ProLite XUB2493HS-B6, ProLite XU2493HS-B6

^{*2} Disponibile solo per ProLite XUB2493HS-B6 A, ProLite XU2493HS-B6 A

CONTROLLARE IL CONTENUTO DELL'IMBALLO

I seguenti accessori sono inclusi nell'imballo. Controllate che siano tutti presenti. Se qualcosa risulta mancante o danneggiato contattate per favore il Vs. Rivenditore o il centro assistenza iiyama.

- | | | |
|---------------------------------------|---------------------|--|
| ■ Cavo di alimentazione ^{*1} | ■ Cavo HDMI | ■ Base del supporto con una vite ^{*2} |
| ■ Base del supporto ^{*3} | ■ Collo di supporto | ■ Cacciavite ^{*2} |
| ■ Safety Guide | ■ Quick Start Guide | |

PRECAUZIONI

^{*1} La garanzia non risponde per problemi causati dall'utilizzo di un cavo non fornito dal produttore.

Deve essere usato un cavo di alimentazione maggiore p uguale a H05VVf, 3G, 0,75mm².

^{*2} Accessori per ProLite XUB2493HS

^{*3} Accessori per ProLite XU2493HS

USARE BRACCIO O STAND

PRECAUZIONI

- Questo prodotto è progettato per l'uso da tavolo, non per applicazioni di segnaletica digitale (cartellonistica elettronica) come il montaggio a soffitto o a parete.
- Prima dell'installazione, assicurarsi che il braccio del monitor o il supporto del braccio siano sufficientemente forti da sostenere il peso del monitor e del supporto.
- L'angolazione del monitor deve essere compresa tra 23° verso l'alto e 5° verso il basso. Questo prodotto non può essere utilizzato rivolto verso l'alto o verso il basso oltre questa angolazione.
- Se il monitor viene utilizzato (installato) con un'angolazione superiore a 5° verso il basso, l'LCD potrebbe staccarsi dalla cornice e cadere, con conseguenti danni. Inoltre, tali casi non saranno coperti da supporto o garanzia.

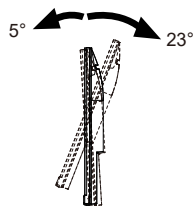

< BRACCIO DEL MONITOR O SUPPORTO DEL BRACCIO >

PRECAUZIONI

Quando si utilizza il montaggio a parete, verificare gli spessori della fase di montaggio. Serrare le viti M4 (4 pezzi) la cui lunghezza "L" è di 7 mm, per fissare il monitor alla staffa di montaggio. Una vite più lunga può provocare scosse elettriche o danni per il rischio di venire a contatto con parti elettriche all'interno del monitor.

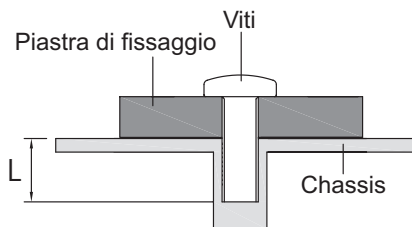

[ROTAZIONE DELLO SCHERMO]

• ProLite XUB2493HS

Disegnato per essere compatibile in uso orizzontale e verticale.

È richiesta una scheda video capace di adattare l'immagine in posizione verticale.

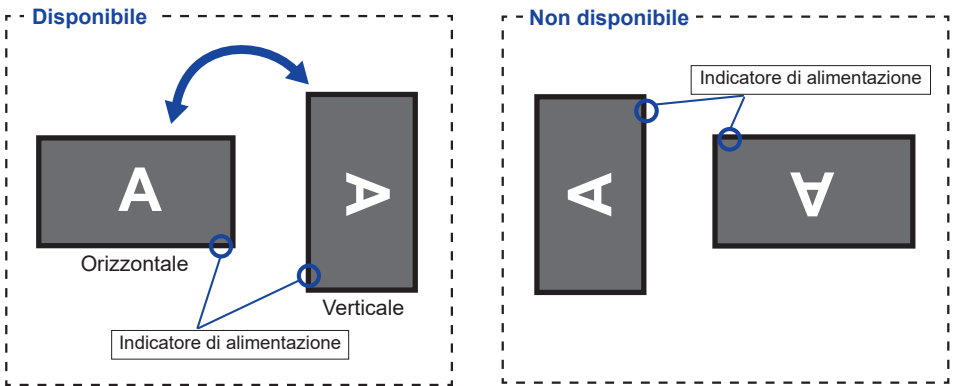

Con Supporto:

NOTA

- Regolazione dell'altezza prima della rotazione del pannello.
- Il tentativo di ruotare forzatamente il pannello senza regolare l'altezza del supporto può causare danni al pannello o al supporto.

• ProLite XU2493HS

Disegnato per essere compatibile in uso orizzontale.

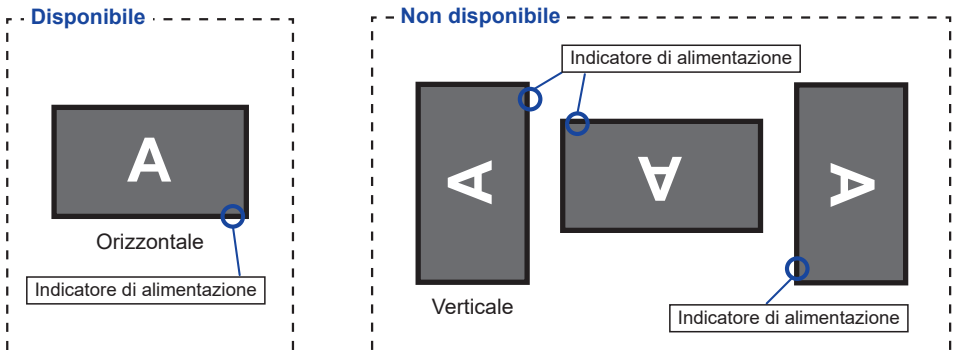

MONTAGGIO E SMONTAGGIO SUPPORTO : ProLite XUB2493HS

PRECAUZIONI

- Mettere il monitor su una superficie stabile. Il monitor può causare lesioni o danni se cade.
- Non far subire forti impatti al monitor. Può causare danni.
- Scollegare il monitor prima della rimozione o installazione per evitare scosse elettriche o danni.

<Installazione>

- ① Mettere un pezzo di panno morbido sul tavolo per evitare che il monitor si graffi . Posizionare il monitor su un tavolo con la parte anteriore rivolta verso il basso.
- ② Installare il Collo di supporto sul monitor e quindi serrare la "Vite a serraggio manuale" con il cacciavite in dotazione per fissarli.

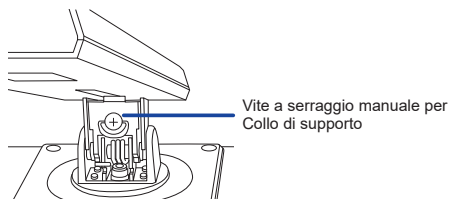
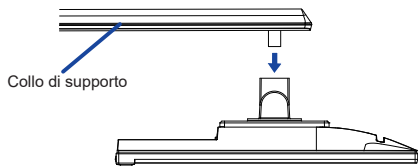

- ③ Installare la Base sul Collo di supporto e quindi serrare la "Vite a serraggio manuale" per fissarli.

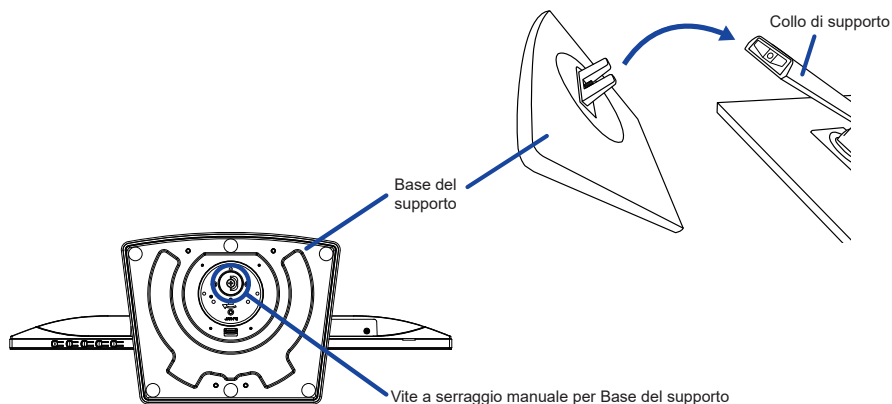

<Removal>

- ① Mettere un pezzo di panno morbido sul tavolo per evitare che il monitor si graffi . Posizionare il monitor su un tavolo con la parte anteriore rivolta verso il basso.
- ② Allentare la "Vite a serraggio manuale" per rimuovere la Base del supporto dal Collo di supporto.
- ③ Allentare la "Vite a serraggio manuale" con il cacciavite in dotazione per rimuovere il Collo di supporto dal monitor.

PRECAUZIONI

- Mettere il monitor su una superficie stabile. Il monitor può causare lesioni o danni se cade.
- Non far subire forti impatti al monitor. Può causare danni.
- Scollegare il monitor prima della rimozione o installazione per evitare scosse elettriche o danni.

<Installazione>

- ① Mettere un pezzo di panno morbido sul tavolo per evitare che il monitor si graffi. Posizionare il monitor su un tavolo con la parte anteriore rivolta verso il basso.
- ② Trattenete il monitor e spingete il Collo di supporto fino a quando non scatta.
- ③ Installare la Base del supporto sulla Collo di supporto.

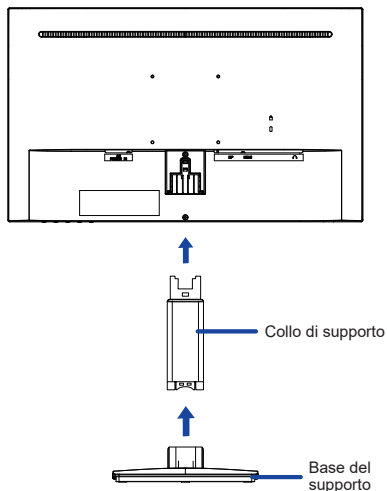

<Rimozione>

- ① Mettere un pezzo di panno morbido sul tavolo per evitare che il monitor si graffi. Posizionare il monitor su un tavolo con la parte anteriore rivolta verso il basso.
- ② Continuare a premere i Ganci verso l'interno per estrarre la Base del supporto.
- ③ Premere il Gancio per rimuovere il Collo di supporto del monitor.

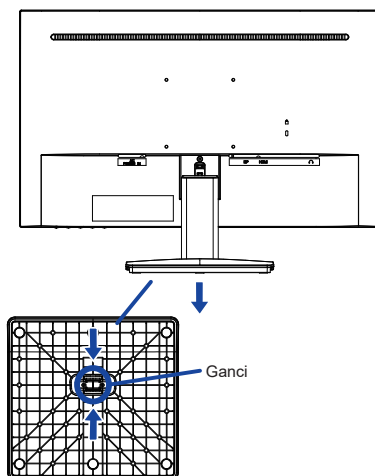
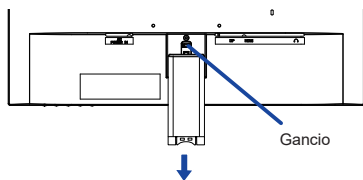

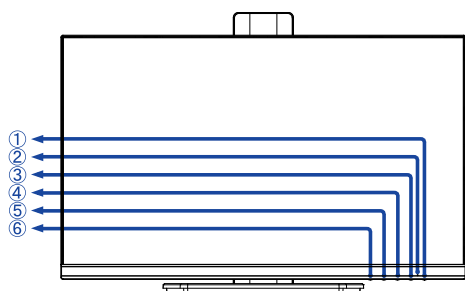



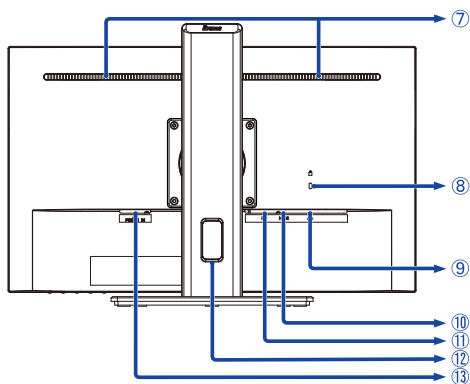



<Fronte>



<Indietro>

- ① Tasto accensione ()
- ② Indicatore di alimentazione
- ③ Tasto Menu (MENU)
- ④ Su / Volume( / )*
- ⑤ Giù / ECO ( / )*
- ⑥ Tasto Selezione del segnale / Uscita (INPUT / EXIT)*
- ⑦ Altoparlanti
- ⑧ Foro per blocco di sicurezza

NOTA Blue: Funzionamento normale
Arancio: Modalità standby





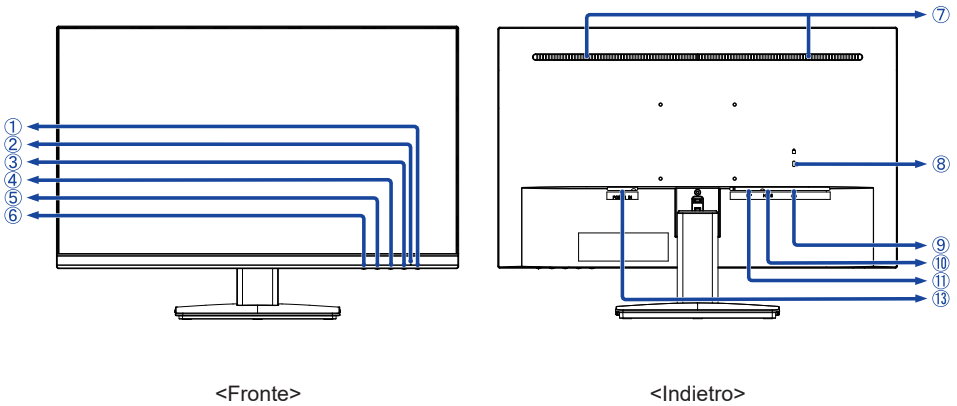

- ⑨ Connettore per cuffie ()
- ⑩ Connettore HDMI (HDMI)
- ⑪ Connettore DisplayPort (DP)
- ⑫ Foro cavi
- ⑬ Connettore CA (~ : Corrente alternata) (AC POWER IN)

NOTA Il corretto funzionamento dei dispositivi esterni collegati, diversi dalle cuffie, non è garantito.

- ⑩ Connettore HDMI (HDMI)
- ⑪ Connettore DisplayPort (DP)
- ⑫ Foro cavi
- ⑬ Connettore CA (~ : Corrente alternata) (AC POWER IN)

* È possibile saltare le voci di menu e visualizzare direttamente una schermata di impostazione delle opzioni o una scala di regolazione.



- ① Tasto accensione ()
- ② Indicatore di alimentazione
NOTA Blue: Funzionamento normale
 Arancio: Modalità standby
- ③ Tasto Menu (MENU)
- ④ Su / Volume( / )*
- ⑤ Giù / ECO ( / )*
- ⑥ Tasto Selezione del segnale / Uscita (INPUT / EXIT)*
- ⑦ Altoparlanti
- ⑧ Foro per blocco di sicurezza
NOTA È possibile fissare una serratura di sicurezza e per evitare che il monitor venga rimosso senza la vostra autorizzazione.
- ⑨ Connettore per cuffie ()
NOTA Il corretto funzionamento dei dispositivi esterni collegati, diversi dalle cuffie, non è garantito.
- ⑩ Connettore HDMI (HDMI)
- ⑪ Connettore DisplayPort (DP)
- ⑬ Connettore CA (~ : Corrente alternata) (AC POWER IN)

* È possibile saltare le voci di menu e visualizzare direttamente una schermata di impostazione delle opzioni o una scala di regolazione.

COLLEGARE IL VOSTRO MONITOR : ProLite XUB2493HS

- ① Assicuratevi che sia il computer che il monitor siano spenti.
- ② Connettere il computer al monitor con apposito cavo di segnale video.
- ③ Connettere prima il cavo di alimentazione al monitor e poi all'alimentatore.
- ④ Accendere il monitor ed il computer.

NOTA

- Si prega di confermare che il sistema di distribuzione nell'installazione dell'edificio deve fornire l'interruttore automatico da 120/240V, 20A (massimo).
- Il cavo segnale video usato per connettere il monitor al computer può variare a seconda del computer usato. Una connessione errata può causare seri problemi ad entrambi gli apparecchi. Il cavo fornito con il monitor si riferisce ad una connessione standard. Se è richiesta una connessione speciale contattate il Vs. rivenditore o iiyama.
- Apparecchiature di classe I tipo A devono essere alla terra.
- La presa deve essere posizionata vicino all'apparecchio e deve essere facilmente accessibile.
- Un'eccessiva pressione sonora nelle cuffie può causare danni all'udito.

[Esempio di connessione]

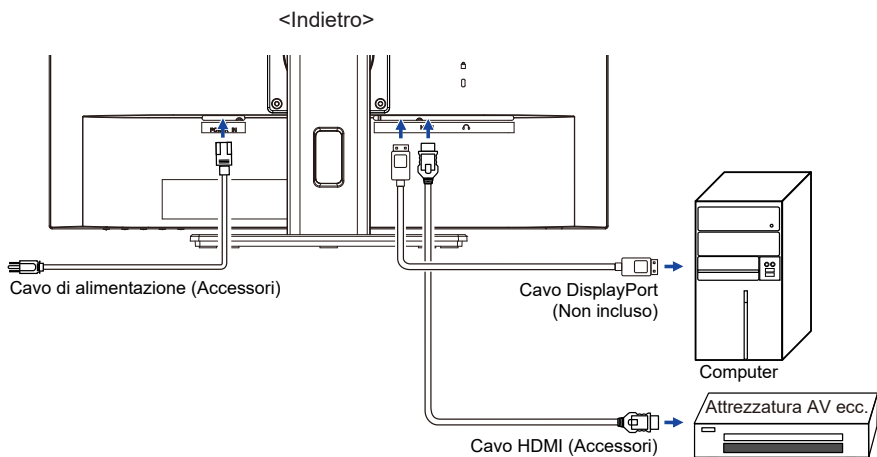

[Raccogliere cavi]

Inserire i cavi attraverso il Foro cavi per raggrupparli.

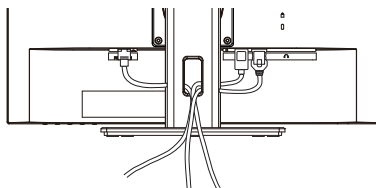

COLLEGARE IL VOSTRO MONITOR : ProLite XU2493HS

- ① Assicuratevi che sia il computer che il monitor siano spenti.
- ② Connettere il computer al monitor con apposito cavo di segnale video.
- ③ Connettere prima il cavo di alimentazione al monitor e poi all'alimentatore.
- ④ Accendere il monitor ed il computer.

NOTA

- Si prega di confermare che il sistema di distribuzione nell'installazione dell'edificio deve fornire l'interruttore automatico da 120/240V, 20A (massimo).
- Il cavo segnale video usato per connettere il monitor al computer può variare a seconda del computer usato. Una connessione errata può causare seri problemi ad entrambi gli apparecchi. Il cavo fornito con il monitor si riferisce ad una connessione standard. Se è richiesta una connessione speciale contattate il Vs. rivenditore o iiyama.
- Apparecchiature di classe I tipo A devono essere alla terra.
- La presa deve essere posizionata vicino all'apparecchio e deve essere facilmente accessibile.
- Un'eccessiva pressione sonora nelle cuffie può causare danni all'udito.

[Esempio di connessione]

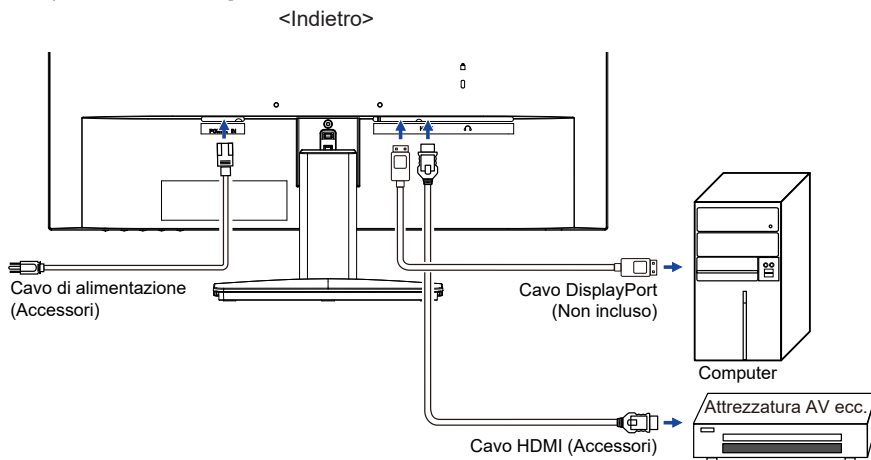

SCOLLEGARE IL VOSTRO MONITOR

- ① Assicuratevi che sia il computer che il monitor siano spenti.
- ② Scollegare prima l'alimentazione e poi il cavo di alimentazione del monitor.
- ③ Scollegare il cavo di segnale video dal computer verso il monitor.

SETTAGGI COMPUTER

■ Segnali di frequenza

Cambiare le frequenze desiderate come da pagina 33: FREQUENZE CONFORMI.

REGOLAZIONE DELL'ALTEZZA E DELL'ANGOLO DI VISUALIZZAZIONE : ProLite XUB2493HS

- Per una visualizzazione ottimale si consiglia di posizionarsi direttamente di fronte all'intera superficie del monitor, quindi regolare il monitor, altezza e inclinazione alle proprie preferenze.
- Mantenere il supporto in modo che il monitor non cada quando si modifica l'altezza o l'angolo del monitor.
- È possibile regolare l'altezza fino a 150mm, angolo di 45° / 60° a destra e a sinistra, 23° verso l'alto e di 5° verso il basso.

NOTA

- Non toccare lo schermo LCD quando si modifica l'altezza o l'angolo. Si possono causare danni o rompere il display a cristalli liquidi.
- Particolare attenzione è richiesta per non schiacciare le dita o le mani quando si modifica l'altezza o l'angolo di inclinazione.
- Agire con cautela per evitare di schiacciarsi le dita tra il monitor e la scrivania durante la regolazione in altezza.

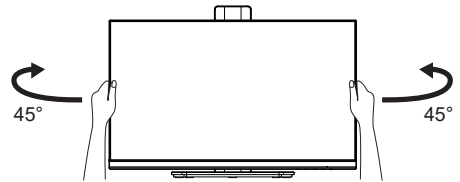
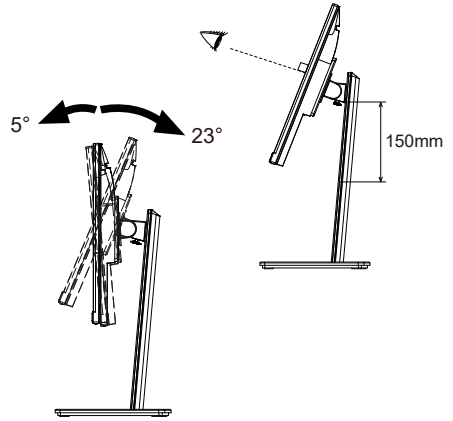

ProLite XUB2493HS-B6

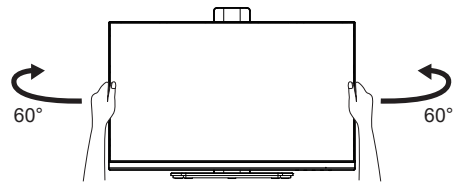
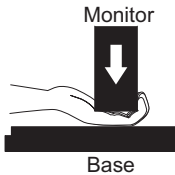

ProLite XUB2493HS-B6 A

REGOLAZIONE DELL'ANGOLO DI VISUALE : ProLite XU2493HS

- Per una visualizzazione ottimale si consiglia di esaminare l'intera superficie del monitor.
- Mantenere il supporto in modo che il monitor non cada quando si modifica l'angolo del monitor.
- È possibile regolare l'angolo fino a 20° verso l'alto, 5° verso il basso.
- Al fine di garantire una sana e rilassante posizione del corpo quando si utilizza il monitor, si consiglia che l'angolo non debba superare i 10°. Regolare l'angolazione del monitor a proprio piacimento.

NOTA

- Non toccare lo schermo LCD quando si modifica l'angolo. Si possono causare danni o rompere il display a cristalli liquidi.
- Particolare attenzione è richiesta per non schiacciare le dita o le mani quando si modifica l'angolo di inclinazione.

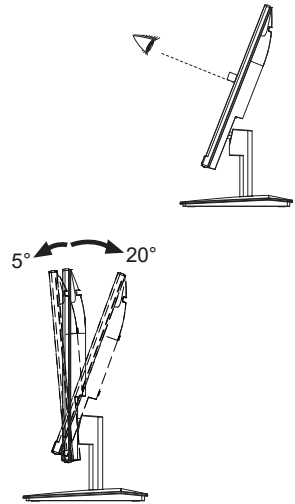

UTILIZZO DEL MONITOR

Per un'immagine ottimale il tuo monitor iiyama è stato preimpostato dal fabbricante con le opzioni mostrate a pag. 33. Potete regolare l'immagine seguendo le operazioni mostrate di seguito.

- 1 Premete il tasto **MENU** per avviare la funzione OSD. Ci sono ulteriori sotto Menu attivabili tramite i tasti ◀/▶.



- 2 Selezionare il sotto Menu che volete operare. Premere il tasto **MENU** per aprire la pagina. Quindi usare i tasti ◀/▶ per selezionare.
- 3 Premere nuovamente il tasto **MENU**. Usate i tasti ◀/▶ per le appropriate regolazioni e settaggi.
- 4 Premere il tasto **EXIT** per abbandonare il menù. I settaggi effettuati verranno automaticamente salvati.

Per esempio, per settare il posizionamento in verticale OSD, selezionare "OSD" dallo Menù. Premere il tasto MENU quindi selezionare Posizione V. tramite i tasti ◀/▶. Viene visualizzata una pagina di regolazione dopo aver premuto il tasto MENU.

Quindi, utilizzare il ◀/▶ tasti per modificare la posizione verticale OSD. Il posizionamento in verticale OSD dello schermo si modificherà durante l'operazione.

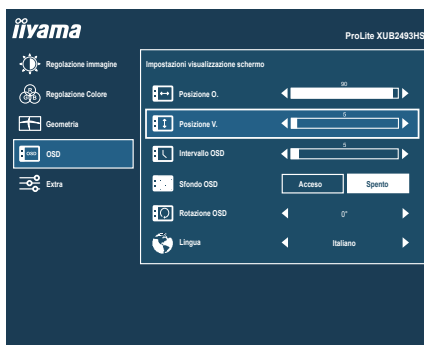

Una volta premuto il tasto **EXIT** tutte le modifiche verranno salvate.

NOTA







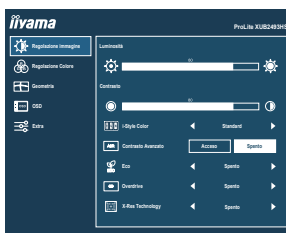

- Quando le operazioni vengono interrotte durante la regolazione, il menu OSD scompare quando il periodo di tempo impostato per il Intervallo OSD viene superato. Inoltre, il tasto **EXIT** può essere usato per il ritorno al menu precedente e disattivare la modalità On Screen Display.
- Tutte le modifiche vengono salvate automaticamente quando si abbandona il menù OSD. Evitare di sconnettere l'alimentazione durante l'uso del Menù.
- Tutte le regolazioni hanno un unico settaggio che si applica a tutti i segnali.

REGOLAZIONE CONTENUTI MENU



Regolazione immagine Picture Adjust



Regolazioni	Problemi / Opzioni		Tasti da premere
Luminosità ^{*1,2} Brightness	Troppo scuro Troppo chiaro		   
Contrasto ^{*1} Contrast	Troppo debole Troppo intenso		   
i-Style Color ^{*1,2,3} i-Style Color	Spento Off	Ritorno ad uno stato di regolazione dei colori tranne i-Style Color.	
	Standard Standard	Per configurazione generale e settaggi monitor di base.	
	Giochi Game	Per ambiente di gioco PC.	
	Cinema Cinema	Per filmati.	
	Scenario Scenery	Per mostrare immagini di paesaggi all'aperto	
Contrasto Avanzato ^{*1} Adv. Contrast	Text Text	Per la modifica del testo e la visualizzazione in un ambiente di elaborazione testi.	
	Acceso On	Maggiore rapporto di contrasto	
	Spento Off	Rapporto di contrasto	
NOTA Adv. Contrast regola la luminosità contrasto secondo l'immagine e migliorare il rapporto di contrasto durante la riproduzione. Contrasto, Luminosità, i-Style Color, Eco, Gamma e Temp. Colore non possono essere regolate e selezionate mentre Contrasto Avanzato è attivo.			
Eco ^{*1} Eco	Diretto	Spento Off	Normale
		Modalità1 Mode1	Luminosità di retroilluminazione ridotta.
		Modalità2 Mode2	Luminosità di retroilluminazione ridotta più di Modalità1.
		Modalità3 Mode3	Luminosità di retroilluminazione ridotta più di Modalità2.

Diretto

È possibile saltare le voci di menu e visualizzare una scala direttamente mediante il seguente tasto operazioni.

- Eco: Premere il tasto  quando il Menu non viene visualizzato.



Regolazione immagine Picture Adjust

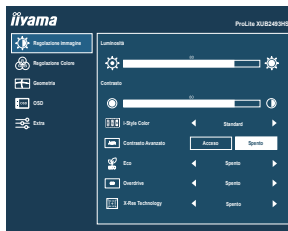

Regolazioni	Problemi / Opzioni	Tasti da premere
Overdrive *4 Overdrive	Spento Off / 1 / 2 / 3 / 4 / 5 Migliorerà il tempo di risposta del livello di grigio del pannello LCD. Un livello superiore si traduce in un tempo di risposta più veloce.	
X-Res Technology X-Res Technology	Spento Off	Normale
	leggero Soft	Migliorare i bordi dell'immagine.
	medio Middle	Migliorare i bordi dell'immagine più che l'opzione leggero.
	forte Hard	Migliorare i bordi dell'immagine più che l'opzione medio.

*1 La disponibilità di ciascun elemento dipende dall'elemento attivato. Vedere la pagina 23 Matrice di correlazione funzioni per ulteriori dettagli.

*2 Regolare la luminosità quando state usando il monitor in una stanza scura e ritenete lo schermo troppo luminoso.

*3 i-Style Color è disattivato quando Blue Light Reducer è attivato.

*4 Quando Sovraregolazione è attivato, possono essere causati alcuni accenni di ritenzione di immagine.



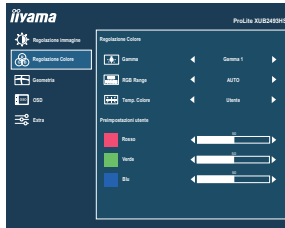

Regolazione Colore Color Settings

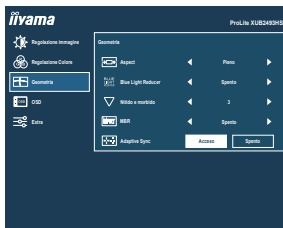

Regolazioni	Problemi / Opzioni		Tasti da premere		
Gamma * Gamma	Gamma1	Gamma1	Contrasto elevato		
	Gamma2	Gamma2	Normale		
	Gamma3	Gamma3	Scuro		
RGB Range RGB Range	Auto	Auto	Seleziona automaticamente il segnale della scala di colore.		
	Completo	Full	Per scala colori full-range		
	Limitato	Limited	Per scala colori limitata		
Temp. Colore * Color Temp.	Utente	User	Rosso	Troppo debole	
		Verde	Troppo forte		
		Blu			
	Freddo	Cool	Colore freddo		
	Normale	Normal	Colore normale		
Caldo	Warm	Colore caldo			

* La disponibilità di ciascun elemento dipende dall'elemento attivato. Vedere la pagina 23 Matrice di correlazione funzioni per ulteriori dettagli.



Regolazioni	Problemi / Opzioni Tasti da premere	
Aspect * ¹ Video Mode Adjust	Pieno Full	Espansione display
	Aspect Aspect	Espansione aspetto display
Blue Light Reducer * ² Blue Light Reducer	Spento Off	Normale
	Modalità1 Mode1	Luce Blu ridotta.
	Modalità2 Mode2	Luce Blu ridotta più che Modalità 1.
	Modalità3 Mode3	Luce Blu ridotta più che Modalità 2.
Nitido e morbido Sharp and Soft	1 / 2 / 3 / 4 / 5 / 6 È possibile modificare la qualità dell'immagine da 1 a 6 (tenue a nitido). Premere il tasto ◀ per modificare la qualità dell'immagine in ordine numerico. Premere il tasto ▶ per modificare la qualità dell'immagine in senso inverso ordine numerico. 	
MBR MBR	Disattiva / 1 / 2 / 3 / 4 / 5 / 6 / 7 Riduce la sfocatura del movimento sul pannello LCD. 	
Adaptive Sync Adaptive Sync	Acceso On	Attivare bordo Adaptive Sync.
	Spento Off	Adaptive Sync è spento.

*¹ È in grado di visualizzare al centro dello schermo il formato 4:3, 5:4, 16:10 o un rapporto d'aspetto reale di 16:9.

*² La regolazione Blue Light Reducer è disabilitata quando i-Style Color, Contrasto Avanzato o Eco è attivata.

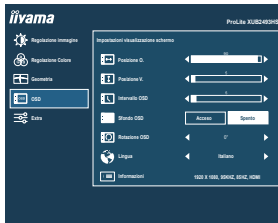

Regolazioni	Problemi / Opzioni	Tasti da premere		
Posizione O. OSD Horizontal Position	OSD troppo a sinistra OSD troppo a destra	 		
Posizione V. OSD Vertical Position	OSD troppo basso OSD troppo alto	 		
Intervallo OSD OSD Time	Puoi settare il display OSD per una durata compresa tra i 5 e i 60 secondi.			
Sfondo OSD OSD Background	Acceso On	Lo sfondo della modalità OSD è trasparente.		
	Spento Off	Tornare allo sfondo OSD.		
Rotazione OSD * OSD Rotate	Ruota l'OSD. 0° (Normale) / +90° (Ruota a destra)			
Lingua Language	English	Inglese	Česky	Ceco
	Français	Francese	Italiano	Italiano
	Deutsch	Tedesco	Русский	Russo
	Nederlands	Olandese	日本語	Giapponese
	Polski	Polacco		
Informazioni Display Information	Visualizza le informazioni riguardanti il segnale di ingresso proveniente dalla scheda grafica del computer. NOTA Vedere la scheda grafica guida utente per ulteriori informazioni sulla modifica della risoluzione e refresh.			

* Disponibile solo per ProLite XUB2493HS.

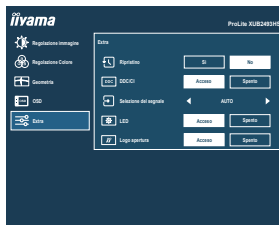

Regolazioni	Problemi / Opzioni		Tasti da premere
Ripristino Reset	Si Yes	Preimpostato in fabbrica ripristino dei dati.	
	No No	Tornare al Menu.	
DDC/CI DDC/CI	Acceso On	DDC/CI è acceso.	
	Spento Off	DDC/CI è spento.	
Selezione del segnale Signal Select Diretto	Auto Auto	Selezionare il segnale in ingresso automaticamente.	
	HDMI	Seleziona ingresso HDMI.	
	DisplayPort	Seleziona ingresso DisplayPort.	
NOTA Auto sarà automaticamente selezionata quando appena una sorgente di ingresso è disponibile. Se ci sono più sorgenti di ingresso disponibili e selezionate una di queste, la modalità Auto non sarà disponibile. Se sono connesse sorgenti di ingresso multiple, il monitor potrebbe non riconoscere l'ultima in uso al momento dello spegnimento. E' possibile solo quando selezionate una sorgente specifica.			
LED LED	Acceso On	L'indicatore di alimentazione è acceso.	
	Spento Off	L'indicatore di alimentazione è spento.	
NOTA Disattivare l'LED quando si è infastiditi dalla luce.			
Logo apertura Opening Logo	Acceso On	iiyama logo mostrato quando il monitor è acceso.	
	Spento Off	iiyama logo non mostrato quando il monitor è acceso.	

Diretto

È possibile saltare le voci di menu e visualizzare una scala direttamente mediante il seguente tasto operazioni.



- Selezione del segnale: Premere il tasto INPUT quando il Menu non viene visualizzato, esso mostra Menu.





Diretto

È possibile saltare le voci di menu e visualizzare una schermata di impostazione delle opzioni o una scala di regolazione direttamente mediante il seguente operazioni.

- Volume: Premere il tasto  quando il Menu non viene visualizzato.

Regolazioni	Problemi / Opzioni	Tasti da premere
Volume Volume	Troppo tenue Troppo forte	 

- Muto: Premere e tenere premuto il tasto  per 1-2 secondi quando il Menu non viene visualizzato.
Attivazione e disattivazione audio vengono commutate come segue premendo il tasto  successivamente.

- Lock Mode:

<OSD>

Premendo e tenendo premuto il tasto MENU per 5 secondi quando Menu non viene visualizzato, si blocca/sblocca la funzione OSD Lock.

<Power>

Premendo e tenendo premuto il tasto INPUT per 5 secondi quando Menu non viene visualizzato, si blocca/sblocca la funzione Power Lock.

■ Matrice di correlazione funzioni

Elemento di selezione Elemento di attivazione	Regolazione immagine					Regolazione colori	
	Contrasto	Luminosità	i-Style Color	Adv. Contrast	ECO	Gamma	Temp. Colore
i-Style Color	–	–	/	–	–	✓	✓
Adv. Contrast	–	–	–	/	–	✓	–
ECO	✓	–	✓	–	/	✓	✓

✓ : Disponibile

– : Non disponibile

FUNZIONE STANDBY

Questo prodotto è dotato della funzione di standby. Quando è attivato, automaticamente riduce il consumo di potenza non necessario del monitor quando il computer non è in uso. La funzione di standby, comprese tutte le impostazioni del timer è configurato dal sistema operativo. Controllare il manuale del sistema operativo per informazioni su come questo può essere configurato.

■ Modalità Standby

Quando il segnale video dal computer è spento, il monitor entra in modalità standby che riduce il consumo di potenza inferiore a 0,5W. Lo schermo diventa scuro e l'indicatore di alimentazione diventa arancione. Dalla modalità standby, l'immagine riappare in alcuni secondi quando si toccano la tastiera o il mouse.

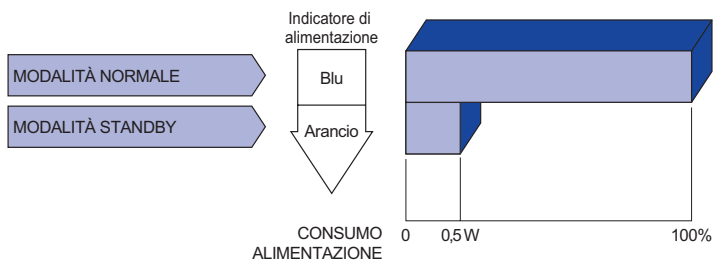

RISOLUZIONE DEI PROBLEMI

Se il monitor smette di funzionare correttamente, verificate i seguenti punti per una possibile soluzione.

1. Eseguite i settaggi descritti nella sezione UTILIZZO DEL MONITOR a seconda del problema riscontrato. Se il monitor non mostra alcuna immagine saltate al punto 2.
2. Verificate i seguenti punti se non trovate opportuna soluzione nella sezione UTILIZZO DEL MONITOR o se il problema persiste.
3. Se incontrate un problema non descritto a seguire o che non potete risolvere, contattate il VS. Rivenditore o un centro assistenza iiyama.

Problemi

Check

- ① L'immagine non appare.

(Indicatore di alimentazione non si accende.)

(Indicatore di alimentazione è blu.)

(Indicatore di alimentazione è arancione.)

- ② lo schermo non è sincronizzato.

- ③ lo schermo non è centrato.

- ④ lo schermo è troppo chiaro o troppo scuro.

- ⑤ lo schermo trema.

- Il cavo di alimentazione è nella presa.
- L'alimentazione è accesa.
- La presa di corrente funziona. Per favore verificate con un altro equipaggiamento.
- Se il salva schermo bianco è attivo, toccare la tastiera o il mouse.
- Aumentare il contrasto e/o la luminosità.
- Il computer è acceso.
- Il cavo di segnale è correttamente connesso.
- Il segnale di sincronizzazione del computer è compreso nelle specifiche del monitor.
- Se il monitor è nella modalità standby, toccare la tastiera o il mouse.
- Il computer è acceso.
- Il cavo di segnale è correttamente connesso.
- Il segnale di sincronizzazione del computer è compreso nelle specifiche del monitor.
- Il cavo di segnale è correttamente connesso.
- Il segnale di sincronizzazione del computer è compreso nelle specifiche del monitor.
- Il segnale di sincronizzazione del computer è compreso nelle specifiche del monitor.
- Il livello di uscita video del computer è compreso nelle specifiche del monitor.
- Il voltaggio di alimentazione è compreso nelle specifiche del monitor.
- Il segnale di sincronizzazione del computer è compreso nelle specifiche del monitor.

Problemi

Check

- | | |
|---|---|
| ⑥ Nessun audio. | <input type="checkbox"/> Gli strumenti audio (computer etc) sono ON.
<input type="checkbox"/> Il cavo audio è correttamente connesso.
<input type="checkbox"/> Il volume è acceso.
<input type="checkbox"/> La funzione Mute è spenta.
<input type="checkbox"/> Il livello di uscita audio è compreso nelle specifiche del monitor. |
| ⑦ L'audio è troppo forte o troppo debole. | <input type="checkbox"/> Il livello di uscita audio è compreso nelle specifiche del monitor. |
| ⑧ Si udisce uno strano rumore. | <input type="checkbox"/> Il cavo audio è correttamente connesso. |

INFORMAZIONI SUL RICICLAGGIO

Per il rispetto dell'ambiente per favore non disperdete il monitor.
Visitate il nostro sito: <https://iiyama.com> per il riciclaggio.

APPENDICE

Design e specifiche sono soggette a cambiamenti senza comunicazione anticipata.

SPECIFICHE : ProLite XUB2493HS-B6

Dimensione categoria	24"	
Pannello LCD	Tecnologia Pannello	IPS (In-Plane-Switching)
	Dimensione	Diagonale: 23,8" (60,5cm)
	Pixel pitch	0,275mm H × 0,275mm V
	Luminosità	250cd/m ² (Tipici), 170cd/m ² (Predefinito / Risparmio energetico)
	Ratio di Contrasto	1300 : 1 (Tipici), Disponibile funzione Adv. Contrast
	Angolo visibile	Destro / Sinistro : 89 gradi ciascuna, Su / Giù : 89 gradi ciascuna (Tipici)
	MPRT	0,5ms
Colori Display	Approx. 16,7M	
Frequenza Sync	Orizzontale: 30,0-115,0kHz, Verticale: 48-100Hz	
Risoluzione Nativa	1920 × 1080, 2,1 MegaPixels	
Massima risoluzione supportata	HDMI: 1920 × 1080 100Hz DisplayPort: 1920 × 1080 100Hz	
Connettori Ingresso	HDMI, DisplayPort	
Segnali Ingresso Video	HDMI, DisplayPort	
Connettore per cuffie *	ø 3,5mm mini jack (Stereo)	
Altoparlanti	2W × 2 (Stereo)	
Dimensione massima dello schermo	527,0mm L × 296,5mm A / 20,7" L × 11,7" A	
Sorgente Alimentazione	100-240VAC, 50/60Hz, 1,2A	
Consumo di alimentazione	16W tipici Modalità standby: 0,5W massimo Modalità spenta: 0,3W massimo	
Dimensioni / Peso netto	539,5 × 343,0 - 493,0 × 209,5mm / 21,2 × 13,5 - 19,4 × 8,3" (L×A×P) 5,1kg / 11,22lbs	
Angolo	Inclinazione: Verso l'alto: 23 gradi, verso il basso: 5 gradi Perno: Destro / Sinistro: 45 gradi ciascuna Rotazione: Senso orario: 90 gradi	
Considerazioni ambientali	Esercizio: Temperatura 0 a 40°C / Da 32 a 104°F Umidità 10 a 90% (No condensa) Deposito: Temperatura -20 a 60°C / Da -4 a 140°F Umidità 10 a 90% (No condensa)	
Approvals	TCO Certified, CE, UKCA, TÜV-Bauart, VCCI, PSE, EAC	

NOTA

* Il corretto funzionamento dei dispositivi esterni collegati, diversi dalle cuffie, non è garantito.

SPECIFICHE : ProLite XUB2493HS-B6 A

Dimensione categoria	24"	
Pannello LCD	Tecnologia Pannello	IPS (In-Plane-Switching)
	Dimensione	Diagonale: 23,8" (60,5cm)
	Pixel pitch	0,275mm H × 0,275mm V
	Luminosità	300cd/m ² (Tipici), 190cd/m ² (Predefinito / Risparmio energetico)
	Ratio di Contrasto	1300 : 1 (Tipici), Disponibile funzione Adv. Contrast
	Angolo visibile	Destro / Sinistro : 89 gradi ciascuna, Su / Giù : 89 gradi ciascuna (Tipici)
	MPRT	0,5ms
Colori Display	Approx. 16,7M	
Frequenza Sync	Orizzontale: 30,0-115,0kHz, Verticale: 48-100Hz	
Risoluzione Nativa	1920 × 1080, 2,1 MegaPixels	
Massima risoluzione supportata	HDMI: 1920 × 1080 100Hz DisplayPort: 1920 × 1080 100Hz	
Connettori Ingresso	HDMI, DisplayPort	
Segnali Ingresso Video	HDMI, DisplayPort	
Connettore per cuffie *	ø 3,5mm mini jack (Stereo)	
Altoparlanti	2W × 2 (Stereo)	
Dimensione massima dello schermo	527,0mm L × 296,5mm A / 20,7" L × 11,7" A	
Sorgente Alimentazione	100-240VAC, 50/60Hz, 1,2A	
Consumo di alimentazione	16W tipici Modalità standby: 0,5W massimo Modalità spenta: 0,3W massimo	
Dimensioni / Peso netto	539,5 × 343,0 - 493,0 × 209,5mm / 21,2 × 13,5 - 19,4 × 8,3" (L×A×P) 5,1kg / 11,22lbs	
Angolo	Inclinazione: Verso l'alto: 23 gradi, verso il basso: 5 gradi Perno: Destro / Sinistro: 60 gradi ciascuna Rotazione: Senso orario: 90 gradi	
Considerazioni ambientali	Esercizio: Temperatura 0 a 40°C / Da 32 a 104°F Umidità 10 a 90% (No condensa) Deposito: Temperatura -20 a 60°C / Da -4 a 140°F Umidità 10 a 90% (No condensa)	
Approvals	TCO Certified, CE, UKCA, TÜV-Bauart, VCCI, PSE, EAC	

NOTA

* Il corretto funzionamento dei dispositivi esterni collegati, diversi dalle cuffie, non è garantito.

SPECIFICHE : ProLite XU2493HS-B6

Dimensione categoria	24"	
Pannello LCD	Tecnologia Pannello	IPS (In-Plane-Switching)
	Dimensione	Diagonale: 23,8" (60,5cm)
	Pixel pitch	0,275mm H × 0,275mm V
	Luminosità	250cd/m ² (Tipici), 170cd/m ² (Predefinito / Risparmio energetico)
	Ratio di Contrasto	1300 : 1 (Tipici), Disponibile funzione Adv. Contrast
	Angolo visibile	Destro / Sinistro : 89 gradi ciascuna, Su / Giù : 89 gradi ciascuna (Tipici)
MPRT	0,5ms	
Colori Display	Approx. 16,7M	
Frequenza Sync	Orizzontale: 30,0-115,0kHz, Verticale: 48-100Hz	
Risoluzione Nativa	1920 × 1080, 2,1 MegaPixels	
Massima risoluzione supportata	HDMI: 1920 × 1080 100Hz DisplayPort: 1920 × 1080 100Hz	
Connettori Ingresso	HDMI, DisplayPort	
Segnali Ingresso Video	HDMI, DisplayPort	
Connettore per cuffie *	ø 3,5mm mini jack (Stereo)	
Altoparlanti	2W × 2 (Stereo)	
Dimensione massima dello schermo	527,0mm L × 296,5mm A / 20,7" L × 11,7" A	
Sorgente Alimentazione	100-240VAC, 50/60Hz, 1,2A	
Consumo di alimentazione	16W tipici Modalità standby: 0,5W massimo Modalità spenta: 0,3W massimo	
Dimensioni / Peso netto	539,5 × 393,5 × 211,0mm / 21,2 × 15,5 × 8,3" (L×A×P) 3,5kg / 7,76lbs	
Angolo di inclinazione	Verso l'alto: 20 gradi, verso il basso: 5 gradi	
Considerazioni ambientali	Esercizio: Temperatura 0 a 40°C / Da 32 a 104°F Umidità 10 a 90% (No condensa) Deposito: Temperatura -20 a 60°C / Da -4 a 140°F Umidità 10 a 90% (No condensa)	
Approvals	TCO Certified, CE, UKCA, TÜV-Bauart, VCCI, PSE, EAC	

NOTA

* Il corretto funzionamento dei dispositivi esterni collegati, diversi dalle cuffie, non è garantito.

SPECIFICHE : ProLite XU2493HS-B6 A

Dimensione categoria	24"	
Pannello LCD	Tecnologia Pannello	IPS (In-Plane-Switching)
	Dimensione	Diagonale: 23,8" (60,5cm)
	Pixel pitch	0,275mm H × 0,275mm V
	Luminosità	300cd/m ² (Tipici), 190cd/m ² (Predefinito / Risparmio energetico)
	Ratio di Contrasto	1300 : 1 (Tipici), Disponibile funzione Adv. Contrast
	Angolo visibile	Destro / Sinistro : 89 gradi ciascuna, Su / Giù : 89 gradi ciascuna (Tipici)
	MPRT	0,5ms
Colori Display	Approx. 16,7M	
Frequenza Sync	Orizzontale: 30,0-115,0kHz, Verticale: 48-100Hz	
Risoluzione Nativa	1920 × 1080, 2,1 MegaPixels	
Massima risoluzione supportata	HDMI: 1920 × 1080 100Hz DisplayPort: 1920 × 1080 100Hz	
Connettori Ingresso	HDMI, DisplayPort	
Segnali Ingresso Video	HDMI, DisplayPort	
Connettore per cuffie *	ø 3,5mm mini jack (Stereo)	
Altoparlanti	2W × 2 (Stereo)	
Dimensione massima dello schermo	527,0mm L × 296,5mm A / 20,7" L × 11,7" A	
Sorgente Alimentazione	100-240VAC, 50/60Hz, 1,2A	
Consumo di alimentazione	16W tipici Modalità standby: 0,5W massimo Modalità spenta: 0,3W massimo	
Dimensioni / Peso netto	539,5 × 393,5 × 211,0mm / 21,2 × 15,5 × 8,3" (L×A×P) 3,5kg / 7,76lbs	
Angolo di inclinazione	Verso l'alto: 20 gradi, verso il basso: 5 gradi	
Considerazioni ambientali	Esercizio: Temperatura 0 a 40°C / Da 32 a 104°F Umidità 10 a 90% (No condensa) Deposito: Temperatura -20 a 60°C / Da -4 a 140°F Umidità 10 a 90% (No condensa)	
Approvals	TCO Certified, CE, UKCA, TÜV-Bauart, VCCI, PSE, EAC	

NOTA

* Il corretto funzionamento dei dispositivi esterni collegati, diversi dalle cuffie, non è garantito.

DIMENSIONI : ProLite XUB2493HS

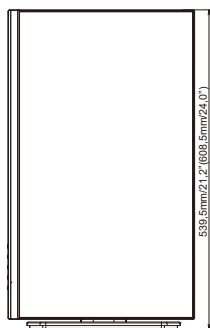
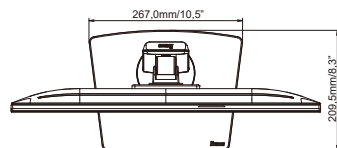
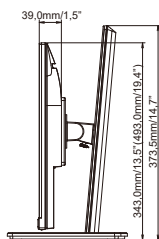
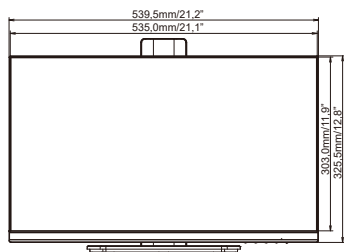

() : Massimo spazio di regolazione

DIMENSIONI : ProLite XU2493HS

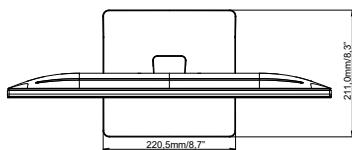
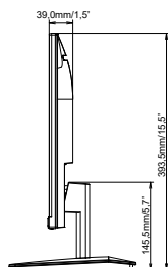
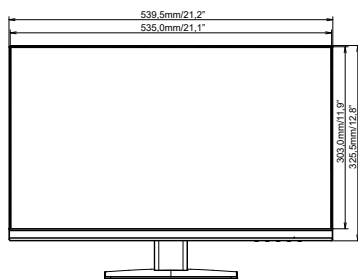

FREQUENZE CONFORMI

Modalità video	Frequenza orizzontale	Frequenza verticale	Dot Clock
640 × 480	31,469kHz	59,940Hz	25,175MHz
	37,500kHz	75,000Hz	31,500MHz
800 × 600	37,879kHz	60,317Hz	40,000MHz
	46,875kHz	75,000Hz	49,500MHz
1024 × 768	48,363kHz	60,004Hz	65,000MHz
	60,023kHz	75,029Hz	78,750MHz
1280 × 1024	63,981kHz	60,020Hz	108,000MHz
	79,976kHz	75,025Hz	135,000MHz
1680 × 1050	65,290kHz	60,000Hz	146,250MHz
1920 × 1080	67,500kHz	60,000Hz	148,500MHz
	83,890kHz	74,970Hz	174,500MHz
	95,540kHz	85,000Hz	198,723MHz
	110,000kHz	100,000Hz	228,800MHz