

UŽIVATELSKÝ MANUÁL

ProLite

LCD Monitor

ProLite B1980S
ProLite E1980S

Děkujeme moc za výběr iiyama LCD monitoru. Doporučujeme, abyste věnovali několik minut, před instalací zapnutí monitoru, k pečlivému pročtení komplexního návodu. Prosíme, mějte tuto příručku na bezpečném místě pro budoucí použití.

ČESKY

OZNAČENÍ CE PROHLÁŠENÍ O SHODĚ

Tento LCD monitor je v souladu s požadavky směrnice ES / EU 2014/30/EU "Směrnice EMC", 2014/35/EU "Směrnice pro nízké napětí", 2009/125/ES "ErP směrnice" a 2011/65/EU "RoHS směrnice".

Elektro-magnetická náchylnost byla zvolena na úrovni, která dává správnou funkci v obytných oblastech, podnikání a lehkých průmyslových areálech a malých podnicích, uvnitř i vně budov. Všechna místa pro provoz jsou charakterizována připojením k veřejné síti nízkého napětí napájení.

IYAMA CORPORATION: Wijkermeerstraat 8, 2131 HA Hoofddorp, The Netherlands

Model No. : PL1980



Doporučujeme recyklaci použitého výrobku. Obrat'te se prosím na svého prodejce nebo iiyama servisní středisko. Recyklační informace získané přes internet, pomocí adresy: <https://iiyama.com>
Můžete se připojit na webovou stránku různých zemí.

- Vyhrazujeme si právo měnit specifikace bez předchozího upozornění.
- Všechny obchodní známky použité v této uživatelské příručce jsou majetkem příslušných vlastníků.
- Registrační číslo Eprel B1980S-B1 : 2193296, B1980S-W1 : 2193329, E1980S-B1 : 2193343

OBSAH

PRO VAŠÍ BEZPEČNOST	1
BEZPEČNOSTNÍ OPATŘENÍ.....	1
SPECIÁLNÍ POZNÁMKY K LCD MONITORŮM	3
ZÁKAZNICKÝ SERVIS.....	3
ČIŠTĚNÍ	4
PŘED POUŽITÍM MONITORU	5
VLASTNOSTI	5
KONTROLA OBSAHU BALENÍ.....	5
INSTALACE.....	6
MONTÁŽ A ODSTRANĚNÍ ZÁKLADNY : ProLite B1980S	8
MONTÁŽ A ODSTRANĚNÍ ZÁKLADNY : ProLite E1980S	9
OVLÁDACÍ PRVKY A KONEKTORY : ProLite B1980S.....	10
OVLÁDACÍ PRVKY A KONEKTORY : ProLite E1980S.....	11
PŘIPOJENÍ MONITORU : ProLite B1980S.....	12
PŘIPOJENÍ MONITORU : ProLite E1980S.....	13
NASTAVENÍ POČÍTAČE	14
NASTAVENÍ VÝŠKY A POZOROVACÍHO ÚHLU : ProLite B1980S ..	14
NASTAVENÍ POZOROVACÍCH ÚHLŮ : ProLite E1980S.....	15
OVLÁDÁNÍ MONITORU.....	16
NASTAVENÍ OBSAHU MENU.....	17
POHOTOVOSTNÍ FUNKCE.....	25
ŘEŠENÍ PROBLÉMŮ	26
INFORMACE O RECYKLACI.....	27
PŘÍLOHA	28
SPECIFIKACE : ProLite B1980S-B1 / ProLite B1980S-W1	28
SPECIFIKACE : ProLite E1980S-B1.....	29
ROZMĚRY : ProLite B1980S-B1 / ProLite B1980S-W1	30
ROZMĚRY : ProLite E1980S-B1	30
ODPOVÍDAJÍCÍ ČASOVÁNÍ	31

PRO VAŠÍ BEZPEČNOST

BEZPEČNOSTNÍ OPATŘENÍ

VAROVÁNÍ

PŘESTANTĚ POUŽÍVAT MONITOR V PŘÍPADĚ JAKÝCHKOLIV PROBLÉMŮ

Pokud si všimnete jakýchkoli abnormální jevů, jako je kouř, zvláštní zvuk nebo zplodiny, odpojte monitor a ihned se obraťte na svého prodejce nebo iiyama servisní středisko. Další použití může být nebezpečné a může způsobit požár nebo úraz elektrickým proudem.

NIKDY NEDEMOLUJTE KRYT DISPLEJE

Vysokonapěťové obvody uvnitř monitoru. Demontáží krytu se můžete vystavit nebezpečí požáru nebo úrazu elektrickým proudem.

NIKDY NEVKLÁDEJTE NĚJAKÉ PŘEDMĚTY DO MONITORU

Nepokládejte žádné pevné předměty nebo kapaliny, jako je voda do monitoru. V případě nehody, okamžitě monitor odpojte a obraťte se na svého prodejce nebo iiyama servisní středisko. Používání monitoru s jakýmkoliv předmětem uvnitř může způsobit požár, úraz elektrickým proudem nebo poškození.

UMÍSTĚTE MONITOR NA ROVNÝ A STABILNÍ POVRCH

Monitor může způsobit zranění, pokud spadne.

NEPOUŽÍVEJTE MONITOR V BLÍZKOSTI ZDROJE VODY

Nepoužívejte monitor, kde může být postříkán vodou či polit vodou. Může to způsobit požár nebo úraz elektrickým proudem.

POUŽÍVEJTE JEN PODPOROVANÝ NAPÁJECÍ ZDROJ

Ujistěte se, že monitor je používám pouze s určeným napájením. Použití nesprávného napětí může způsobit poruchu a může způsobit požár nebo úraz elektrickým proudem.

CHRAŇTE KABELY

Netahejte, neohýbejte napájecí a datový kabel. Nepokládejte na monitor nebo na kabely žádné jiné těžké předměty. V případě poškození, kabely mohou způsobit požár nebo úraz elektrickým proudem.

NEPŘÍZNIVÉ POVĚTRNOSTNÍ PODMÍNKY

Není vhodné používat monitor při těžké bouřce, může to způsobit poruchu. Také se doporučuje, abyste se nedotýkali zástrčky. Mohlo by dojít k úrazu elektrickým proudem.

UPOZORNĚNÍ

MÍSTO INSTALACE

Neinstalujte monitor, kde může dojít k náhlým změnám teploty, nebo ve vlhkém, prašném nebo zakouřeném prostředí, protože by mohlo dojít k požáru, úrazu elektrickým proudem nebo poškození. Měli byste se také vyhnout místům, kde slunce svítí přímo na monitoru.

UPOZORNĚNÍ

NEUMISŤUJTE MONITOR DO NEBEZPEČNÝCH POZIC

Monitor se může převrhnout a způsobit zranění, pokud není vhodně umístěn. Dále se ujistěte, že nemáte na monitoru položené nějaké těžké předměty, a že všechny kabely jsou vedeny tak, že děti za ně nemohou tahat a způsobit si zranění.

DODRŽENÍ VENTILACE VZDUCHU

Ventilační otvory ochraňují monitor před přehřátím. Zakrytí otvorů může způsobit požár. Chcete-li zabezpečit dostatečnou cirkulaci vzduchu, umístěte monitor alespoň 10 cm (nebo 4 palce) od všech stěn. Při demontáži naklápěcího stojanu může dojít k zakrytí ventilačních otvorů na zadní straně monitoru. Může dojít k přehřátí monitoru a to může způsobit požár nebo poškození. Při demontáži se ujistěte, že je zajištěno dostatečné větrání. Při ovládání monitoru na zádech, boku, vzhůru nohama nebo na koberci či jiném měkkém materiálu, může také dojít k poškození.

ODPOJTE KABELY PŘI MANIPULACI S MONITOREM

Když přesouváte monitor, vypněte síťový vypínač, odpojte monitor a ujistěte se, zda je signálový kabel odpojen. Pokud monitor neodpojíte, může dojít k požáru nebo úrazu elektrickým proudem.

ODPOJTE MONITOR ZE ZÁSUVKY

Pokud monitor nepoužíváte delší dobu, je doporučeno jej odpojit z elektrické sítě, aby se zabránilo nehodám.

DRŽTE ZÁSTRČKU PŘI ODPOJOVÁNÍ

Chcete-li odpojit napájecí kabel nebo signálový kabel, tahejte vždy za zástrčku. Nikdy netahejte za samotný kabel, může to způsobit požár nebo úraz elektrickým proudem.

NEDOTÝKEJTE SE ZÁSTRČKY MOKRÝMA RUKAMA

Při vytahování nebo zastrčení zástrčky mokřými rukama, může dojít k úrazu elektrickým proudem.

PŘI INSTALACI MONITORU NA VAŠEM POČÍTAČI

Ujistěte se, že počítač je dostatečně silný, aby unesl hmotnost monitoru, jinak může dojít k poškození počítače.

OPATRNĚ! CHRAŇTE SVÉ RUCI A PRSTY

- Dávejte pozor, abyste si neporanili prsty nebo ruce, když měníte výšku nebo úhel.
- Ke zranění může dojít, pokud nezabráníte kontaktu prstu a základny displeje, při nastavování výšky. (Jen pro výškově nastavitelné modely.)

POZNÁMKA PRO POUŽITÍ 24/7

Tento produkt není speciálně určen pro použití 24/7 ve všech prostředích.

NA MONITOR NEPOUŽÍVEJTE ALKOHOL ANI DEZINFEKČNÍ PROSTŘEDKY

Nestříkejte alkohol nebo dezinfekční prostředky přímo na monitor ani je nepoužívejte v blízkosti monitoru. Monitor také neotírejte látkou nebo prostěradlem, které obsahuje alkohol nebo dezinfekční prostředky. Mohou způsobit změnu barvy, poškození nebo prasknutí krytu, poškození povrchové úpravy LCD panelu a poškození součástí

OSTATNÍ

ERGONOMICKÉ DOPORUČENÍ

Chcete-li odstranit únavu očí, neprovozujte monitor proti jasnému pozadí nebo v tmavé místnosti. Pro optimální pohodlí při sledování by monitor měl být těsně pod úrovní očí a ve vzdálenosti 40 - 60 cm (16-24 palec) od vašich očí. Při používání monitoru delší dobu se doporučuje přestávka deset minut každou hodinu, protože dlouhodobý pohled na obrazovku může způsobit únavu očí.

SPECIÁLNÍ POZNÁMKY K LCD MONITORŮM

Následující symptomy jsou normální u LCD monitorů a neznamenají problém.

- POZNÁMKA**
- Při prvním zapnutí LCD monitoru se nemusí obraz vejít na displej, protože typ počítače má nastavenou jinou pozici. V tomto případě nastavte pozici obrazu do správné polohy.
 - Můžete zjistit mírně nerovnoměrný jas na obrazovce v závislosti na pracovní ploše, kterou používáte.
 - Vzhledem k povaze LCD obrazovky, může přetrvat vjem původní obrazovky i po přepnutí obrazu, když je stejný obraz zobrazen hodiny. V tomto případě lze obrazovku obnovovat pomalu změnou obrazu nebo vypnutím na několik hodin.

ZÁKAZNICKÝ SERVIS

- POZNÁMKA**
- Máte-li vrátit přístroj do servisu a originální balení bylo zničeno, obraťte se prosím na svého prodejce nebo iiyama servisní středisko pro radu nebo náhradního balení.

ČIŠTĚNÍ

VAROVÁNÍ

- Pokud při čištění dostanou materiály nebo kapaliny, jako je voda, do monitoru, okamžitě odpojte napájecí kabel a obraťte se na svého prodejce nebo iiyama servisní středisko.
- Z bezpečnostních důvodů vypněte hlavní vypínač a odpojte monitor před čištěním.

UPOZORNĚNÍ

- Nestříkejte alkohol nebo dezinfekční prostředky přímo na monitor ani je nepoužívejte v blízkosti monitoru. Monitor také neotírejte látkou nebo prostěradlem, které obsahuje alkohol nebo dezinfekční prostředky. Mohou způsobit změnu barvy, poškození nebo prasknutí krytu, poškození povrchové úpravy LCD panelu a poškození součástí.
- Abyste předešli možnému poškození monitoru (LCD panel / kryt / konektory) nebo příslušenství, nikdy nepoužívejte následující silná rozpouštědla nebo čisticí listy. Mohou způsobit změnu barvy, poškození nebo prasknutí krytu, poškození povrchové úpravy LCD panelu a poškození součástí.

Benzín	Kyselá voda chlorná
Ředidlo	Kyselá nebo alkalická rozpouštědla
Alkohol	Vosk
Bělidlo	Brusiva
Peroxid	Čistič kancelářského vybavení
Aceton	Čistič skla
Methylenchlorid	Hedvábný papír
Toluen	Vlhčené ubrusky
Amoniak	Chemická tkanina
Roztok chlornanu sodného (Chlorové bělidlo)	Čisticí papír
	atd.

POZNÁMKA

- Pro ochranu LCD panelu, nepoškrábejte nebo neotírejte obrazovku tvrdými předměty.
- Nenechávejte LCD panel vlhký. Pokud se na něj dostanou kapky vody nebo podobně, okamžitě jej otřete suchým měkkým hadříkem. Ponechání zapnuté může způsobit změnu barvy nebo skvrny na LCD panelu. Pokud se navíc do monitoru dostane vlhkost, může dojít k poškození.
- Dotýkáním se krytu produkty vyrobenými z pryže nebo plastu po delší dobu, může dojít k degeneraci nebo ztráty barvy na krytu.

Pravidelná péče

Jemně otřete skříň měkkým, suchým a čistým hadříkem. Pokud je skvrna silná, namočte hadřík do zředěného neutrálního čisticího prostředku s vodou, důkladně jej vyždímejte a skvrnu setřete. Ihned jej otřete měkkým suchým hadříkem.

Dezinfekce alkoholem

Dezinfekce alkoholem může způsobit změnu barvy, poškození nebo prasknutí krytu, poškození povrchové úpravy LCD panelu a poškození součástí. Místo toho doporučujeme dezinfikovat si ruce před a po použití mimo monitor.

Pokud bezpodmínečně musíte monitor dezinfikovat alkoholem, uvědomte si předem výše uvedená varování a upozornění. Vyhněte se také časté alkoholové dezinfekci.

PŘED POUŽITÍM MONITORU

VLASTNOSTI

- ◆ Podporuje rozlišení až 1280 × 1024
- ◆ Vysoký kontrast 1000:1 (typický), Adv. Kontrast funkce k dispozici / Jas 250cd/m² (typický) / Doba odezvy 3ms (šedá-šedá)
- ◆ Digitální vyhlazování znaků
- ◆ Automatické nastavení
- ◆ Pohotovostní funkce
- ◆ V souladu VESA Standard (100mm × 100mm)
- ◆ Klíčová dírka pro bezpečnostní zámek

KONTROLA OBSAHU BALENÍ

Následující doplňky jsou součástí balíku. Zkontrolujte, zda jsou uzavřeny s monitorem. Pokud něco chybí nebo jsou poškozeny, obraťte se na prodejce nebo na regionální iiyama kancelář.

- | | | |
|----------------------------------|-------------------------|---|
| ■ Napájecí kabel * ¹ | ■ HDMI kabel | ■ Základna stojanu se šroubem* ² |
| ■ Základna stojanu* ³ | ■ Krk stojanu | ■ Držák kabelů* ³ |
| ■ Šroubovák* ² | ■ Bezpečnostní příručka | ■ Rychlý průvodce |

UPOZORNĚNÍ

*¹ Veškeré záruky a garance jsou neplatné v případě jakýchkoli problémů nebo poškození způsobených napájecím kabelem, který nedodala společnost iiyama.

Při schváleném napájecím kabelem větší nebo rovno H05VVf, musí být použito 3G, 0,75mm².

*² Příslušenství pro ProLite B1980D.

*³ Příslušenství pro ProLite E1980D.

INSTALACE

UPOZORNĚNÍ

- Před montáží tohoto monitoru se prosím ujistěte, že je zeď, strop nebo rameno plochy dostatečně silná na to, aby udržela potřebnou hmotnost obrazovky a přimontování.
- Pravidelně kontrolujte utažení šroubů. Pokud šrouby nejsou dostatečně utažené, monitor může spadnout a způsobit zranění nebo poškození.

[MONTÁŽ NA STĚNU]

UPOZORNĚNÍ

- Při použití montáže na stěnu utáhněte šrouby M4 (4 kusy), jejichž "L" délka je 7mm pro upevnění monitoru. Použitím delšího šroubu by mohlo dojít k úrazu elektrickým proudem nebo k poškození, protože může dojít ke kontaktu s elektrickými součástkami uvnitř monitoru.

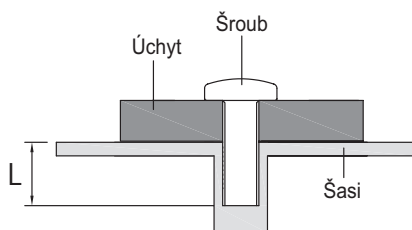

[OTÁČENÍ OBRAZOVKY]

• ProLite B1980S

Displej je navržen tak, aby byl kompatibilní v obou režimech na krajina a na portrét (ve směru hodinových ručiček).

Grafická karta pro zobrazení na výšku bude potřebná pro otáčení obrazu na obrazovce.

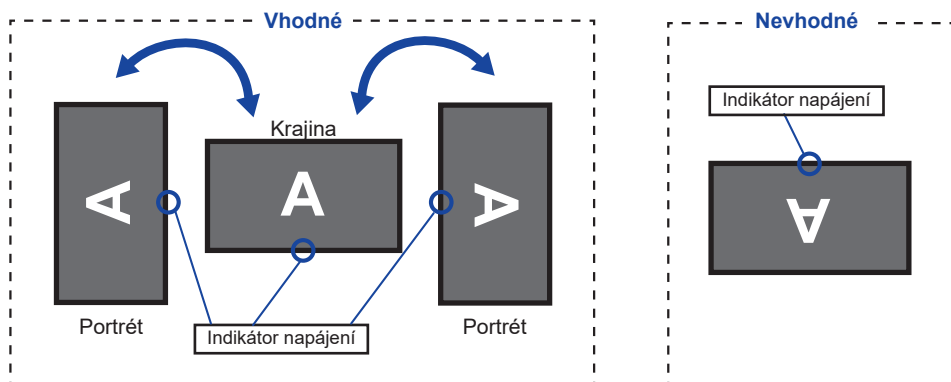

Se Stojanem:

POZNÁMKA

- Upravte základní výšku před rotací panelu.
- Pokus o natáčení panelu násilně bez nastavení výšky stojanu může způsobit poškození panelu nebo stojanu.

• ProLite E1980S

Je navrženo, aby bylo kompatibilní v režimu krajiny.

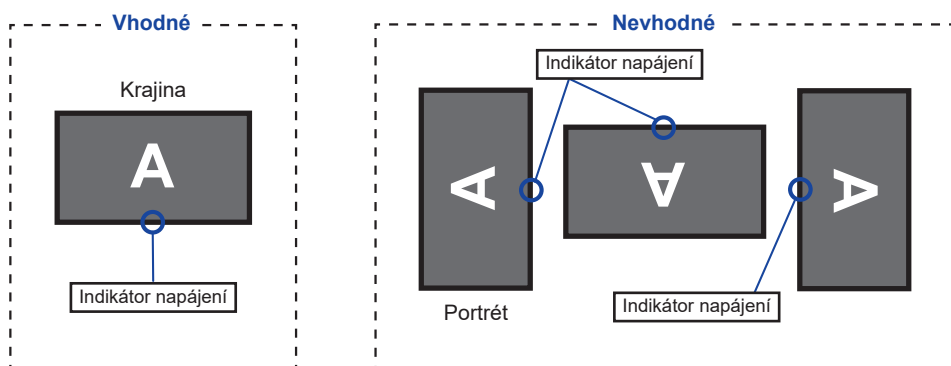

MONTÁŽ A ODSTRANĚNÍ ZÁKLADNY : ProLite B1980S

UPOZORNĚNÍ

- Položte monitor na stabilní povrch. Monitor může způsobit zranění nebo škodu, pokud spadne.
- Nevystavujte monitor velkým tlakům. Mohlo by dojít k poškození.
- Před demontáží nebo instalací odpojte monitor, aby nedošlo k úrazu elektrickým proudem nebo poškození.
- Pravidelně kontrolujte utažení šroubů. Pokud šrouby nejsou dostatečně utažené, monitor může spadnout a způsobit zranění nebo poškození.

<Instalace>

- ① Dejte kus měkkého hadříku na stůl předem, aby se zabránilo poškrábání monitoru. Položte monitor na stůl přední stranou dolů.
- ② Nainstalujte Krk stojanu k monitoru a poté utáhněte „Křídlová matice“ pomocí dodaného šroubováku abyste je zajistili.

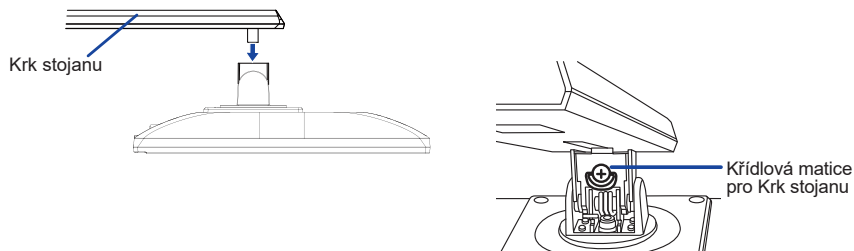

- ③ Nainstalujte Krk stojanu k monitoru a poté utáhněte „Křídlová matice“ pomocí dodaného šroubováku abyste je zajistili.

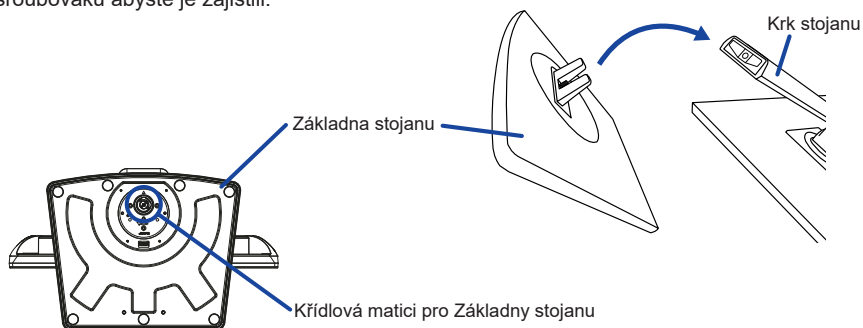

<Demontáž>

- ① Dejte kus měkkého hadříku na stůl předem, aby se zabránilo poškrábání monitoru. Položte monitor na stůl přední stranou dolů.
- ② Povolte „Křídlová matice“ k vyjměte Základna stojanu z Krk stojanu.
- ③ Povolte „Křídlová matice“ pomocí dodaného šroubováku k vyjměte Krk stojanu z monitoru.

MONTÁŽ A ODSTRANĚNÍ ZÁKLADNY : ProLite E1980S

UPOZORNĚNÍ

- Položte monitor na stabilní povrch. Monitor může způsobit zranění nebo škodu, pokud spadne.
- Nevystavujte monitor velkým tlakům. Mohlo by dojít k poškození.
- Před demontáží nebo instalací odpojte monitor, aby nedošlo k úrazu elektrickým proudem nebo poškození.

<Instalace>

- ① Dejte kus měkkého hadříku na stůl předem, aby se zabránilo poškrábání monitoru. Položte monitor na stůl přední stranou dolů.
- ② Uchopte monitor a zatlačte do Krk stojanu, dokud nezapadne a není zajištěný.
- ③ Nainstalujte Základnu stojanu k Krk stojanu.
- ④ Vložte Držák kabelu do otvoru.

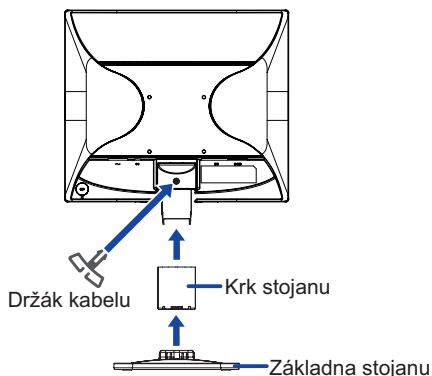

<Demontáž>

- ① Dejte kus měkkého hadříku na stůl předem, aby se zabránilo poškrábání monitoru. Položte monitor na stůl přední stranou dolů.
- ② Stiskněte a přidržte Háčky uvnitř, následně vytáhněte Základnu stojanu.
- ③ K dispozici jsou dva zámky uvnitř Krk stojanu, odemkněte je tenkou tyčinkou a vytáhněte krk stojan směrem od monitoru.

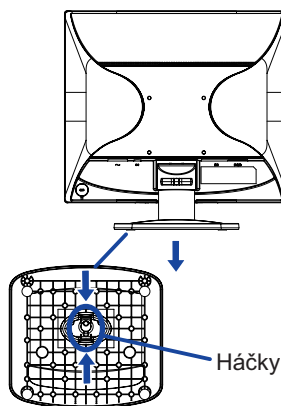
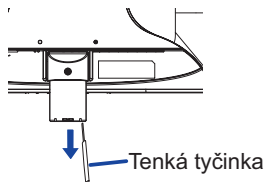

OVLÁDACÍ PRVKY A KONEKTORY : ProLite B1980S

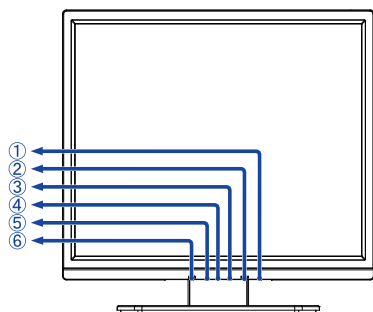

<Přední>

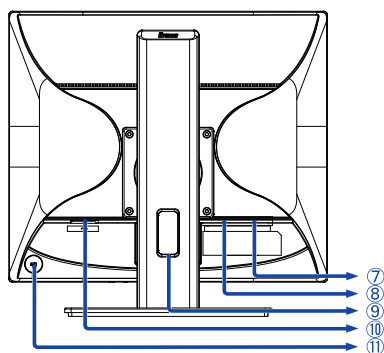

<Zadní>

- ① Vypínač (⏻)
- ② MENU tlačítko (MENU)
- ③ + tlačítko (+ / 🔊)
- ④ Indikátor napájení
POZNÁMKA Modrá: Normální provoz
Orange: Pohotovostní režim
- ⑤ - tlačítko (- / ⏪)
- ⑥ Auto Nastavení / Výběr signálu tlačítko (AUTO) *
- ⑦ Reprodukory
- ⑧ HDMI konektor (HDMI)
- ⑨ DisplayPort konektor (DP)
- ⑩ Otvor pro kabely
- ⑪ AC konektor (~ : Střídavý proud) (~)
- ⑫ Klíčová dírka pro bezpečnostní zámek

POZNÁMKA Můžete připevnit bezpečnostní zámek a kabel, aby se zabránilo přemístění monitoru počítače bez Vašeho svolení.

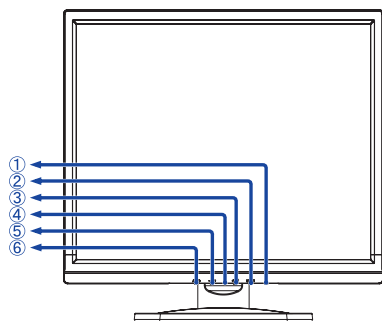

* Můžete přeskočit položky nabídky v Menu a přímo zobrazit možnosti nastavení obrazovky nebo stupnici nastavení.

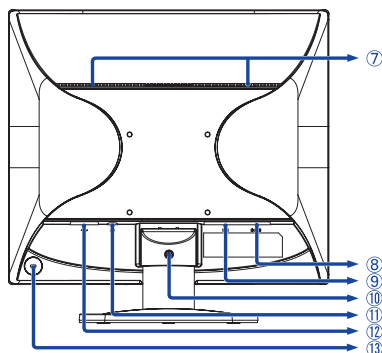

<Přední>



<Zadní>

- ① Vypínač ()
- ② MENU tlačítko (MENU)
- ③ + tlačítko (+ / )
- ④ Indikátor napájení
- ⑤ - tlačítko (- / )
- ⑥ Auto Nastavení / Výběr signálu tlačítko (AUTO) *

POZNÁMKA Modrá: Normální provoz
Orange: Pohotovostní režim

- ⑦ Reproduktory
- ⑧ HDMI konektor (HDMI)
- ⑨ DisplayPort konektor (DP)
- ⑩ Instalační otvor pro Držák kabelů
- ⑪ AC konektor (~ : Střídavý proud) (~)
- ⑫ Klíčová dírka pro bezpečnostní zámek

POZNÁMKA Můžete připevnit bezpečnostní zámek a kabel, aby se zabránilo přemístění monitoru počítače bez Vašeho svolení.

* Můžete přeskočit položky nabídky v Menu a přímo zobrazit možnosti nastavení obrazovky nebo stupnici nastavení.

PŘIPOJENÍ MONITORU : ProLite B1980S

- 1 Ujistěte se, že počítač i monitor jsou vypnuté.
- 2 Připojte počítač k monitoru pomocí odpovídajícího kabelu.
- 3 Připojte napájecí kabel k monitoru a poté do elektrické sítě.
- 4 Zapněte monitor a počítač.

POZNÁMKA

- Ujistěte se, že instalace budovy má jistič 120/240V, 20A (maximum).
- Signální kabely pro připojení počítače a monitoru se mohou lišit v závislosti na typu použitého počítače. Nesprávné připojení může způsobit vážné poškození jak na monitoru, tak i na počítači. Kabel, který je dodán s monitorem, je určen pro standardní konektor. Pokud je zapotřebí speciální kabel, obraťte se na místního prodejce nebo regionální iyama kancelář.
- Připojovací zařízení třídy 1 typu A musí být připojeno k ochrannému vodiči.
- Zásuvka musí být instalována v blízkosti zařízení a musí být snadno přístupná.

[Příklad připojení]

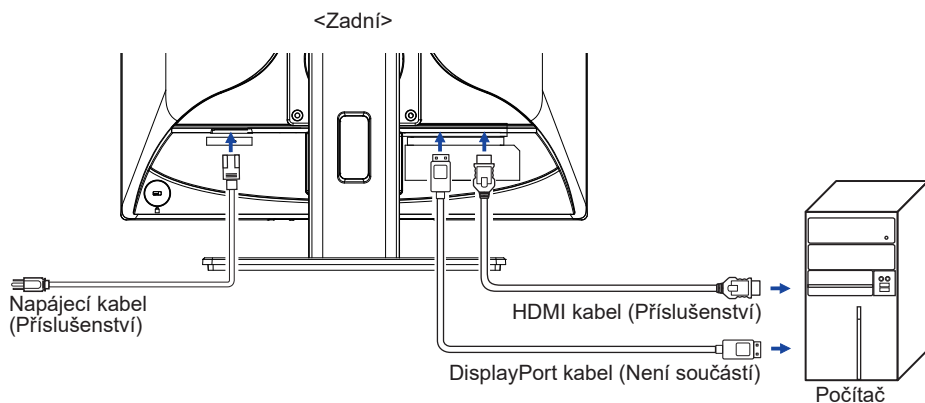

[Shromážďete kabely]

Umístěte kabely přes Otvor pro kabely, abyste je spojili.

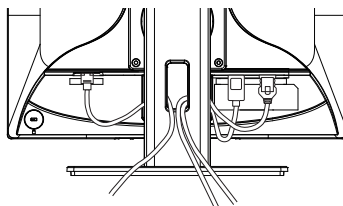

PŘIPOJENÍ MONITORU : ProLite E1980S

- 1 Ujistěte se, že počítač i monitor jsou vypnuté.
- 2 Připojte počítač k monitoru pomocí odpovídajícího kabelu.
- 3 Připojte napájecí kabel k monitoru a poté do elektrické sítě.
- 4 Zapněte monitor a počítač.

POZNÁMKA

- Ujistěte se, že instalace budovy má jistič 120/240V, 20A (maximum).
- Signální kabely pro připojení počítače a monitoru se mohou lišit v závislosti na typu použitého počítače. Nesprávné připojení může způsobit vážné poškození jak na monitoru, tak i na počítači. Kabel, který je dodán s monitorem, je určen pro standardní konektor. Pokud je zapotřebí speciální kabel, obraťte se na místního prodejce nebo regionální iiyama kancelář.
- Připojovací zařízení třídy 1 typu A musí být připojeno k ochrannému vodiči.
- Zásuvka musí být instalována v blízkosti zařízení a musí být snadno přístupná.

[Příklad připojení]

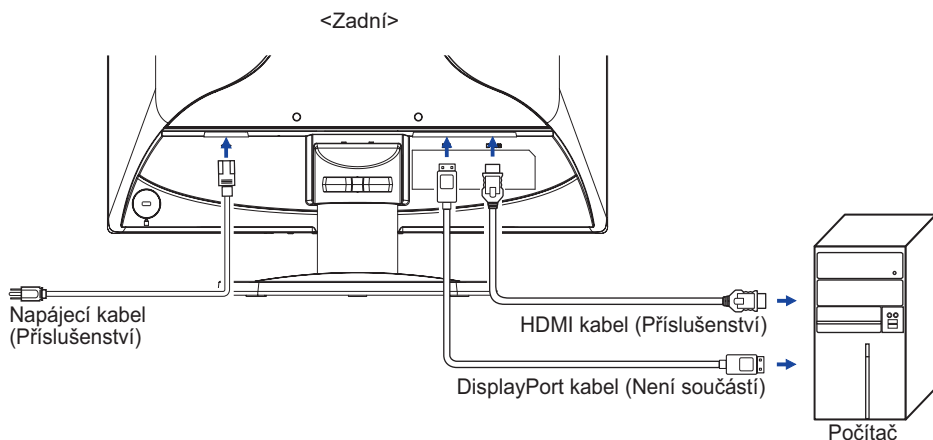

[Shromážďete kabely]

Umístěte kabely přes Držák kabelů, abyste je spojili.

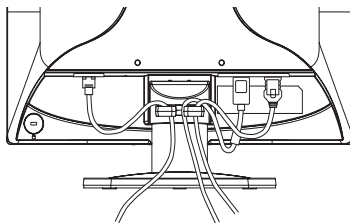

NASTAVENÍ POČÍTAČE

■ Načasování signálu

Změna požadované načasování signálů, jsou uvedeny na straně 31: Vhodné načasování.

NASTAVENÍ VÝŠKY A POZOROVACÍHO ÚHLU : ProLite B1980S

- Pro optimální sledování obrazu je doporučeno, aby monitor byl v pozici přímo naproti na celému obličej, poté nastavíte výšku a úhel monitoru dle Vašich vlastních preferencí.
- Držte panel tak, aby monitor se nepřevrátil, když měníte výšku nebo úhel monitoru.
- Jste schopni se přizpůsobit výšku monitoru až do 150 mm, úhel až 60° vpravo a vlevo, 23° nahoru a 5° dolů.

POZNÁMKA

- Nedotýkejte se LCD obrazovky při změně úhlu pohledu. Mohlo by dojít k poškození nebo zničení LCD obrazovky.
- Je nutná pozornost, při změně výšky nebo úhlu, abyste si nezachytili prsty nebo ruce při manipulaci s monitorem.
- Zranění může dojít, pokud nejste opatrní a nezabráníte kontaktu prstu s displejem a základnou při nastavování výšky.

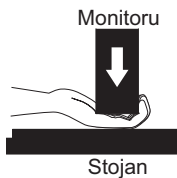
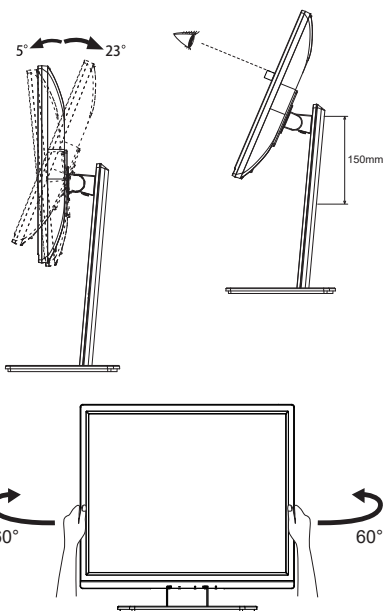

NASTAVENÍ POZOROVACÍCH ÚHLŮ : ProLite E1980S

- Pro optimální sledování obrazu je doporučeno dívat se zpříma na monitor.
- Podržte podstavec, aby se monitor se nepřevrátil, když měníte úhel monitoru.
- Je možné nastavit úhel monitoru až o 21° nahoru, 4° dolů.
- S cílem zajistit zdravou a uvolněnou pozici těla při používání monitoru na pracovní stanici, je doporučeno, aby náklon monitoru nepřesáhl 10°. Nastavte si úhel monitoru podle Vašich vlastních preferencí.

POZNÁMKA

- Nedotýkejte se LCD obrazovky při změně úhlu pohledu. Mohlo by dojít k poškození nebo zničení LCD obrazovky.
- Je nutná pozornost, při změně úhlu, abyste si nezachytili prsty nebo ruce při manipulaci s monitorem.

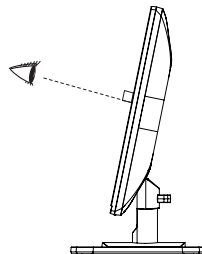
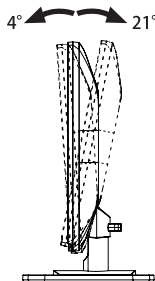

OVLÁDÁNÍ MONITORU

Chcete-li vytvořit co nejlepší obraz, Váš iiyama LCD monitor byl nastaven ve výrobním závodě s KOMPATIBILNÍ NAČASOVÁNÍ, které je vyobrazeno na straně 31. Jste také schopni nastavit obraz tlačítkem podle pokynů uvedených níže.

- 1 Stiskněte tlačítko MENU pro spuštění funkce OSD menu. K dispozici jsou další položky nabídky, které lze přepínat pomocí + / - tlačítka.



- 2 Vyberte položku menu, která obsahuje ikonu nastavení týkající se nastavení, které chcete dělat. Stiskněte tlačítko MENU. Potom pomocí tlačítek + / - zvýrazněte ikonu požadovaného nastavení.
- 3 Znovu stiskněte tlačítko MENU. Pomocí tlačítek + / - zvolte vhodnou úpravu nebo nastavení.
- 4 Stiskněte tlačítko AUTO pro odchod z menu a nastavení, která jste právě udělal. Proběhne automatické uložení.

Například pro korekci svislé polohy zvolte položku Menu Image Setup a poté stiskněte tlačítko MENU. Pak vyberte H. / V. Position pomocí tlačítka + / -. Stránka nastavení se objeví po stisknutí tlačítka MENU.

Potom pomocí tlačítek + / - pro změnu nastavení vertikální polohy. Vertikální poloha displeje by se měla odpovídajícím způsobem měnit, když děláte to.

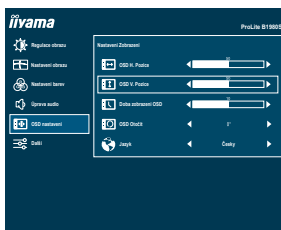

Stiskněte nakonec tlačítko AUTO při skončení, všechny změny se uloží do paměti.

POZNÁMKA

- Pokud jsou tlačítka operace přerušena během nastavování nebo když čas nastavený pro OSD Timeout uplynul, OSD zmizí. Stiskněte tlačítko AUTO pro rychlé vypnutí OSD.
- Jakékoli změny se automaticky uloží do paměti, když OSD zmizí. Je třeba se vyvarovat vypnutí napájení při používání nabídky.

NASTAVENÍ OBSAHU MENU

Regulace obrazu Picture Adjust

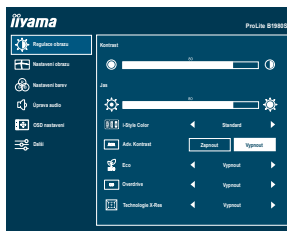

Úprava položek	Problém / Možnost	Tlačítko ke stisknutí
Kontrast *1 Contrast	Příliš matné Příliš intenzivní	
Jas *1,2 Brightness	Příliš tmavá Příliš světlá	
i-Style Color *1,2 i-Style Color	Vypnout Off	Návrat do stavu nastaveného úpravou barev.
	Standard Standard	Pro obecné prostředí Windows a výchozí nastavení monitoru
	Text Text	Pro editaci textu a obrazu v prostředí textového editoru
	Internet Internet	Pro internetové prostředí
	Hra Game	Pro PC herní prostředí
	Film Movie	Pro filmové a video prostředí
Adv. Kontrast *1 Adv. Contrast	Sportovní Sports	Pro sportovní prostředí
	Zapnout On	Zvýšený Kontrastní Poměr
Eco *1 Eco	Vypnout Off	Normální
	Režim1 Mode1	Jas podsvícení je snížen.
	Režim2 Mode2	Jas podsvícení je snížen více než Režim1.
	Režim3 Mode3	Jas podsvícení je snížen více než Režim2.

POZNÁMKA

Adv. Kontrast nastavuje jas v závislosti na obrazu a zlepšuje kontrastní poměr během pohybu hraní.
Kontrast, Jas, i-Style Color, Eco, Gamma a Teplota barev nelze upravit a vybrat, zatímco je Adv. Kontrast aktivní.

Přímo

Můžete přejít na položky menu a zobrazit stupnici nastavení přímo pomocí následujícího tlačítka operace.

- Eco: Stiskněte tlačítko –, kdy není menu zobrazeno.



Regulace obrazu Picture Adjust

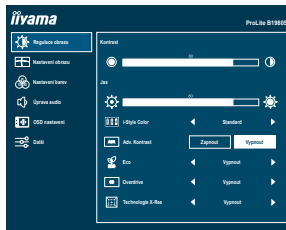

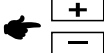
Úprava položek	Problém / Možnost	Tlačítko ke stisknutí
Overdrive ^{*3} Overdrive	Vypnout Off / 1 / 2 / 3 / 4 / 5 To povede ke zlepšení šedé úrovně doby odezvy panelu LCD. A vyšší úroveň výsledku v rychlejším čase odezvy.	
Technologie X-Res X-Res Technology	Vypnout Off	Normální
	Měkký Soft	Zvýraznit okraj obrazu.
	Střední Middle	Zvýraznit okraj obrazu více než při Soft možnosti.
	Tvrký Hard	Zvýraznit okraj obrazu více než při Middle možnosti.

^{*1} Dostupnost každé položky závisí na aktivované položce. Další informace naleznete na straně 26 Matice korelace funkcí.

^{*2} Slouží k nastavení Jas při použití monitoru v temné místnosti, když obrazovka je příliš světlá.

^{*3} Je-li aktivován Overdrive, určitá úroveň obrazu bude zachována.



Nastavení obrazu Image Settings

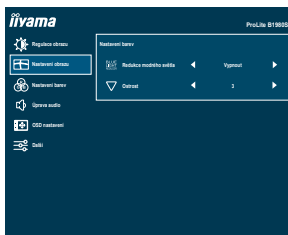

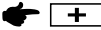
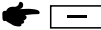
Úprava položek	Problém / Možnost	Tlačítko ke stisknutí
Redukce modrého světla * Blue Light Reducer <div style="float: right; background-color: #0056b3; color: white; padding: 2px 5px; border-radius: 5px; font-weight: bold;">Přímo</div>	Vypnout Off	Normální
	Režim 1 Mode 1	Modré světlo je sníženo.
	Režim 2 Mode 2	Modré světlo je sníženo více než Režim 1.
	Režim 3 Mode 3	Modré světlo je sníženo více než Režim 2.
Ostrost Sharpness	1 2 3 4 5 6 Můžete změnit kvalitu obrazu od 1 do 6 (ostré do měkké). Jedním stisknutím tlačítka + pro změnu kvality obrazu v číselném pořadí. Stisknutím tlačítka – můžete změnit kvalitu obrazu v opačném číselném pořadí.	 

* Dostupnost každé položky závisí na aktivované položce. Další informace naleznete na straně 26 Matice korelace funkcí.

Přímo

Můžete přejít na položky menu a zobrazit stupnici nastavení přímo pomocí následujícího tlačítka operace.

- Redukce modrého světla: Stisknutím a podržením tlačítka – na 3 vteřiny, když není menu zobrazeno.



Nastavení barev Color Settings

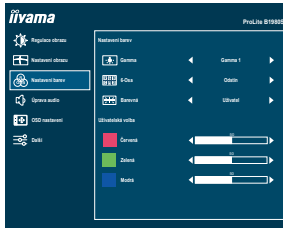

Úprava položek	Problém / Možnost		Tlačítko ke stisknutí	
Gamma * ¹ Gamma	Gamma1 Gamma1	Normální		
	Gamma2 Gamma2	Tmavý		
	Gamma3 Gamma3	Vysoký kontrast		
6-Osa * ^{1,2} 6-Axis	Odstín Hue	Červená	Příliš slabý Příliš silná	+ -
		Žlutá		
		Zelená		
		Azurová		
		Modrá		
	Purpurová			
	Nasycení Saturation	Červená	Příliš slabý Příliš silná	+ -
		Žlutá		
		Zelená		
		Azurová		
Modrá				
Purpurová				
Barevná * ^{2,3} Color Temp.	Uživatel User	Červená	Příliš slabý Příliš silná	+ -
		Zelená		
		Modrá		
	Teplá Warm	Teplá barva		
	Normální Normal	Normální barva		
Studená Cool	Studená barva			

*¹ Deaktivováno při aktivaci „i-Style Color“.

*² Deaktivováno při aktivaci „Redukce modrého světla“.

*³ Deaktivováno při aktivaci „Adv. Kontrast“.



Úprava audio Audio Settings

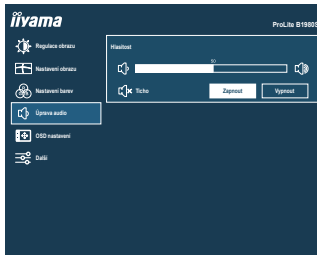

Úprava položek	Problém / Možnost	Tlačítko ke stisknutí
Hlasitost Volume	Příliš měkké Příliš hlasitý	
Ticho Mute	Zapnout On Vypnout Off	Vypněte zvuk dočasně. Vraťte hlasitost na předchozí úroveň.
POZNÁMKA Stisknutím tlačítka + obrazte panel nastavení hlasitosti a Zapnout a Vypnout funkci Ticho stisknutím tlačítek + / -.		

Přímo

Můžete přejít na položky menu a zobrazit stupnici nastavení přímo pomocí následujícího tlačítka operace.

- Hlasitost : Stiskněte tlačítko + , kdy není menu zobrazeno.
- Ticho : Stisknutím a podržením tlačítka + na 3 vteřiny, když není menu zobrazeno.

OSD nastavení OSD Settings

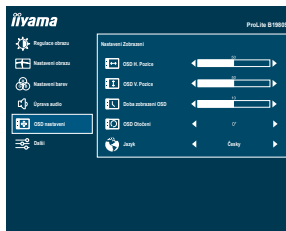

Úprava položek	Problém / Možnost	Tlačítko ke stisknutí		
OSD H. Pozice OSD Horizontal Position	OSD je příliš vlevo OSD je příliš vpravo	<input type="button" value="+"/> <input type="button" value="-"/>		
OSD V. Pozice OSD Vertical Position	OSD je příliš nízké OSD je příliš vysoké	<input type="button" value="+"/> <input type="button" value="-"/>		
Doba zobrazení OSD OSD Time	Můžete nastavit dobu trvání OSD menu. Rozmezí 5 až 60 sekund.	<input type="button" value="+"/> <input type="button" value="-"/>		
OSD Otočení * OSD Rotate	Otočte OSD. 0° / +90° / -90°	<input type="button" value="+"/> <input type="button" value="-"/>		
Jazyk Language	English	Angličtina	Nederlands	Holandština
	Deutsch	Němčina	Polски	Polština
	Español	Španělština	Português	Portugalština
	Français	Francouzština	Русский	Ruština
	Italiano	Italština	Česky	Česky
	日本語	Japonština		

* Pro **ProLite B1980S**

+90°: Vhodné pro režim na výšku s monitorem otočeným doprava.

-90°: Vhodné pro režim na výšku s monitorem otočeným doleva.

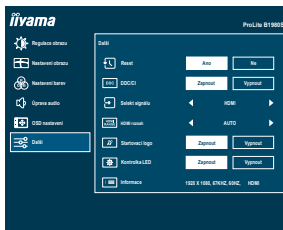

Úprava položek	Problém / Možnost	
Reset Reset	Ano Yes	Nastavení továrních dat je obnoveno.
	Ne No	Návrat do menu.
DDC/CI DDC/CI Control	Zapnout On	DDC/CI je zapnuto.
	Vypnout Off	DDC/CI je vypnuto.
Selekt signálu Signal Select Přímo	Auto Auto	Vyberte vstupní signál automaticky.
	HDMI HDMI	Vyberte digitální(HDMI) vstup.
	DP DP	Vyberte digitální(DisplayPort) vstup.
HDMI rozsah HDMI Range	Auto Auto	Vyberte HDMI Range automaticky.
	Plný rozsah Full Range	Pro plný rozsah barevné škály signálu
	Omezený rozsah Limited Range	Pro omezený rozsah barevné škály signálu
Startovací logo Opening Logo	Zapnout On	iiyama logo se zobrazí, když je monitor zapnutý.
	Vypnout Off	iiyama logo se nezobrazuje, když je monitor zapnutý.
Kontrolka LED Power LED	Zapnout On	Indikátor napájení je zapnut.
	Vypnout Off	Indikátor napájení je vypnut.
Informace Information	Zobrazuje informace o aktuálním vstupním signálu přicházející z grafické karty v počítači.	
	POZNÁMKA	Najděte uživatelskou příručku grafické karty k dalším informacím o změně rozlišení a obnovení.

Přímo

Můžete přejít na položky menu a zobrazit stupnici nastavení přímo pomocí následujícího tlačítka operace.

- Selekt signálu: Stiskněte tlačítko AUTO, když MENU není zobrazeno, to ukáže následující MENU.



● Zámek Režimu :

<OSD>

Podržte tlačítko MENU a zapněte monitor, pokud je monitor vypnutý, bude zamknutý / odemknutý funkcí OSD Lock.

<Vypínač/OSD>

Stisknutím a podržením tlačítka MENU po dobu 10 sekund se menu nezobrazí, bude uzamčen / odemčen funkcí Power / OSD Lock.

■ Matice korelace funkcí

Vybraná položka \ Aktivovaná položka	Regulace obrazu					Nastavení obrazu
	Kontrast	Jas	i-Style Color	Adv. Contrast	Eco	Redukce modrého světla
i-Style Color	–	–	–	–	–	–
Adv. Contrast	–	–	–	–	–	–
Eco	✓	–	–	–	–	–
Redukce modrého světla	✓	✓	–	–	–	–

✓ : Dostupný

– : Není dostupný

POHOTOVOSTNÍ FUNKCE

Tento produkt je vybaven funkcí pohotovostního režimu. Pokud je aktivován, automaticky sníží zbytečnou spotřebu energie monitoru, když není počítač používán.

K dispozici je krok pohotovostním monitoru, jak je popsáno níže. Funkce pohotovostním, včetně všech nastavení časovače, je nakonfigurován v operačním systému. Zkontrolujte příručku k operačnímu systému a informujte se o tom, jak může být nakonfigurován.

■ Pohotovostní režim

Když je video signál z počítače jsou vypnuty, monitor přejde do pohotovostního režimu, který snižuje spotřebu energie na méně než 0,5 W. Obrazovka ztmavne a indikátor napájení se změní na oranžovou. Od pohotovostním režimu se obraz objeví v několika sekundách, když se dotknete klávesnice nebo myši.

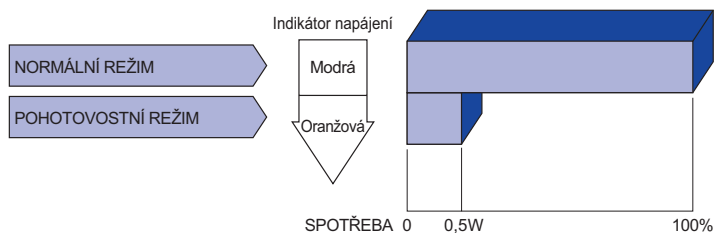

ŘEŠENÍ PROBLÉMŮ

Pokud monitor nefunguje správně, postupujte podle níže uvedených kroků pro možné řešení problému.

1. Provedte úpravy popsané v OVLÁDÁNÍ MONITORU, v závislosti na problému, který máte. Pokud monitoru nefunguje obraz, přejděte na 2.
2. Podívejte se na následující body, pokud nemůžete najít příslušnou položku v OVLÁDÁNÍ MONITORU, nebo v případě, že problém přetrvává.
3. Pokud jste se setkali s problémem, který není popsán níže, nebo nemůžete problém opravit, ukončete používání monitoru a obraťte se na svého prodejce nebo iiyama servisní středisko pro další pomoc.

Problém

Kontrola

① Nezobrazí se obraz.

(Indikátor napájení se nerozsvítí.)

- Napájecí kabel je pevně usazen v patici.
- Spínač napájení je zapnutý.
- AC zásuvka je pod napětím. Prosím, zkontrolujte s jiným zařízením.

(Indikátor napájení je modrý.)

- Je-li spořič obrazovky v aktivním režimu, dotkněte se klávesnice nebo myši.
- Zvyšte kontrast a / nebo jas.
- Počítač je zapnutý.
- Signální kabel je správně připojen.
- Signální načasování počítače je v specifikaci monitoru.

(Indikátor napájení svítí oranžově.)

- Pokud je monitor v pohotovostním režimu, dotkněte se klávesnice nebo myši.
- Počítač je zapnutý.
- Signální kabel je správně připojen.
- Signální načasování počítače je v specifikaci monitoru.

② Obrazovka není synchronizována.

- Signální kabel je správně připojen.
- Signální načasování počítače je v specifikaci monitoru.

③ Pozice obrazu není ve středu.

- Signální načasování počítače je v specifikaci monitoru.

④ Obrazovka je příliš světlá nebo příliš tmavá.

- Video výstup počítače je ve specifikaci monitoru.

⑤ Obrazovka se třese.

- Napájecí napětí je ve specifikaci monitoru.
- Signální načasování počítače je v specifikaci monitoru.

INFORMACE O RECYKLACI

Pro lepší ochranu životního prostředí, prosím, nevyhazujte Váš monitor.

Prosím navštivte naše webové stránky: <https://iiyama.com> pro recyklaci monitoru.

PŘÍLOHA

Design a technické údaje se mohou změnit bez předchozího upozornění.

SPECIFIKACE : ProLite B1980S-B1 / ProLite B1980S-W1

Velikost kategorie	19"		
LCD Panel	Technologie panelu	TN	
	Velikost	Úhlopříčka: 19" (48cm)	
	Rozteč bodů	0,294mm H × 0,294mm V	
	Jas	250cd/m ² (typický), 155cd/m ² (Výchozí / Úspora energie)	
	Kontrastní poměr	1000 : 1 (typický), Adv. Kontrast funkce k dispozici	
	Pozorovací úhel	Vpravo / Vlevo : 85 stupňů na každou stranu, Nahoru / Dolů : 80 stupňů na každou stranu (typický)	
	Doba odezvy	3ms (šedá-šedá)	
Barvy displeje	Přibližně 16,7M		
Sync Frequency	Horizontální: 30,0-80,0kHz, Vertikální: 56-75Hz		
Nativní rozlišení	1280 × 1024, 1,3 MegaPixelů		
Podporované max. rozlišení	HDMI: 1280 × 1024, 75Hz DispalyPort: 1280 × 1024, 75Hz		
Vstupní konektor	HDMI, DispalyPort		
Vstupní video signál	HDMI, DispalyPort		
Maximální velikost obrazovky	376,32mm Š × 301,05mm V / 14,8" Š × 11,9" V		
Napájení	100-240VAC, 50/60Hz, 1,5A		
Spotřeba energie	12W (typický), 11W (Výchozí / Úspora energie) Pohotovostní režim: max. 0,5 W, Vypnuto režim: max. 0,3 W		
Rozměry / Hmotnost netto	411,0 × 453,0 - 603,0 × 245,5mm / 16,2 × 17,8 - 23,7 × 9,7" (Š×V×H) 4,5kg / 9,9lbs		
Úhel	Náklon: Nahoru: 23°, směrem dolů: 5° Pivot: Vlevo / Vpravo: 60° na každou stranu Otáčení: Ve směru hodinových ručiček: 90°		
Provozní prostředí	Provoz:	Teplota	5 až 35°C / 41 až 95°F
		Vlhkost	10 až 80% (bez kondenzace)
	Skladování:	Teplota	-20 až 60°C / -4 až 140°F
		Vlhkost	5 až 85% (bez kondenzace)
Schválení	CE, UKCA, TÜV-GS		

SPECIFIKACE : ProLite E1980S-B1

Velikost kategorie	19"	
LCD Panel	Technologie panelu	TN
	Velikost	Úhlopříčka: 19" (48cm)
	Rozteč bodů	0,294mm H × 0,294mm V
	Jas	250cd/m ² (typický), 155cd/m ² (Výchozí / Úspora energie)
	Kontrastní poměr	1000 : 1 (typický), Adv. Kontrast funkce k dispozici
	Pozorovací úhel	Vpravo / Vlevo : 85 stupňů na každou stranu, Nahoru / Dolů : 80 stupňů na každou stranu (typický)
	Doba odezvy	3ms (šedá-šedá)
Barvy displeje	Přibližně 16,7M	
Sync Frequency	Horizontální: 30,0-80,0kHz, Vertikální: 56-75Hz	
Nativní rozlišení	1280 × 1024, 1,3 MegaPixelů	
Podporované max. rozlišení	HDMI: 1280 × 1024, 75Hz DispalyPort: 1280 × 1024, 75Hz	
Vstupní konektor	HDMI, DispalyPort	
Vstupní video signál	HDMI, DispalyPort	
Maximální velikost obrazovky	376,32mm Š × 301,05mm V / 14,8" Š × 11,9" V	
Napájení	100-240VAC, 50/60Hz, 1,5A	
Spotřeba energie*1	12W (typický), 11W (Výchozí / Úspora energie) Pohotovostní režim: max. 0,5 W, Vypnuto režim: max. 0,3 W	
Rozměry / Hmotnost netto	411,0 × 402,0 × 204,5mm / 16,2 × 15,8 × 8,0" (Š×V×H) 3,1kg / 6,8lbs	
Úhel náklonu	Nahoru: 21°, dolů: 4°	
Provozní prostředí	Provoz:	Teplota 5 až 35°C / 41 až 95°F Vlhkost 10 až 80% (bez kondenzace)
	Skladování:	Teplota -20 až 60°C / -4 až 140°F Vlhkost 5 až 85% (bez kondenzace)
Schválení	CE, UKCA, TÜV-GS	

ROZMĚRY : ProLite B1980S-B1 / ProLite B1980S-W1

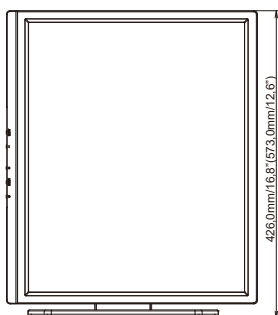
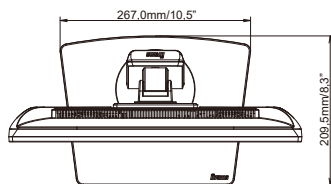
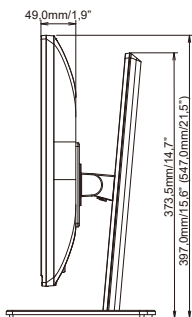
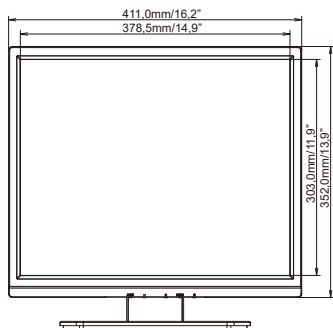

() : Maximální rozsah nastavení

ROZMĚRY : ProLite E1980S-B1

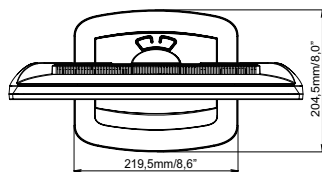
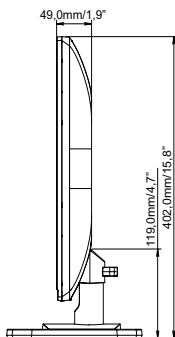
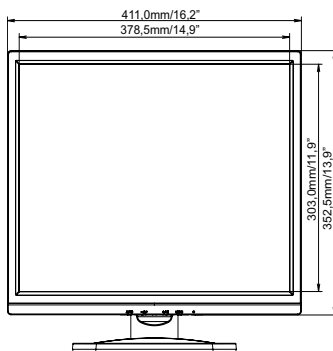

ODPOVÍDAJÍCÍ ČASOVÁNÍ

Režim Video	Horizontální frekvence	Vertikální frekvence	Dot Clock
800 × 600	37,879kHz	60,317Hz	40,000MHz
	46,875kHz	75,000Hz	49,500MHz
1024 × 768	48,363kHz	60,004Hz	65,000MHz
	60,023kHz	75,029Hz	78,750MHz
1280 × 1024	63,981kHz	60,020Hz	108,000MHz
	79,976kHz	75,025Hz	135,000MHz