

MODE D'EMPLOI

ProLite

LCD Monitor

FRANÇAIS

ProLite TE5564MIS
ProLite TH5564MIS
ProLite LE5564S

Merci d'avoir choisi le moniteur LCD iiyama. Ce petit manuel contient toutes les informations nécessaires à l'utilisation du moniteur. Prière de le lire attentivement avant d'allumer le moniteur. Conserver ce manuel pour toute référence ultérieure.

DECLARATION DE CONFORMITE AU MARQUAGE CE

Ce moniteur LCD est conforme aux spécifications des directives CE/UE 2004/108/CE, aux directives EMC, les basses tensions 2006/95/CE et directives RoHS 2011/65/UE.

ATTENTION

Ce produit est de type 'A'. Dans le cadre d'une utilisation dans un environnement domestique, ce produit peut créer des interférences. Il est conseillé à l'utilisateur de prendre les mesures nécessaires.

IYAMA CORPORATION: Wijkermeerstraat 8, 2131 HA Hoofddorp, The Netherlands

Modèle No. : PL5564

-
- Nous nous réservons le droit de modifier les caractéristiques de nos produits sans préavis.
 - Toutes les marques de fabrique utilisées dans ce mode d'emploi appartiennent à leurs propriétaires respectifs.

TABLE DES MATIERES

POUR VOTRE SECURITE.....	1
CONSIGNES DE SECURITE.....	1
REMARQUES SUR LES ECRANS A CRISTAUX LIQUIDES (LCD) ..	3
SERVICE CLIENT	4
ENTRETIEN	4
AVANT D'UTILISER LE MONITEUR.....	5
FONCTIONS.....	5
VÉRIFICATION DU CONTENU DE L'EMBALLAGE	5
DEBALLAGE	6
SPECIAL NOTES ON : ProLite TE5564MIS / ProLite TH5564MIS..	6
COMMANDES ET CONNECTEURS : MONITEUR	7
INSTALLATION	10
COMMANDES ET CONNECTEURS : télécommande.....	12
PRÉPARATION DE LA TÉLÉCOMMANDE.....	13
OPERATION BASIC	14
CONNEXION DE VOTRE MONITEUR	17
MISE EN ROUTE DE L'ORDINATEUR.....	19
UTILISATION DU MONITEUR	21
MENU DES PARAMÈTRES DE RÉGLAGE.....	23
AJUSTEMENTS DE L'ÉCRAN	31
SYSTÈME D'ÉCONOMIE D'ÉNERGIE.....	34
DEPANNAGE	35
INFORMATIONS DE RECYCLAGE	36
ANNEXE.....	37
CARACTÉRISTIQUES TECHNIQUES : ProLite TE5564MIS-B1AG...37	
CARACTÉRISTIQUES TECHNIQUES : ProLite TE5564MIS-B2AG...38	
CARACTÉRISTIQUES TECHNIQUES : ProLite TH5564MIS-B2AG...39	
CARACTÉRISTIQUES TECHNIQUES : ProLite TH5564MIS-B3AG...40	
CARACTÉRISTIQUES TECHNIQUES : ProLite LE5564S	41
DIMENSIONS : ProLite TE5564MIS-B1AG	42
DIMENSIONS : ProLite TE5564MIS-B2AG	42
DIMENSIONS :	
ProLite TH5564MIS-B2AG / ProLite TH5564MIS-B3AG.....	43
DIMENSIONS : ProLite LE5564S	43
FRÉQUENCES DE SYNCHRONISATION.....	44
Tableau d'écran PAP	45



Nous recommandons le recyclage des produits usagés. Contacter votre revendeur ou le support iiyama. Des informations sur le recyclages sont disponibles sur le site Internet : <http://www.iiyama.com>.

POUR VOTRE SECURITE

CONSIGNES DE SECURITE

AVERTISSEMENT

MISE HORS TENSION DU MONITEUR EN CAS DE FONCTIONNEMENT ANORMAL

En cas de phénomène anormal tel que de la fumée, des bruits étranges ou de la vapeur, débranchez le moniteur et contactez immédiatement votre revendeur ou le service technique iiyama. Tout autre utilisation peut être dangereuse et peut engendrer un incendie ou un choc électrique.

NE JAMAIS OUVRIR LE BOITIER

Ce moniteur contient des circuits haute-tension. La dépose du boîtier peut vous exposer à des risques d'incendie ou de chocs électriques.

NE PAS INTRODUIRE D'OBJETS DANS LE MONITEUR

N'insérez pas d'objets solides ou liquides tel que de l'eau à l'intérieur du moniteur. En cas d'accident, débranchez votre moniteur immédiatement et contactez votre revendeur ou le service technique iiyama. L'utilisation du moniteur avec un objet logé à l'intérieur peut engendrer un incendie, un choc électrique ou des dommages.

INSTALLER LE MONITEUR SUR UNE SURFACE PLANE ET STABLE

Le moniteur peut blesser quelqu'un s'il tombe ou s'il est lancé.

NE PAS UTILISER SON MONITEUR PRES DE L'EAU

N'utilisez pas le moniteur à proximité d'un point d'eau pour éviter les éclaboussures, ou si de l'eau a été répandue dessus cela peut engendrer un incendie ou un choc électrique.

UTILISER LA TENSION SECTEUR SPECIFIEE

Assurez-vous que le moniteur fonctionne à la tension d'alimentation secteur spécifiée. L'utilisation d'une tension incorrecte occasionnera un mal fonctionnement et peut engendrer un incendie ou un choc électrique.

PROTECTION DES CABLES

Ne pas tirer ou plier les câbles d'alimentation et de signal. Ne pas poser le moniteur ou tout autre objet volumineux sur ces câbles. Des câbles endommagés peuvent engendrer un incendie ou un choc électrique.

CONDITIONS CLIMATIQUES DEFAVORABLES

Il est conseillé de ne pas utiliser le moniteur pendant un orage violent en raison des coupures répétées de courant pouvant entraîner des malfunctions. Il est également conseillé de ne pas toucher à la prise électrique dans ces conditions car elles peuvent engendrer des chocs électriques.

ATTENTION

INSTALLATION

Pour prévenir les risques d'incendie, de chocs électriques ou de dommages, installez votre moniteur à l'abri de variations brutales de températures et évitez les endroits humides, poussiéreux ou enfumés. Vous devrez également éviter d'exposer votre moniteur directement au soleil ou tout autre source lumineuse.

NE PAS PLACER LE MONITEUR DANS UNE POSITION DANGEREUSE

Le moniteur peut basculer et causer des blessures s'il n'est pas convenablement installé. Vous devez également vous assurer de ne pas placer d'objets lourds sur le moniteur, et qu'aucun câble ne soient accessibles à des enfants qui pourraient les tirer et se blesser avec.

MAINTENIR UNE BONNE VENTILATION

Le moniteur est équipé de fentes de ventilation. Veuillez à ne pas couvrir les fentes ou placer un objet trop proche afin d'éviter tout risque d'incendie. Pour assurer une circulation d'air suffisante, installer le moniteur à 10 cm environ du mur. Les fentes d'aération sur l'arrière du châssis seront obstruées et il y aura risque de surchauffe du moniteur si vous retirez le socle du moniteur. La dépose du socle entraînera une surchauffe du moniteur ainsi que des risques d'incendie et de dommages. L'utilisation du moniteur lorsque celui-ci est posé sur sa partie avant, arrière ou retourné ou bien sur un tapis ou un matériau mou peut également entraîner des dommages.

DECONNECTEZ LES CABLES LORSQUE VOUS DEPLACEZ LE MONITEUR

Avant de déplacer le moniteur, désactivez le commutateur de mise sous tension, débranchez le moniteur et assurez-vous que le câble vidéo est déconnecté. Si vous ne le déconnectez pas, cela peut engendrer un incendie et un choc électrique.

DEBRANCHEZ LE MONITEUR

Afin d'éviter les accidents, nous vous recommandons de débrancher votre moniteur s'il n'est pas utilisé pendant une longue période.

TOUJOURS DEBRANCHER LE MONITEUR EN TIRANT SUR LA PRISE

Débrancher le câble d'alimentation ou le câble de signal en tirant sur la prise. Ne jamais tirer le câble par le cordon car cela peut engendrer un incendie ou un choc électrique.

NE TOUCHEZ PAS LA PRISE AVEC DES MAINS HUMIDES

Si vous tirez ou insérez la prise avec des mains humides, vous risquez un choc électrique.

LORS DE L'INSTALLATION DU MONITEUR SUR VOTRE ORDINATEUR

Assurez-vous que l'ordinateur soit suffisamment robuste pour supporter le poids car cela pourrait engendrer des dommages à votre ordinateur.

REMARQUE POUR UN USAGE 24/7

Ce produit n'est pas spécifiquement conçu pour l'usage 24h/7j (nous vous recommandons de l'utiliser 12h/jour).

AUTRES

RECOMMANDATIONS D'USAGE

Pour prévenir toute fatigue visuelle, n'utilisez pas le moniteur à contre-jour ou dans une pièce sombre. Pour un confort et une vision optimum, positionnez l'écran juste au dessous du niveau des yeux et à une distance de 40 à 60 cm (16 à 24 pouces). En cas d'utilisation prolongée du moniteur, il est recommandé de respecter une pause de 10 minutes par heure car la lecture continue de l'écran peut entraîner une fatigue de l'oeil.

REMARQUES SUR LES ECRANS A CRISTAUX LIQUIDES (LCD)

Les symptômes suivants n'indiquent pas qu'il y a un problème, c'est normal:

NOTEZ

- Quand vous allumez le LCD pour la première fois, l'image peut être mal cadrée à l'écran suivant le type d'ordinateur que vous utilisez. Dans ce cas ajuster l'image correctement.
- La luminosité peut être légèrement inégale selon la configuration de bureau utilisée.
- En raison de la nature de l'écran LCD, une image rémanente de la précédente vue peut subsister après un nouvel affichage, si la même image a été affichée pendant des heures. Dans ce cas, l'affichage est rétabli lentement en changeant d'image ou en éteignant l'écran pendant des heures.
- Les conditions et l'environnement pour une utilisation prolongée de notre produit.
 - (1) Si l'affichage statique en continu est nécessaire, l'intermittence avec une image en mouvement est fortement recommandée.
 - (2) Il est recommandé de modifier périodiquement la couleur de fond et l'image de fond.
 - (3) **ProLite LE5564S / ProLite TE5564MIS-B1AG / ProLite TE5564MIS-B2AG :**
Nous vous recommandons de l'utiliser 12h/jour.
ProLite TH5564MIS-B2AG / ProLite TH5564MIS-B3AG :
Il est recommandé de ne pas faire fonctionner l'écran en continu pendant plus de 18 heures par jour. (Rétention d'image activée.) Si la Rétention d'image est désactivée, pas faire fonctionner l'écran en continu pendant plus de 12 heures par jour.
 - (4) Il est recommandé d'adopter l'une des actions suivantes après l'affichage de longue durée :
 - I. Activez l'économiseur d'écran (film ou un motif noir).
 - II. Éteignez le système pendant un certain temps.
 - (5) Essayez de ne pas utiliser l'écran LCD dans un environnement fermé. Ventilation appropriée du bezel serait utile pour assurer le refroidissement.
 - (6) Il est préférable d'utiliser un refroidissement actif avec les fans pour un affichage de longue durée, surtout dans le cas des modèles LCD avec une grande luminosité.
- Les écrans large format n'ont pas été conçus pour une utilisation en extérieur.
- Les écrans large format n'ont pas été conçus pour une utilisation en position horizontale.
- Si vous utilisez un câble plus long que le câble fourni, la qualité d'image n'est pas garantie. La fonction tactile n'est pas garantie avec la longueur du câble USB au-delà de 3m.

SERVICE CLIENT

- NOTEZ** ■ Si vous devez retourner votre matériel et que vous ne possédez plus votre emballage d'origine, merci de contacter votre revendeur ou le service après vente d'iiyama pour conseil ou pour remplacer l'emballage.

ENTRETIEN

- AVERTISSEMENT** ■ Si vous renversez n'importe quel objet solide ou liquide tel que de l'eau à l'intérieur du moniteur, débranchez immédiatement le câble d'alimentation et contactez votre revendeur ou le service technique iiyama.

- ATTENTION** ■ Pour des raisons de sécurité, éteindre et débrancher le moniteur avant de le nettoyer.

- NOTEZ** ■ Ne pas gratter ou frotter l'écran à l'aide d'un objet dur afin de ne pas endommager le panneau LCD.
- L'utilisation des solvants suivants est à proscrire pour ne pas endommager le boîtier et l'écran LCD:

Diluant	Essence	Nettoyants grasifs
Nettoyants en atomiseur	Cire	Solvants acides ou alcalins

- Le contact du boîtier avec un produit en caoutchouc ou en plastique pendant longtemps peut dégrader ou écailler sa peinture.

BOITIER Eliminer les tâches à l'aide d'un chiffon légèrement humide et d'un détergent doux, puis essuyer le boîtier à l'aide d'un chiffon sec et propre.

ECRAN LCD Un nettoyage périodique est recommandé avec un chiffon sec et doux. N'utilisez pas de papier tissé car cela endommagera l'écran LCD.

AVANT D'UTILISER LE MONITEUR

FONCTIONS

- ◆ Résolutions prises en charge jusqu'à 1920 × 1080
- ◆ Contraste élevé 1400:1 (Typique: sans écran tactile) / Luminosité 350cd/m² (Typique: sans écran tactile) : ProLite TE5564MIS-B1AG / ProLite TE5564MIS-B2AG / ProLite LE5564S
- ◆ Contraste élevé 4000:1 (Typique: sans écran tactile) / Luminosité 450cd/m² (Typique: sans écran tactile) : ProLite TH5564MIS-B2AG
- ◆ Contraste élevé 4000:1 (Typique: sans écran tactile) / Luminosité 500cd/m² (Typique: sans écran tactile) : ProLite TH5564MIS-B3AG
- ◆ Lissage numérique des caractères
- ◆ Configuration automatique
- ◆ Haut-parleurs stéréo
2 haut-parleurs stéréo 12 W
- ◆ Conforme au Plug & Play VESA DDC2B
Conforme à Windows® 95/98/2000/Me/XP/Vista/7/8
- ◆ Économie d'énergie (conforme à VESA DPMS)
- ◆ Conforme au standard de montage VESA (400 mm x 400 mm)

VÉRIFICATION DU CONTENU DE L'EMBALLAGE

Les accessoires suivants sont inclus dans votre emballage. Vérifiez qu'ils sont inclus avec le moniteur. En cas d'élément absent ou endommagé, veuillez contacter votre revendeur local iiyama ou le bureau régional iiyama.

- | | | |
|--------------------------------------|------------------------------|--------------------------------|
| ■ Câble d'alimentation* ¹ | ■ Câble de signal VGA(D-sub) | ■ Câble de signal DVI-D |
| ■ Câble de USB* ² | ■ télécommande | ■ Stylet Tactile* ² |
| ■ Autocollant avec logo iiyama | ■ Pochoir pour le logo | ■ Guide de sécurité |
| ■ Guide de démarrage rapide | | |

ATTENTION *¹ La valeur nominale du câble d'alimentation fourni dans les régions à 120 V est de 10 A/125 V. Si vous utilisez une alimentation plus élevée que cette valeur nominale, un câble d'alimentation avec une valeur nominale de 10 A/250 V doit être utilisé. Cependant, toutes garanties sont exclues pour tout problème ou dommage causé par un câble d'alimentation non fourni par iiyama.

*² Accessoire pour ProLite TE5564MIS / ProLite TH5564MIS.

DEBALLAGE

- ① Avant de déballer votre moniteur, préparez une surface stable, équilibrée et propre à proximité d'une prise murale. Posez la boîte avec le moniteur LCD en position verticale et ouvrez la partie supérieure de la boîte ; ensuite, retirez les coussins de protection supérieurs.
- ② Retirez les poignées du carton.
- ③ Retirez le coussin de protection supérieur et enlevez le sachet avec accessoires et le moniteur.

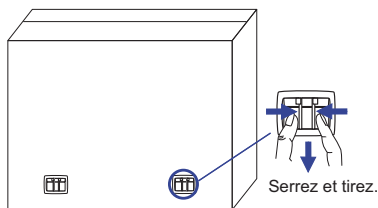

ATTENTION

Il faut au moins deux personnes pour déplacer le moniteur. Sinon, il risque de tomber et de vous blesser sérieusement.

Lors du déménagement / transport du moniteur, veuillez le tenir par les poignées du carton.

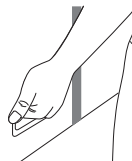

SPECIAL NOTES ON : ProLite TE5564MIS / ProLite TH5564MIS

ATTENTION

Des dégâts permanents peuvent apparaître si vous utilisez des objets métalliques, pointus ou aiguisés, pour activer la zone tactile.

Ceci entraînera un refus systématique de prise sous garantie.

Nous recommandons d'utiliser un stylet en (bout d' un diamètre supérieur ou égal à 0,8 mm) ou bien directement avec son doigt.

COMMANDES ET CONNECTEURS : MONITEUR

<Panneau de contrôle>

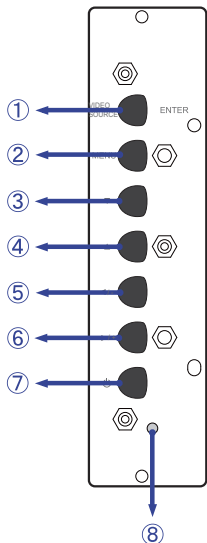

①	ENTER / VIDEO SOURCE	Entrer / Touche Entrée
②	MENU	Touche Menu
③	▼	Bouton « En bas »
④	▲	Bouton « En haut »
⑤	◀ / -	Bouton « A gauche » / -
⑥	▶ / +	Bouton « A droite » / +
⑦	⏻	Bouton d'alimentation

<Façade>

■ ProLite LE5564S-B1
ProLite TE5564MIS-B1AG

■ ProLite TE5564MIS-B2AG
ProLite TH5564MIS-B2AG
ProLite TH5564MIS-B3AG

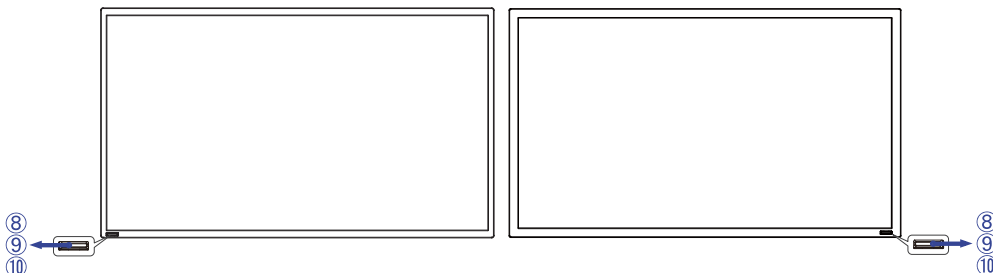

⑧	Voyant d'alimentation	Vert	Fonctionnement normal
		Rouge	Clignotant : Économie d'énergie (Économie d'énergie : Faible) Allumée : Si les boutons du panneau avant et celui de l'arrière, sont éteints. (Économie d'énergie : Élevée)
		Non	Mise hors tension Moniteur sous tension, fonction « Front LED OFF » activée via le menu OSD.
⑨	Remote Sensor	Capteur de réception	
⑩	Ambient Light Sensor	Détection des conditions d'éclairage ambiant autour de l'écran et ajustement automatique de la luminosité de l'écran lorsque la fonction Capteur de lumière ambiante est activée.	

<Arrière>

- ProLite LE5564S-B1
- ProLite TE5564MIS-B1AG

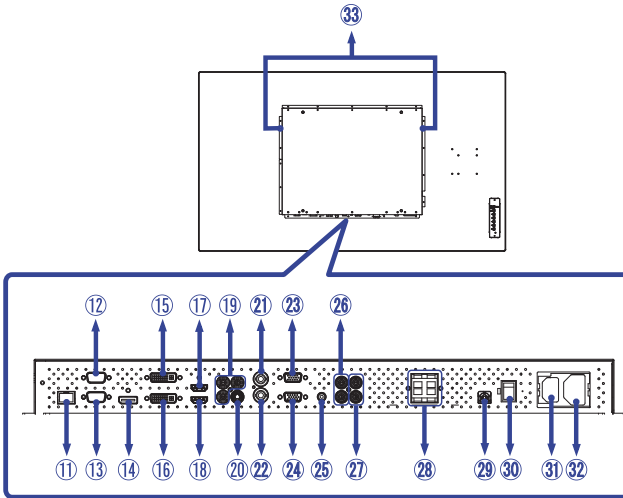

- ProLite TE5564MIS-B2AG
- ProLite TH5564MIS-B2AG
- ProLite TH5564MIS-B3AG

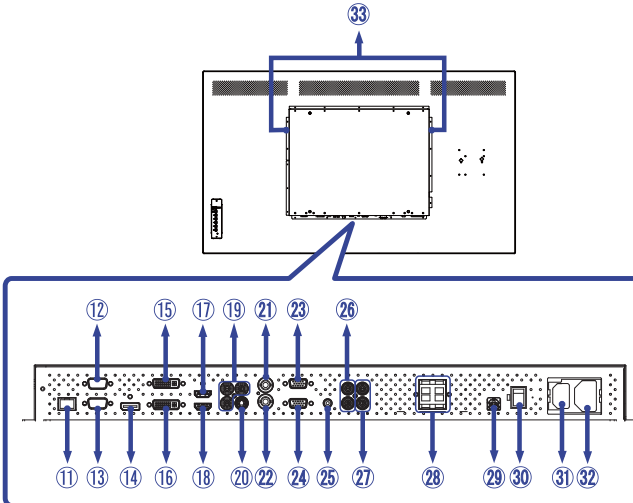

⑪	RJ45	RJ45	Connecteur de RJ45
⑫	RS232C OUT	D-SUB 9pin	Connecteur de RS232C
⑬	RS232C IN	D-SUB 9pin	Connecteur de RS232C
⑭	DisplayPort (DP)	DisplayPort	Connecteur de DisplayPort
⑮	DVI OUT	DVI-D 24pin	Connecteur de DVI-D 24 broches
⑯	DVI IN	DVI-D 24pin	Connecteur de DVI-D 24 broches
⑰	HDMI2	HDMI	Connecteur de HDMI
⑱	HDMI1	HDMI	Connecteur de HDMI
⑲	COMPONENT VIDEO (VIDEO IN)	RCA G/B/R	Connecteur de composant vidéo
⑳	S-Video	Mini Din 4pin	Connecteur de S-Video
㉑	AV OUT	BNC	Connecteur de Video
㉒	AV IN	BNC	Connecteur de Video
㉓	VGA OUT	VGA(D-sub) mini 15pin	Connecteur de VGA(D-sub) mini 15 broches
㉔	VGA IN	VGA(D-sub) mini 15pin	Connecteur de VGA(D-sub) mini 15 broches
㉕	AUDIO IN1 (PC Audio In)	Mini Jack	Connecteur audio
㉖	AUDIO IN2	RCA L/R	Connecteur audio
㉗	AUDIO OUT	RCA L/R	Connecteur de sortie audio
㉘	SPEAKERS OUT	Jack	Connecteur de haut-parleurs externes
㉙	USB*	USB	Connecteur USB tactile
㉚	AC SWITCH (ON) / ○ (OFF)	MAIN POWER	Interrupteur secteur
㉛	AC IN	AC-INLET	Connecteur d'alimentation secteur (AC-IN)
㉜	AC OUT	AC-OUTLET	Connecteur d'alimentation secteur (AC-OUT)
㉝	SPEAKERS		haut-parleurs

* Disponible pour ProLite TE5564MIS / ProLite TH5564MIS uniquement.

INSTALLATION

ATTENTION

- Suivez les instructions du manuel pour le type de montage que vous avez sélectionné. Confiez toute réparation au personnel qualifié.
- Déplacement de l'écran nécessite au moins deux personnes.
- Avant d'installer, assurez-vous que le mur est assez solide pour supporter le poids de l'écran et les accessoires de montage.

[MONTAGE MURAL]

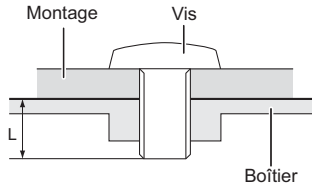

AVERTISSEMENT

Quand vous faites du montage mural, tenant compte de l'épaisseur de la base de montage, serrer la vis M8 avec un tournevis équipé d'une longueur de 10 mm pour serrer le moniteur. Si vous utilisez une vis de taille supérieure, un choc ou un dommage électrique peut se produire car il peut toucher certaines pièces électriques à l'intérieur du moniteur.

[NOTICE D'INSTALLATION]

*Disponible pour ProLite TE5564MIS / ProLite TH5564MIS uniquement.

Le kit tactile de ce moniteur est de type « optique » et utilise donc une source infra-rouge ainsi que des capteurs, pour détecter les mouvements.

Notez bien que la lumière ambiante qui contiendrait des lumières infra-rouges peut perturber les performances et les opérations tactiles.

SVP, installez-le avec précaution afin de vous assurer les meilleures performances.

Lumière intensive / lumière focalisée / Spot directionnel / grand champ lumineux / luminosité directe du soleil / Luminosité indirecte du soleil via une fenêtre et/ou la vitre d'une porte / Ne pas installer le moniteur directement sous la source lumineuse.

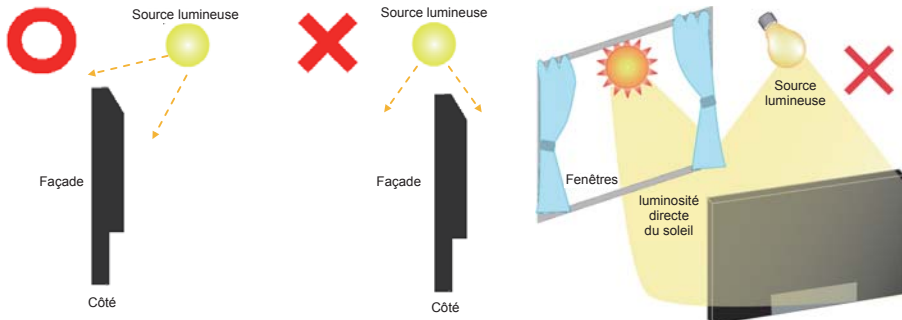

[ROTATION DE L' IMAGE]

■ ProLite LE5564S-B1 / ProLite TE5564MIS-B1AG / ProLite TE5564MIS-B2AG

Il a été conçu pour être utilisé dans les deux modes d'affichage.

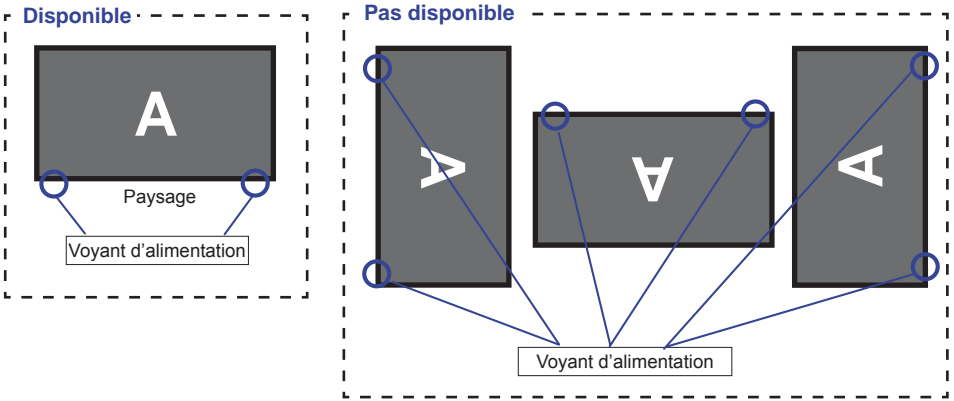

■ ProLite TH5564MIS-B2AG / ProLite TH5564MIS-B3AG

It is designed to be compatible in both landscape and portrait modes.

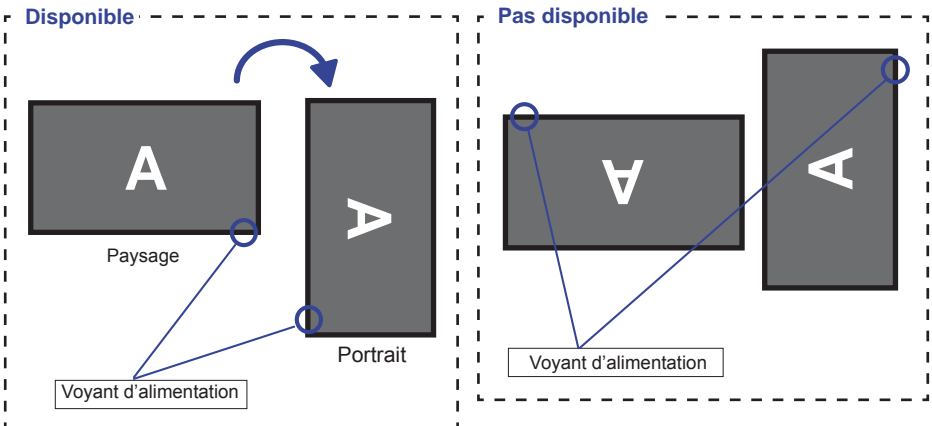

COMMANDES ET CONNECTEURS : TÉLÉCOMMANDE

FRANÇAIS

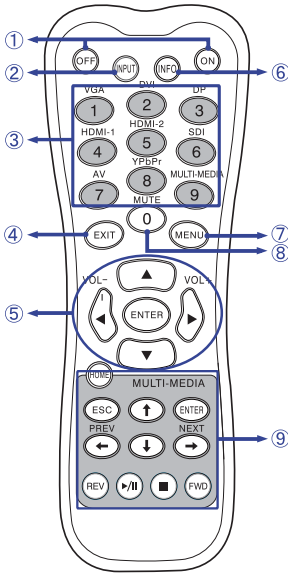

①	ON/OFF	Allume et éteint le moniteur.
②	INPUT	Sélectionne la source.
③	Number (1-9) / Input source	<p>Fonctionne comme touches numériques lorsque le menu est affiché.</p> <p>Fonctionne comme touches de source d'entrée lorsque le menu n'est pas affiché.</p> <p>Le SDI et les fonctions multimédia ne sont pas disponibles avec ce moniteur.</p>
④	EXIT	Retourner au menu précédent ou fermer le menu OSD.
⑤	▲▼◀▶	<p>Navigation dans les sous-menus et les réglages.</p> <p>▲: Bouton « En haut »</p> <p>▼: Bouton « En bas »,</p> <p>◀: Bouton « A gauche »</p> <p>▶: Bouton « A droite »</p> <p>◀ (VOLUME-): Baisser le volume.</p> <p>▶ (VOLUME+): Augmenter le volume.</p>
	ENTER	Confirmer votre sélection ou enregistrer les modifications.
⑥	INFO	Fournit les informations sur la source de signal et la résolution.
⑦	MENU	Ouvre le menu OSD. Lorsque le menu OSD est déjà ouvert, en appuyant sur cette touche vous sélectionnez le sous-menu précédent.
⑧	Number (0)/ MUTE	<p>Fonctionne comme touches numériques lorsque le menu est affiché.</p> <p>Active ou désactive la fonction de sourdine lorsque le menu n'est pas affiché.</p>
⑨	MULTI-MEDIA	Non disponible pour ce modèle.

PRÉPARATION DE LA TÉLÉCOMMANDE

Pour utiliser la télécommande, insérez deux piles sèches.

ATTENTION

Ne pas utiliser d'autres piles que celles spécifiés dans ce manuel pour la télécommande. Ne pas insérer une pile vieille et neuve ensemble dans la télécommande.

Assurez-vous du bon positionnement des piles "+" et "-" comme indiquer dans le boîtier. La détérioration des piles ou l'électrolyte provenant de ces piles peut causer des tâches, feu ou blessure.

- ① Glissez et retirez le couvercle des batteries dans le sens de la flèche.

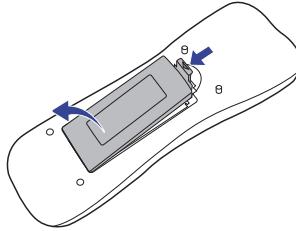

- ② Alignez et insérez deux piles AAA en suivant les indications PLUS et MINUS (comme indiqué sur la télécommande). Batterie sec x 2 (Non fournis)

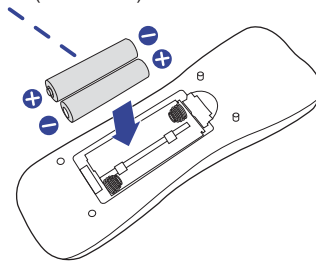

- ③ Posez le couvercle des batteries dans le sens de la flèche et remettez-le en place.

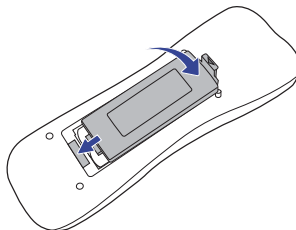

NOTEZ

- Remplacez les piles avec des nouvelles quand la télécommande ne fonctionne pas proche du moniteur. Utilisez des piles sèches AAA.
- Utilisez la télécommande en la pointant sur le Sensor du moniteur.
- D'autres télécommandes du marché ne fonctionneront pas avec ce moniteur. Utilisez uniquement la télécommande fournie.
- Les piles usagées doivent être déposées selon la réglementation de collectes et de gestion en vigueur.

OPERATION BASIC

■ Mise en marche du moniteur

Le moniteur est allumé (ON) et le voyant d'alimentation devient Vert quand vous appuyez sur bouton d'allumage sur le moniteur ou sur la télécommande. Le moniteur est éteint (OFF) lorsque vous appuyez sur le bouton « Power » du moniteur ou avec la télécommande.

Appuyez une nouvelle fois sur « ON » pour rallumer le moniteur.

NOTEZ

Même quand vous utilisez le mode gestion de l'alimentation à distance ou en éteignant le bouton d'allumage, le moniteur ne consommera qu'un minimum d'électricité. Il est recommandé de débrancher le câble d'alimentation de la prise murale quand le moniteur n'est pas utilisé, durant la nuit, pour éviter une consommation d'énergie inutile.

[Moniteur]

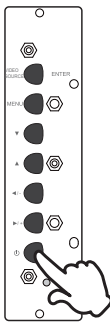

[Télécommande]

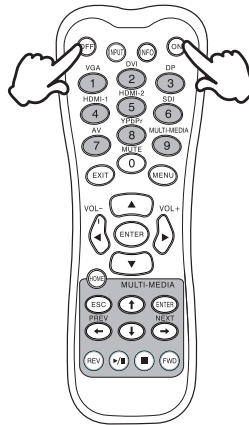

■ Affichage du Menu de Réglage

La page Menu s'affiche sur le moniteur quand vous appuyez sur la touché MENU du moniteur ou sur la télécommande. La page Menu disparaît en appuyant sur la touche EXIT de la télécommande.

[Moniteur]

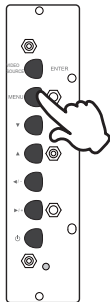

[Télécommande]

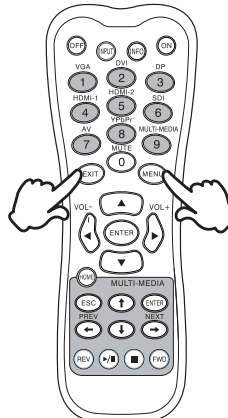

■ Déplacement du Curseur verticalement

Sélectionnez le réglage en appuyant sur la touche ▲ / ▼ (Haut/Bas) quand la page « MENU » est affichée sur le moniteur.

[Moniteur]

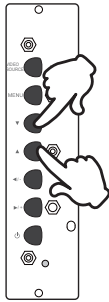

[Fernbedienung]

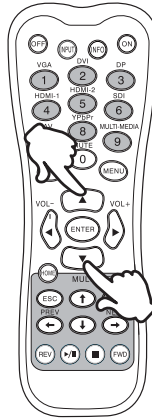

■ Déplacement du Curseur horizontalement

Sélectionnez les réglages ou faites cet ajustement en appuyant sur la touche ◀ / ▶ (Gauche/ Droite) quand la page « MENU » est affichée sur le moniteur.

[Moniteur]

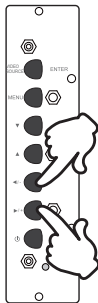

[Fernbedienung]

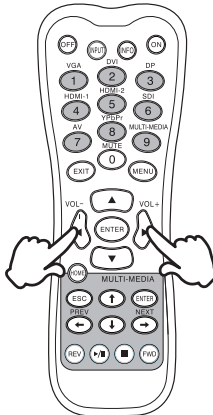

■ Ajustement du son/volume

Appuyez sur la touché ◀ / ▶ de votre télécommande ou ajustez le volume du son quand la page Menu ne s'affiche pas sur le moniteur.

[Moniteur]

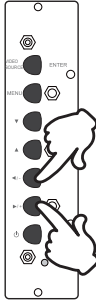

[Télécommande]

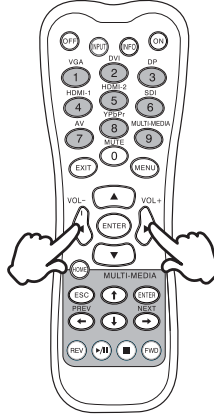

■ Sélection du signal vidéo d'Entrée

Ceci est active quand vous appuyez successivement sur la touche « SOURCE » du moniteur ou sur la touche « INPUT Signal » (Signal d'Entrée) de la télécommande comme suit :

[Moniteur]

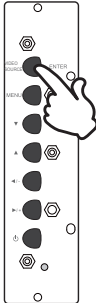

[Télécommande]

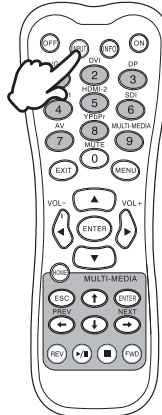

CONNEXION DE VOTRE MONITEUR

- ① Assurez-vous que l'ordinateur et le moniteur sont éteints.
- ② Connectez l'ordinateur au moniteur avec le câble de signal.
- ③ Connectez l'ordinateur au moniteur avec le câble USB. *
- ④ Connectez d'abord le câble d'alimentation au moniteur puis sur la prise électrique.
- ⑤ Allumez votre écran (Interrupteur secteur et Commutateur d'alimentation) et votre ordinateur.

NOTEZ

- Le câble de signal utilisé pour la connexion de l'ordinateur et du moniteur peut varier en fonction du type d'ordinateur utilisé. Une connexion incorrecte peut endommager sérieusement le moniteur et l'ordinateur. Le câble fourni avec le moniteur est un connecteur au standard. Si un câble spécial est requis, veuillez contacter votre revendeur local iiyama ou le bureau régional iiyama.
- Pour la connexion aux ordinateurs Macintosh, veuillez contacter votre revendeur local iiyama ou le bureau régional iiyama pour l'adaptateur requis.
- S'assurer que les connecteurs du câble de signal sont correctement serrés.
- Ne connectez pas le câble RS-232C et le câble USB en même temps au micro ordinateur. Le système ne peut pas utiliser les 2 modes simultanément.*
- Une fois le câble USB connecté, patientez quelques instants et la fonction tactile sera prête à être utilisée. Cette fonction peut être activée soit par le stylet, soit au doigt soit par tout autre pointeur.*

[Exemple de connexion]

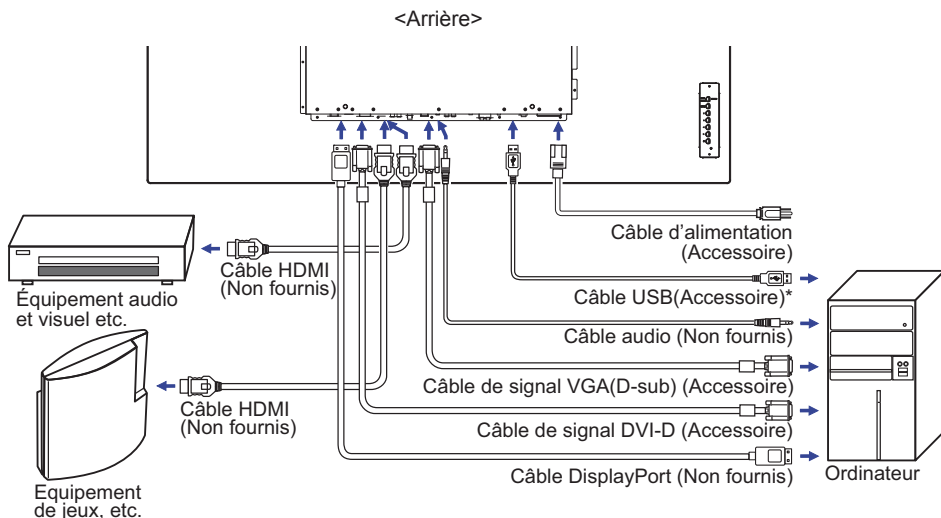

* Disponible pour ProLite TE5564MIS / ProLite TH5564MIS uniquement.

[Exemple de connexion avec le périphérique]

ATTENTION

Eteindre en appuyant sur l'interrupteur et débranchez le moniteur et les périphériques avant connexion pour éviter tout choc électrique ou dommage.

NOTEZ

- Référez-vous sur le manuel utilisateur du périphérique en même temps.
- Assurez-vous d'avoir les câbles nécessaire comme requis.

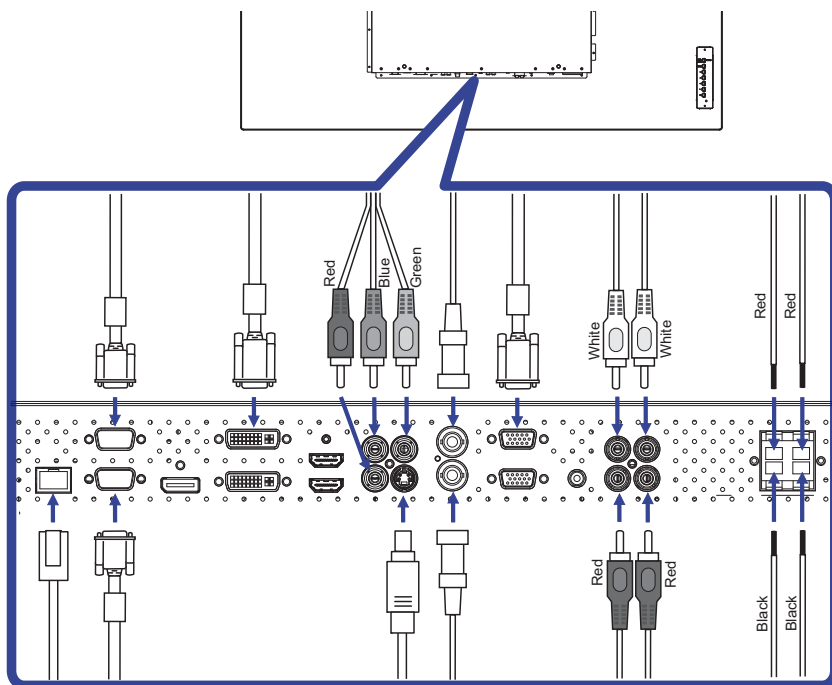

MISE EN ROUTE DE L'ORDINATEUR

■ Fréquences du signal

Passez aux fréquences souhaitées détaillées à la page 44 "FRÉQUENCES DE SYNCHRONISATION".

■ Plug & Play Windows 95/98/2000/Me/XP/Vista/7/8

Le LCD iiyama répond au standard VESA DDC2B. En connectant l'écran au DDC2B de votre ordinateur avec le câble qui vous a été fournie, le moniteur sera reconnu conforme au Plug and Play sous Windows 95/98/2000/Me/XP/Vista/7/8. Le fichier d'information pour les moniteurs iiyama sous Windows 95/98/2000/Me/XP peuvent être nécessaire pour votre ordinateur et obtenu via le site internet: <http://www.iiyama.com>

NOTEZ

- Pour plus d'informations sur le téléchargement du pilote pour votre moniteur à écran tactile, veuillez vous connecter au site Web indiqué ci-dessus.
- Les pilotes de moniteur ne sont pas nécessaires dans la plupart des cas sous les systèmes d'exploitation Macintosh ou Unix. Pour plus d'informations et conseils, veuillez contacter votre revendeur.

■ Procédure pour allumer l'équipement (ON)

Allumez votre moniteur en premier, ensuite allumez votre ordinateur.

■ MULTI-TOUCH :

ProLite TE5564MIS-B1AG / ProLite TE5564MIS-B2AG / ProLite TH5564MIS-B2AG / ProLite TH5564MIS-B3AG

Ce moniteur est conforme à la norme VESA DDC2B d'. (Compatible Plug & Play)

La fonction Multi-Touch fonctionne sur Windows7/8 en connectant le moniteur à un ordinateur compatible DDC2B avec le câble USB fourni.

■ Systèmes d'exploitation compatibles tactile :

ProLite TE5564MIS-B1AG

Microsoft Windows XP (64 bit et 32 bit)

Microsoft Windows Vista (64 bit et 32 bit)

Microsoft Windows 7 (64 bit et 32 bit)

Microsoft Windows 8/8,1 (64 bit et 32 bit)

Mac OS X V10.4 et versions suivantes

Linux (2.6x) et versions suivantes

Pas compatible avec Windows 2000 et version antérieures de Windows.

	Windows8/8,1*6	Windows7*5	Windows7*4	Vista	XP	Mac OSX	Linux
Fonctions de souris par défaut*1	○	○	○	○	○	○	○
Appuyez sur le Numériseur*2	○	○	○	○	×	×	×
Tactilement avec Windows7*3	○	○	×	×	×	×	×

*1 Fonctions de souris par défaut (Click, déplacement, double click et click-droit)

*2 Appuyez sur le Numériseur (Click, déplacement et sélection, double click, click droit et aperçu visuel)

*3 Numériser tactilement avec Windows 7

*4 Windows 7 - Starter et Home Basic version

*5 Windows 7 - Home Premium, Professional, Enterprise et Ultimate versions

*6 Windows 8/8.1 need non-OEM version for support multi-touch

ProLite TE5564MIS-B2AG / ProLite TH5564MIS-B2AG / ProLite TH5564MIS-B3AG

Microsoft Windows 2000 (64 bit et 32 bit)

Microsoft Windows XP (64 bit et 32 bit)

Microsoft Windows Vista (64 bit et 32 bit)

Microsoft Windows 7 (64 bit et 32 bit)

Microsoft Windows 8/8,1 (64 bit et 32 bit)

Mac OS X Version HID 10.6.4 et plus récente pour le single touch

Linux Version 3.0 et plus récente - besoin de patch pour le multi-touch

Version HID 3.5 et plus récente pour le multi-touch

Pas compatible avec Windows version antérieures de Windows.

	Windows8/8,1*6	Windows7*5	Windows7*4	Vista	XP	2000	Mac OSX	Linux
Fonctions de souris par défaut*1	○	○	○	○	○	○	○	○
Appuyez sur le Numériseur*2	○	○	○	○	×	×	×	×
Tactilement avec Windows7*3	○	○	×	×	×	×	×	×

*1 Fonctions de souris par défaut (Click, déplacement, double click et click-droit)

*2 Appuyez sur le Numériseur (Click, déplacement et sélection, double click, click droit et aperçu visuel)

*3 Numériser tactilement avec Windows 7

*4 Windows 7 - Starter et Home Basic version

*5 Windows 7 - Home Premium, Professional, Enterprise et Ultimate versions

*6 Windows 8 / 8,1 - besoin de la version non-OEM pour un support multi-touch

UTILISATION DU MONITEUR

Le LCD iiyama est réglé à l'usine avec une fréquence de synchronisation figurant à la page 44 afin de donner la meilleure image. Vous pouvez également ajuster la position de l'image comme vous le souhaitez en suivant le mode opératoire ci-dessous. Pour plus de détails voir page 31, AJUSTEMENTS DE L'ÉCRAN .

- 1 Appuyez la touche MENU pour afficher les réglages à l'écran. Des pages additionnelles au Menu peuvent être visualisées en utilisant les touches ▲ / ▼ .

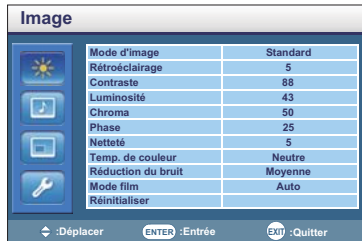

- 2 Sélectionnez l'ajustement que vous voulez faire dans le menu. Appuyez sur la touche ► ou ENTER et accédez à la page du menu. Ensuite, utilisez les touches ▲ / ▼ pour sélectionner l'option de réglage souhaitée.
- 3 Appuyez la touche ► ou ENTER à nouveau. Utilisez ensuite les touches ◀ / ▶ pour effectuer les ajustements ou réglages appropriés.
- 4 Appuyez la touche EXIT pour quitter le menu, et les réglages que vous venez de faire seront automatiquement enregistrés.

Par exemple, pour corriger la position verticale, sélectionnez l'élément Configuration "Écran" du Menu. Sélectionnez "Ajuster l'écran" de l'image en utilisant les touches ▲ / ▼. Appuyez la touche ► ou ENTER à nouveau. Puis, sélectionnez Position V. en utilisant les touches ▲ / ▼ . Utilisez ensuite les touches ◀ / ▶ pour corriger la position verticale. La position verticale de l'image entière doit changer pendant que vous effectuez l'opération.

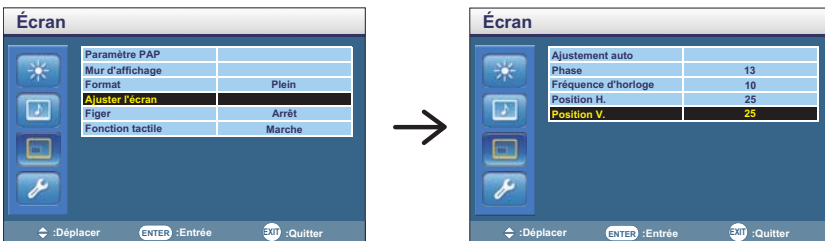

Appuyez la touche EXIT pour finir et les modifications sont enregistrées en mémoire.

NOTEZ

- Vous pouvez également utiliser la touche MENU/EXIT pour retourner au Menu précédent et fermer la fenêtre OSD.
- Les données de réglage sont automatiquement enregistrées en mémoire lorsque la fenêtre OSD disparaît. Évitez d'éteindre le moniteur pendant l'utilisation du Menu.
- Les ajustements pour Position de l'image, Fréquence d'horloge et Phase sont enregistrés pour chaque fréquence de signal. À l'exception de ces ajustements, tous les autres ajustements n'ont qu'un seul réglage qui s'applique sur toutes les fréquences de signal.

[MODE VERROUILLAGE]

- **Bouton de Panneau de contrôle:** * Disponible pour Panneau de contrôle uniquement.
Appuyez et maintenez les touches ◀ / ▶ pendant environ 5 secondes lorsque le menu n'est pas affiché pour verrouiller / déverrouiller le panneau de configuration.
- **Bouton de contrôle à distance:** * Disponible pour Panneau de contrôle uniquement.
Appuyez et maintenez les touches Menu et ▶ pendant environ 5 secondes lorsque le menu n'est pas affiché pour verrouiller / déverrouiller la fonction de contrôle à distance.
- **Bouton de Panneau de contrôle et Bouton de contrôle à distance:**
* Disponible pour Télécommande uniquement.
Appuyez et maintenez enfoncé le bouton ▼ pendant environ 5 secondes, puis appuyez sur la touche ENTRER lorsque le menu n'est pas affiché, pour verrouiller / déverrouiller la fonction de verrouillage de Panneau de contrôle et de contrôle à distance.

Direct * Disponible pour Télécommande uniquement.

- **Réinitialiser Paramètre de contrôle :**
Appuyez la touche INFO pendant 5 secondes successivement lorsque le Menu n'est pas affiché.
- **Figier Fonction:**
Appuyez sur la touche ▼, puis appuyez sur la touche 0 lorsque le menu n'est pas affiché.
Appuyez sur la touche ▼, puis appuyez sur la touche 0 successivement pour commuter entre ON / OFF.

MENU DES PARAMÈTRES DE RÉGLAGE

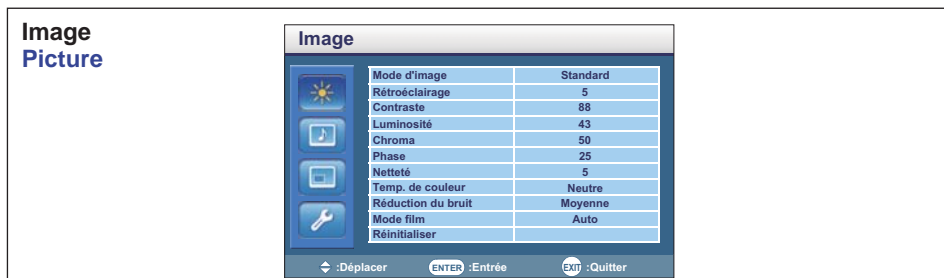

Ajustement	Problème / Option		Touche correspondante
Mode d'image Picture Mode	Vif	Pour l'affichage d'images de paysage en extérieur.	
	Standard	Pour l'environnement de fenêtre général et le réglage par défaut du moniteur.	
	Personnalisé	Affiche une image fixée par l'ajustement des paramètres d'image.	
	Cinéma	Pour l'environnement de film et de vidéo.	
Rétroéclairage ^{*3} Backlight	La luminosité du back-light (Retro éclairage) est réduite.		← ▶
Contraste Contrast	Trop terne		← ▶
	Trop intense		← ▶
Luminosité ^{*1} Brightness	Trop sombre		← ▶
	Trop clair		← ▶
Chroma ^{*2} Chroma	Trop pale		← ▶
	Trop coloré		← ▶
Phase ^{*5} Phase	Violâtre		← ▶
	Verdâtre		← ▶
Netteté Sharpness	Trop doux		← ▶
	Trop agressif		← ▶
Temp de couleur Color Temp.	Froid (Blanc bleuâtre)	Rouge	Trop faible ← ▶
	Neutre (Blanc verdâtre)	Vert	
	Chaud (Blanc rougeâtre)	Bleu	
	Personnalisé	Réinitialiser	
Réduction du bruit Noise Reduction	Arrêt	La Réduction du bruit est arrêté.	
	Faible	Faible possibilité de réduire les parasites électriques causés par différents périphériques.	
	Moyenne	Bruit électronique de l'image causé par différents lecteurs multimédia est réduit au dessus du volume Faible.	
	Élevée	Bruit électronique de l'image causé par différents lecteurs multimédia est réduit au dessus du volume Moyenne.	
Mode film ^{*4} Film Mode	Auto	Optimise automatiquement l'affichage du moniteur par détection du contenu de l'image.	
	Arrêt	La Mode film est arrêté.	

Image Picture

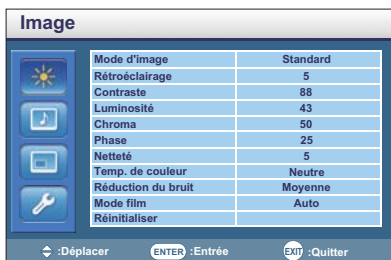

Ajustement	Problème / Option		Touche correspondante
Réinitialiser Reset	Annuler	Retourne au Menu.	
	OK	Remise à zéro des paramètres de l'image.	

*1 Ajustez la luminosité quand vous utilisez le moniteur dans une pièce sombre et que vous sentez que l'écran est trop lumineux.

*2 Seulement entrées AV, S-Vidéo, YPbPr, HDMI(Video) et DisplayPort(Video).

*3 Rétroéclairage est désactivé lorsque le Capteur lum. ambiante est activé.

*4 Mode film est désactivé lorsque le PAP est activé.

*5 Seulement entrée AV(NTSC).



Ajustement	Problème / Option		Touche correspondante
Mode son* ¹ Sound Mode	Dynamique	Augmente les basses et les aigus.	
	Standard	Réglages neutres.	
	Personnalisé	Retour aux réglages d'usine.	
Aigus* ² Treble	Trop faible Trop fort		
Graves* ² Bass	Trop faible Trop fort		
Balance* ¹ Balance	Augmentation du volume du haut-parleur gauche. Augmentation du volume du haut-parleur droit.		
Surround* ¹ Surround	Marche	La Surround est marche.	
	Arrêt	La Surround est arrêté.	
Haut-parleur Speaker	Sortie audio	Sélectionnez le Line-out.	
	Externe	Sélectionnez le haut-parleur externe.	
	Interne	Sélectionnez le haut-parleur interne.	
Source audio Audio Source	Audio1	Sélectionnez la Audio1 l'entrée.	
	Audio2	Sélectionnez la Audio2 l'entrée.	
	HDMI1	Sélectionnez la HDMI1 l'entrée.	
	HDMI2	Sélectionnez la HDMI2 l'entrée.	
	DisplayPort	Sélectionnez la DisplayPort l'entrée.	
Réinitialiser Reset	Annuler	Retourne au Menu.	
	OK	Remise à zéro des paramètres de l'son.	

*¹ Le mode Son, Balance et Surround sont désactivés quand la sortie son (Haut-parleur) est activée.

*² Aigus et Graves sont désactivés quand la Sortie audio (Haut-parleur) ou Personnalisé (Mode son) est activée.

Écran Option













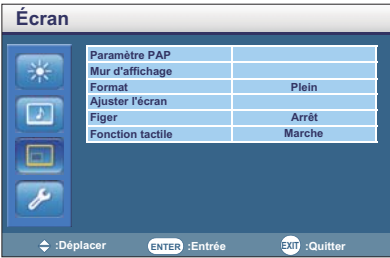











Ajustement	Problème / Option		Touche correspondante	
Paramètre PAP* ¹ PAP Setting	PAP	Arrêt	La PAP est arrêté.	
		PIP	Affichage de l'écran secondaire dans l'écran principal.	
		PBP	Affichage côte à côte de 2 images sur l'écran.	
	Image active	Principal	Sélection de l'image principale.	
		Secondaire	Sélection de l'image secondaire.	
		Gauche	Sélection de l'image gauche.	
		Droite	Sélection de l'image droite.	
		Échanger	Passage de l'écran principal/écran secondaire ou de l'écran gauche/droite.	
	Taille d'image	Grande	Augmentation de la taille d'affichage de l'écran secondaire.	
		Petite	Réduction de la taille d'affichage de l'écran secondaire.	
	Position de l'image *PIP seulement	Sup. gauche	Déplacement vers le haut et à gauche de l'écran secondaire.	
		Sup. droite	Déplacement vers le haut et à droite de l'écran secondaire.	
		Inf. gauche	Déplacement vers le bas et à gauche de l'écran secondaire.	
Inf. droite		Déplacement vers le bas et à droite de l'écran secondaire.		
Mur d'affichage* ² Display Wall	Moniteurs H.	Définit le nombre d'écrans d'affichage utilisés dans la position horizontale.		
	Position H.	Définit la position horizontale de la matrice pour l'affichage mural.		
	Moniteurs V.	Définit le nombre d'écrans d'affichage utilisés en position verticale.		
	Position V.	Définit la position verticale de la matrice pour l'affichage mural.		
	Comp. de cadre	Marche	Ajuste les images près des bords pour optimiser l'affichage à travers le mur d'affichage.	
		Arrêt	Retourne au Menu.	
	DEL	Marche	La DEL est marche.	
		Arrêt	La DEL est arrêté.	
	Délai sous tension	Marche	Tous les moniteurs du mur d'écran s'allumeront aléatoirement entre 10 secondes.	
		Arrêt	La Délai sous tension est arrêté.	

*¹ PAP = Image et l'image (Incrustation d'image) :
vec cette fonction, vous pouvez afficher deux images différentes.

Pour les détails sur le fonctionnement de la fonction PAP, voir page 45 «Tableau de support sur l'écran PAP».

*² La meilleure performance recommandée est 2x2.

Si l'affichage en « mur d'images » est plus que 3x3, nous suggérons l'utilisation d'un séparateur vidéo.
Avec les entrées VGA, RS232C et AV vous pouvez faire une connexion en série.

Ajustement		Problème / Option		Touche correspondante	
Écran Option					
Format Aspect	Zoom large* ³	Agrandissement pour affichage plein écran avec le minimum de distorsion.			
	Zoom* ³	Agrandissement de l'image tout en gardant le même ratio d'aspect.			
	Plein* ³	Agrandissement horizontal de l'image pour un affichage plein écran lorsque la source de l'image est de 4:3 (définition standard). Quand la source de l'image est en 16:9 (Haute Définition), elle sera affichée en 16:9.			
	4:3* ³	Affichage des images au format 4:3.			
	Plein1* ⁴	Agrandissement vertical de l'image en plein écran en gardant le même ratio. Une bande noire peut apparaître autour de l'image.			
	Plein2* ⁴	Agrandissement de l'image pour un affichage en plein écran.			
	Réel* ⁴	Affichage de l'écran point par point.			
Ajuster l'écran* ⁵ Adjust Screen	Ajustement auto* ⁶	Annuler	Retourne au Menu.		
		OK	Ajustement de Position de l'image, Fréquence d'horloge et Phase automatiquement.		
	Phase	Pour corriger le scintillement des caractères ou des lignes.			   
	Fréquence d'horloge	 Trop étroite	 		
		 Trop large	 		
Position H.	 Trop à gauche	 			
	 Trop à droite	 			
Position V.	 Trop basse	 			
	 Trop haute	 			
Figer Freeze	Marche	Fige l'image affichée.			
	Arrêt	La Figer est arrêté.			
Fonction tactile* ⁷ Touch Feature	Marche	Pour améliorer le fonctionnement de l'OSD, puis estomper en gris les fonctions suivantes: Format, PIP, Fréquence d'horloge, Phase, Position H, Position V et Mur d'affichage			
	Arrêt	Retourne au Menu.			

*³ Entrées AV, S-Vidéo, YPbPr, HDMI(Vidéo) et DisplayPort(Vidéo) uniquement.

*⁴ Entrées VGA, DVI, HDMI(PC) et DisplayPort(PC) uniquement.

*⁵ Entrée VGA uniquement.

*⁶ Pour les meilleurs résultats, utilisez Réglage automatique avec la mire d'ajustement. Voir la section AJUSTEMENTS DE L'ÉCRAN page 31.

*⁷ Disponible pour ProLite TE5564MIS / ProLite TH5564MIS uniquement.

Paramètre Setting



Ajustement	Problème / Option		Touche correspondante	
Langue Language	English	Anglais	Polski	Polonais
	Français	Français	Русский	Russe
	Español	Espagnole	Čeština	Tchèque
	Deutsch	Allemand	Italiano	Italien
	Nederlands	Néerlandais	日本語	Japonais
Planifier Schedule	Date et heure	Définit la date et l'heure. Année/Mois/Jour/Heure/Minute/Heure avancée Affiche la date et l'heure actuelles. Définir date/Définir heure		
	Affichage horloge	Marche	Affichage de l'heure a été réglé.	
		Arrêt	La Affichage horloge est arrêté.	
	Entrée	Sélectionner une source d'entrée à afficher automatiquement lors du prochain démarrage. Default/AV/S-Video/YPbPr/VGA/DVI/HDMI/DisplayPort		
Minuteur marche/arrêt	Sélectionner quand le moniteur doit s'allumer ou s'éteindre. An/Aus/Täglich/Mo/Di/Mi/Do/Fr/Sa/So			
Économie d'énergie Power Save	Faible	Tous les types de source peuvent activer la mise en veille et éveiller l'affichage.		
	Élevée	Tous les types de source peuvent activer la mise en veille, mais seul le signal analogique (VGA) peut rallumer l'écran, ou vous devez appuyer sur le bouton d'allumage pour rallumer l'écran quand une autre source est connectée.		
	Arrêt	La Energiesparen est arrêté.		
Paramètre de contrôle Control Setting	RS-232C	Choisir l'entrée RS-232C vers le terminal pour contrôler l'écran.		
	Réseau	Choisir une entrée LAN du terminal pour contrôler l'écran.		
	Relais IR	Le choisir lorsque plusieurs écrans sont connectés via des câbles RS-232C. Principal/Secondaire		
Paramètres réseau Network Settings	DHCP	Annuler	Retourne au Menu.	
		Exécuter	Si vous êtes en environnement HDCP, une fois exécutée, l'adresse IP, le masque de sous-réseau, la passerelle par défaut, la DNS primaire et la DNS Secondaire seront affichés.	
	Manuell	Si vous n'êtes pas en environnement HDCP, contactez votre Administrateur Réseau pour plus d'informations sur l'adresse IP, le masque de sous-réseau, la passerelle par défaut, la DNS primaire et la DNS secondaire, et entrez ces informations.		

Paramètre Setting



Ajustement	Problème / Option		Touche correspondante	
Définir ID moniteur Set Monitor ID	Identifiez le moniteur. 1-98			
Contrôle HDMI HDMI Control	Marche	Contrôle l'appareil HDMI CEC connecté et affiche via une télécommande.		
	Arrêt	La Contrôle HDMI est arrêté.		
Avancé Advanced	Recherche auto	Marche	Détection automatique des sources d'entrées disponibles.	
		Arrêt	Retourne au Menu.	
	Ajustement auto* ¹	Marche	Ajustement de Position de l'image, Fréquence d'horloge et Phase automatiquement.	
		Arrêt	Retourne au Menu.	
	Surbalayage* ²	Marche	Active l'OverScan pour occulter quelques bruits d'image lors d'entrée Vidéo.	
		Arrêt	La Surbalayage est arrêté.	
	Signal RVB	PC	Signal d'un PC connecté via HDMI.	
		Vidéo	Signal d'un appareil vidéo connecté via HDMI.	
	Rétention d'image	Marche	Affiche automatiquement des rapides motifs mobiles toutes les 1 seconde pour éviter la rétention d'image sur l'écran.	
		Arrêt	La Rétention d'image est arrêté.	
	Rotation OSD* ³	Paysage	Affichage en Mode Paysage	
		Portrait	Affichage en Mode Portrait	
	Boîte info OSD	Marche	Lors de changement de la source d'entrée du signal ou de la résolution, une information adéquate sur la source d'entrée actuelle et la résolution choisie s'affichera sur l'écran.	
		Arrêt	La Boîte info OSD est arrêté.	
Contraste adaptif	Marche	Augmente le contraste d'image pour des scènes sombres.		
	Arrêt	La Contraste adaptif est arrêté.		

*¹ Entrée VGA uniquement.

Pour les meilleurs résultats, utilisez Réglage automatique avec la mire d'ajustement. Voir la section AJUSTEMENTS DE L'ÉCRAN page 31.

*² Entrées YPbPr, HDMI(Vidéo) et DisplayPort(Vidéo) uniquement.

*³ Disponible pour ProLite TH5564MIS uniquement.

Paramètre Setting



Ajustement	Problème / Option		Touche correspondante
Avancé Advanced	Capteur lum. ambiante	Marche	La luminosité de l'image s'ajustera automatiquement au fur et à mesure du changement de la lumière ambiante.
		Arrêt	La Capteur lum. ambiante est arrêté.
	Opening Logo	Marche	Le logo IYAMA est affiché lorsque le moniteur est allumé.
		Arrêt	Le logo IYAMA n'apparaît plus lorsque le moniteur est allumé.
Information Information	Datum/Model Name/Seriennummer/Betriebstemp. /Software Version/ LAN Version/IP Address* HINWEIS Consultez le guide d'utilisation de votre carte graphique pour plus d'informations sur le changement de la résolution et de la vitesse de rafraîchissement.		
Rétablir tout All Reset	Annuler	Retourne au Menu.	
	OK	Les données pré-réglées à l'usine sont restaurées.	

* L'adresse IP s'affiche uniquement lorsque l'ordinateur est connecté au réseau LAN.

AJUSTEMENTS DE L'ÉCRAN

Ajustez l'image en suivant la procédure ci-dessous pour obtenir l'image désirée quand l'entrée analogique est sélectionnée.

- Les différents calibrages de l'écran sont décrits dans ce manuel pour permettre de régler la position de l'image, minimaliser le scintillement et ajuster la netteté afin d'adapter l'affichage au type d'ordinateur que vous utilisez.
- Ce moniteur a été conçu pour assurer la meilleure performance à la résolution 1920 x 1080, mais ne peut pas afficher les meilleurs résultats à moins de 1920 x 1080 car l'image est automatiquement étirée pour remplir l'écran. Cette résolution est alors recommandée en utilisation normale.
- L'affichage de texte ou des lignes sera flou ou irrégulier en épaisseur quand l'image est étirée, ce qui est dû au processus de l'élargissement de l'écran.
- Il est préférable d'ajuster la position et la fréquence de l'image avec les commandes du moniteur plutôt qu'avec les logiciels ou les outils de l'ordinateur.
- Procédez aux ajustements après au moins 30 minutes de travail du moniteur.
- Des réglages supplémentaires peuvent être nécessaires après l'ajustement automatique selon la résolution ou la fréquence de signal utilisée.
- L'ajustement automatique peut ne pas fonctionner correctement quand l'image affichée est autre que la mire d'ajustement de l'écran. Dans ce cas, un réglage manuel est nécessaire.

L'écran peut être ajusté de deux manières : soit par ajustement automatique de la Position, de la Fréquence d'horloge et l'Phase, soit par ajustement manuel de chaque de ces fonctions.

Effectuez l'ajustement automatique en premier lorsque le moniteur est connecté à un nouvel ordinateur ou lorsque la résolution a été changée. Si l'écran est flou ou scintille, ou l'image n'est pas cadrée correctement à l'écran après l'ajustement automatique – un cadrage manuel est nécessaire. Les deux réglages devraient être faits à l'aide de la mire d'ajustement de l'écran (Test bmp) que l'on peut télécharger depuis le site Web iiyama (<http://www.iiyama.com>).

Ajustez l'affichage en suivant la procédure ci-dessous pour obtenir l'image désirée. Ce manuel explique comment effectuer les réglages sous Windows® OS.

- ① **Affichez l'image à la résolution optimale.**
- ② **Ouvrez le Test.bmp (mire d'ajustement de l'écran) comme papier peint.**

NOTEZ

- Consultez la documentation appropriée pour le faire.
- Test.bmp est conçu pour une résolution 1280 x 1024. Positionnez bien la mire au centre dans la boîte de dialogue des paramètres du papier peint. Si vous utilisez Microsoft® PLUS! 95/98, annulez le paramètre « Etirer le papier peint du bureau à la taille de l'écran ».

[Mire d'ajustement]

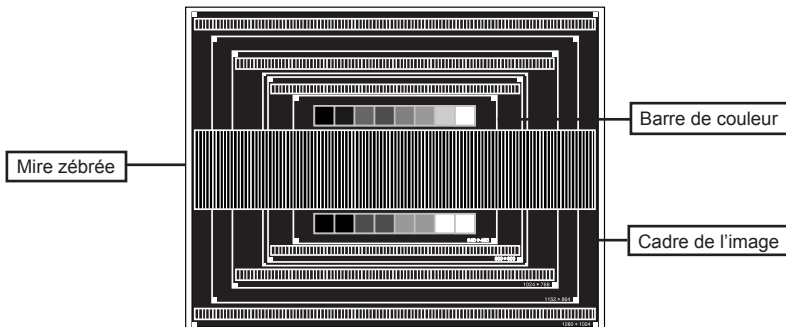

- ③ Ajustez le réglage automatique.
- ④ Ajustez l'image manuellement en suivant les instructions ci-dessous lorsque l'écran est flou ou scintille, ou bien l'image n'est pas cadrée correctement après un ajustement automatique.
- ⑤ Ajustez la Position V de l'image de sorte que le haut et le bas de l'image soient bien cadrés à l'écran.

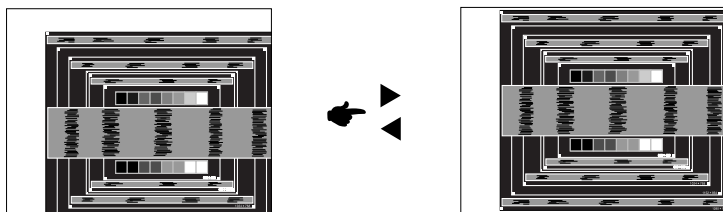

- ⑥ 1) Ajustez la Position H de l'image de sorte que le côté gauche de l'écran soit sur le bord gauche de l'écran.

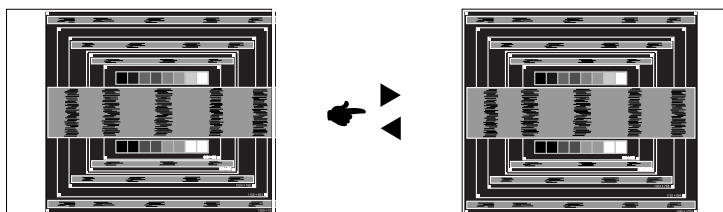

- 2) Etirez le côté droit de l'écran vers le bord droit de l'écran en réglant la Fréquence d'horloge.

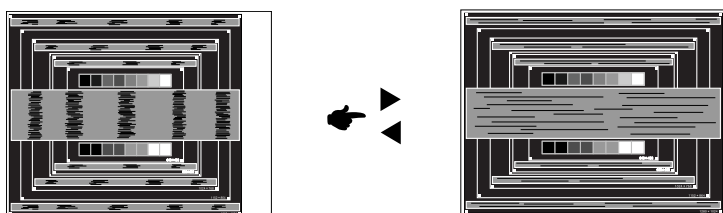

NOTEZ

- Quand la partie gauche de l'image s'éloigne du côté gauche de l'écran pendant l'ajustement de la Fréquence d'horloge, revenez aux étapes 1) et 2).
- Une autre manière de faire le réglage de la Fréquence d'horloge est d'ajuster les motifs zébrés verticaux de la mire.
- L'image peut scintiller pendant l'ajustement de la Fréquence d'horloge, la Position H de l'image et la Position V de l'image.
- Dans le cas où l'image serait plus grande ou plus petite que la zone d'affichage après le réglage de la Fréquence d'horloge, répétez les étapes à partir de l'étape ③.

- ⑦ Ajustez la Phase e pour corriger les perturbations horizontales, le scintillement ou la netteté en utilisant la mire d'ajustement.

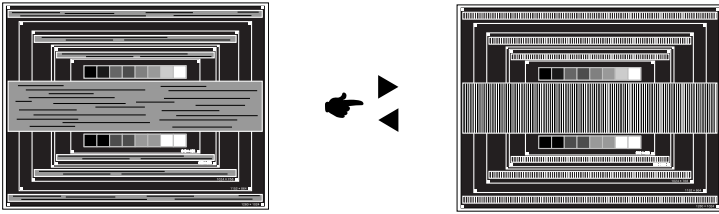

NOTEZ

- En cas d'un fort scintillement ou d'un manque de netteté sur une partie de l'écran, répétez les étapes ⑥ et ⑦ car l'ajustement de la Fréquence d'horloge peut ne pas avoir été effectué correctement. Si le scintillement ou le manque de netteté persiste, réglez le taux de rafraîchissement de l'ordinateur sur une fréquence basse (60 Hz) et reprenez les réglages à partir de l'étape ③.
- Réglez la Position H de l'image si la position horizontale s'est déplacée pendant le réglage de la Phase.

- ⑧ Réglez la luminosité et la couleur pour obtenir l'image souhaitée après avoir complété le calibrage de la Fréquence d'horloge et de la Phase.

Une fois les réglages terminés, remettez votre papier peint favori.

SYSTÈME D'ÉCONOMIE D'ÉNERGIE

Le système d'économie d'énergie de ce produit est conforme aux normes VESA DPMS. Lorsqu'il est activé, il permet de réduire automatiquement la consommation d'énergie du moniteur lorsque l'ordinateur ne fonctionne pas de manière active.

Pour utiliser cette fonction, le moniteur doit être connecté à un ordinateur conforme aux normes VESA DPMS. Il existe un mode d'économie d'énergie disponible comme décrit ci-dessous. La fonction d'économie d'énergie, y compris les réglages des minuteurs, est configurée par le système d'exploitation. Consultez le manuel de votre système d'exploitation pour des informations sur cette configuration.

■ Mode d'économie d'énergie

Quand les signaux de synchronisation H / Synchronisation V / Synchronisation H et V provenant de l'ordinateur sont inactifs, le moniteur entre en mode d'économie d'énergie, ce qui réduit la consommation électrique à moins de 0,5W. L'écran devient noir. À partir du mode économie d'énergie, l'image réapparaît après quelques secondes soit en touchant de nouveau le clavier ou la souris.

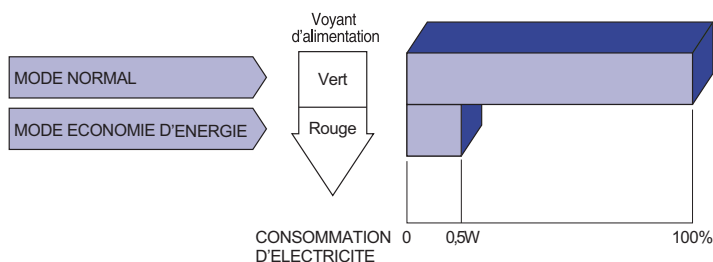

NOTEZ

- Le moniteur continue à consommer de l'électricité même en mode d'économie d'énergie. Il est recommandé d'éteindre le moniteur lorsque celui-ci n'est pas utilisé, pendant la nuit et les week-ends afin d'éviter toute consommation inutile d'électricité.
- Il est possible que le signal vidéo provenant de l'ordinateur puisse fonctionner alors que la synchronisation du signal H ou V soit absente. Dans ce cas, la fonction d'ÉCONOMIE D'ÉNERGIE peut ne pas fonctionner normalement.

DEPANNAGE

En cas de dysfonctionnement du moniteur, procéder dans l'ordre aux contrôles suivants.

1. Effectuer les réglages décrits à la section UTILISATION DU MONITEUR en fonction du problème rencontré. Si le moniteur n'affiche pas d'image, allez à l'étape 2.
2. Se reporter aux tableaux suivants si l'on ne trouve pas la fonction de réglage correspondante à la section UTILISATION DU MONITEUR ou si le problème persiste.
3. Si vous recontrez un problème qui n'est pas décrit dans les tableaux ou qui ne peut pas être corrigé en utilisant les tableaux, cessez d'utiliser le moniteur et contactez votre revendeur ou le service technique iiyama pour plus d'assistance.

Problème

Contrôle

- | | |
|--|--|
| ① L'image n'apparaît pas. | <input type="checkbox"/> Le câble d'alimentation est-il correctement branché ?
<input type="checkbox"/> L'interrupteur marche-arrêt est-il sur ON ?
<input type="checkbox"/> Vérifier à l'aide d'un autre appareil que la prise secteur fonctionne.
<input type="checkbox"/> Si l'économiseur d'écran est activé, toucher la souris ou l'écran.
<input type="checkbox"/> Augmenter le Contraste et/ou la Luminosité.
<input type="checkbox"/> L'ordinateur est-il allumé ?
<input type="checkbox"/> Le câble de signal est-il correctement branché ?
<input type="checkbox"/> Les paramètres des signaux de l'ordinateur sont-ils dans la plage de valeurs du moniteur ?
<input type="checkbox"/> Si le moniteur est en mode Economie d'énergie, toucher la souris ou l'écran. |
| ② L'écran n'est pas synchronisé. | <input type="checkbox"/> Le câble de signal est-il correctement branché ?
<input type="checkbox"/> Les paramètres des signaux de l'ordinateur sont-ils dans la plage de valeurs du moniteur ?
<input type="checkbox"/> Le niveau de sortie vidéo de l'ordinateur est-il dans la plage de valeurs du moniteur ? |
| ③ L'écran n'est pas centré. | <input type="checkbox"/> Les paramètres des signaux de l'ordinateur sont-ils dans la plage de valeurs du moniteur ? |
| ④ L'écran est trop lumineux ou trop sombre. | <input type="checkbox"/> Le niveau de sortie vidéo de l'ordinateur est-il dans la plage de valeurs du moniteur ? |
| ⑤ L'écran tremble. | <input type="checkbox"/> La tension d'alimentation est-elle dans la plage de valeurs du moniteur ?
<input type="checkbox"/> Les paramètres des signaux de l'ordinateur sont-ils dans la plage de valeurs du moniteur ? |
| ⑥ Pas de son. | <input type="checkbox"/> L'équipement audio (Ordinateur etc.) est en marche.
<input type="checkbox"/> Le câble audio est connecté correctement.
<input type="checkbox"/> Augmentez le volume.
<input type="checkbox"/> Le Muet est OFF.
<input type="checkbox"/> Le niveau de sortie de l'équipement audio est dans les spécifications du moniteur. |
| ⑦ Le son est trop fort ou trop faible. | <input type="checkbox"/> Le niveau de sortie de l'équipement audio est dans les spécifications du moniteur. |
| ⑧ L'audition d'un bruit parasite. | <input type="checkbox"/> Le câble audio est connecté correctement. |
| ⑨ L'écran tactile ne répond pas. | <input type="checkbox"/> Avez-vous vérifié que le câble USB est bien connecté à sa fiche ?
<input type="checkbox"/> Avez-vous vérifié que le pilote est bien installé ? |
| ⑩ Aucune action au toucher (pas de changement de position) | <input type="checkbox"/> Avez-vous vérifié que la fonction de calibration a été installée convenablement ? |

INFORMATIONS DE RECYCLAGE

Pour une meilleure protection de l'environnement svp ne disposez pas votre moniteur.
Veuillez visiter notre site Web : www.iiyama.com/recycle pour la réutilisation de moniteur.

ANNEXE

Design et specifications techniques peuvent être sujets à modifications, sans préavis.

CARACTÉRISTIQUES TECHNIQUES : ProLite TE5564MIS-B1AG

Ecran Tactile	Système d'affichage	IR Touch 6points
	La transmission de la lumière	88%
	Système de Communication	Transfert par sortie série USB
Catégorie de taille		55"
Panneau LCD	La technologie des panneaux	IPS
	Taille	Diagonale: 54,6" (138,8cm)
	Taille du point	0,630 mm H × 0,630 mm V
	Luminosité	350cd/m ² (Typique: sans écran tactile)
	Rapport de contraste	1400 : 1 (Typique: sans écran tactile)
	Angle de vue	Horizontal: 178 degrés, Vertical: 178 degrés (Typique)
Temps de réponse		8ms (Typique)
Couleurs affichées		Environ 16,7M
Fréquence de synchronisation		Analogique : Horizontale : 30,0-83,0 kHz, Verticale : 50-76 Hz Digital: Horizontale : 30,0-83,0 kHz, Verticale : 50-76 Hz
Résolution maximale		1920 × 1080, 2,1 Mégapixel
Connecteur d'entrée		Mini VGA(D-sub) 15 broches, DVI-D 24 broches, HDMIx2, DisplayPort
Connecteur d'entrée (vidéo)		Prise BNC, S-video
Connecteur d'entrée audio		Prise mini, RCA(L/R)
Connecteur d'entrée composan		RCA(Vidéo/L/R)
LAN		RJ45
Port Série		RS-232C In/Out
Plug & Play		VESA DDC2B™
Signal de synchronisation en entrée		Sync. séparée : TTL, positif ou négatif
Signal vidéo en entrée		Analogique : 0,7 Vp-p (standard), 75Ω, positif Digital: Conforme au DVI (Digital Visual Interface standard Rev.1,0) Digital: HDMI, DisplayPort
Signal d'entrée audio		0,5 Vrms maximum
Connecteur Sortie		Mini VGA(D-sub) 15 broches, DVI-D 24 broches
Connecteur Sortie vidéo		Prise BNC
Connecteur Sortie audio		RCA(L/R)
Haut-parleurs		Interne: 12Wx2 (haut-parleurs stéréo), Externe (haut-parleurs prise): 12Wx2
Taille d'écran maximale		1209,6 mm L × 680,4 mm H / 47,6" L × 26,8" H
Alimentation		100-240 VAC, 50/60 Hz, 3,4 A
Puissance absorbée*		143W typique, Mode d'économie d'énergie : 0,5 W maximum Classe d'efficacité énergétique: A
Dimensions / Poids net		1268,0 × 739,0 × 113,0mm / 49,9 × 29,1 × 4,4 " (L×H×P) 42,6kg / 93,9lbs
Conditions de fonctionnement		Utilisation : Température 0 à 40°C / 32 à 104°F Humidité 85% (sans condensation) Stockage : Temperatur -20 à 60°C / 4 à 140°F Humidité 85% (sans condensation)
Homologation		CB, CE, CU, TÜV-Bauart

NOTEZ * Périphériques USB/ l'équipement audio ne sont pas connectés.

CARACTÉRISTIQUES TECHNIQUES : ProLite TE5564MIS-B2AG

Ecran Tactile	Système d'affichage	IR Touch 10points
	La transmission de la lumière	88%
	Système de Communication	Transfert par sortie série USB
Catégorie de taille		55"
Panneau LCD	La technologie des panneaux	IPS
	Taille	Diagonale: 54,6" (138,8cm)
	Taille du point	0,630 mm H × 0,630 mm V
	Luminosité	350cd/m ² (Typique: sans écran tactile)
	Rapport de contraste	1400 : 1 (Typique: sans écran tactile)
	Angle de vue	Horizontal: 178 degrés, Vertical: 178 degrés (Typique)
	Temps de réponse	8ms (Typique)
Couleurs affichées		Environ 16,7M
Fréquence de synchronisation		Analogique : Horizontale : 30,0-83,0 kHz, Verticale : 50-76 Hz Digital: Horizontale : 30,0-83,0 kHz, Verticale : 50-76 Hz
Résolution maximale		1920 × 1080, 2,1 Mégapixel
Connecteur d'entrée		Mini VGA(D-sub) 15 broches, DVI-D 24 broches, HDMIx2, DisplayPort
Connecteur d'entrée (vidéo)		Prise BNC, S-video
Connecteur d'entrée audio		Prise mini, RCA(L/R)
Connecteur d'entrée composan		RCA(Vidéo/L/R)
LAN		RJ45
Port Série		RS-232C In/Out
Plug & Play		VESA DDC2B™
Signal de synchronisation en entrée		Sync. séparée : TTL, positif ou négatif
Signal vidéo en entrée		Analogique : 0,7 Vp-p (standard), 75Ω, positif Digital: Conforme au DVI (Digital Visual Interface standard Rev.1,0) Digital: HDMI, DisplayPort
Signal d'entrée audio		0,5 Vrms maximum
Connecteur Sortie		Mini VGA(D-sub) 15 broches, DVI-D 24 broches
Connecteur Sortie vidéo		Prise BNC
Connecteur Sortie audio		RCA(L/R)
Haut-parleurs		Interne: 12Wx2 (haut-parleurs stéréo), Externe (haut-parleurs prise): 12Wx2
Taille d'écran maximale		1209,6 mm L × 680,4 mm H / 47,6" L × 26,8" H
Alimentation		100-240 VAC, 50/60 Hz, 3,6 A
Puissance absorbée*		143W typique, Mode d'économie d'énergie : 0,5 W maximum Classe d'efficacité énergétique: A
Dimensions / Poids net		1271,0 × 742,0 × 110,5mm / 50,0 × 29,2 × 4,3 " (L×H×P) 40,8kg / 89,9lbs
Conditions de fonctionnement		Utilisation : Température 0 à 40°C / 32 à 104°F Humidité 85% (sans condensation) Stockage : Temperatur -20 à 60°C / 4 à 140°F Humidité 85% (sans condensation)
Homologation		CB, CE, CU, TÜV-Bauart

NOTEZ * Périphériques USB/ l'équipement audio ne sont pas connectés.

CARACTÉRISTIQUES TECHNIQUES : ProLite TH5564MIS-B2AG

Ecran Tactile	Système d'affichage	IR Touch 10points
	La transmission de la lumière	88%
	Système de Communication	Transfert par sortie série USB
Catégorie de taille		55"
Panneau LCD	La technologie des panneaux	VA
	Taille	Diagonale: 54,6" (138,8cm)
	Taille du point	0,630 mm H × 0,630 mm V
	Luminosité	450cd/m ² (Typique: sans écran tactile)
	Rapport de contraste	4000 : 1 (Typique: sans écran tactile)
	Angle de vue	Horizontal: 178 degrés, Vertical: 178 degrés (Typique)
	Temps de réponse	6,5ms (Gris au Gris)
Couleurs affichées		Env. 1,06 milliards
Fréquence de synchronisation		Analogique : Horizontale : 30,0-83,0 kHz, Verticale : 50-76 Hz Digital: Horizontale : 30,0-83,0 kHz, Verticale : 50-76 Hz
Résolution maximale		1920 × 1080, 2,1 Mégapixel
Connecteur d'entrée		Mini VGA(D-sub) 15 broches, DVI-D 24 broches, HDMIx2, DisplayPort
Connecteur d'entrée (vidéo)		Prise BNC, S-video
Connecteur d'entrée audio		Prise mini, RCA(L/R)
Connecteur d'entrée composan		RCA(Vidéo/L/R)
LAN		RJ45
Port Série		RS-232C In/Out
Plug & Play		VESA DDC2B™
Signal de synchronisation en entrée		Sync. séparée : TTL, positif ou négatif
Signal vidéo en entrée		Analogique : 0,7 Vp-p (standard), 75Ω, positif Digital: Conforme au DVI (Digital Visual Interface standard Rev.1,0) Digital: HDMI, DisplayPort
Signal d'entrée audio		0,5 Vrms maximum
Connecteur Sortie		Mini VGA(D-sub) 15 broches, DVI-D 24 broches
Connecteur Sortie vidéo		Prise BNC
Connecteur Sortie audio		RCA(L/R)
Haut-parleurs		Interne: 12Wx2 (haut-parleurs stéréo), Externe (haut-parleurs prise): 12Wx2
Taille d'écran maximale		1209,6 mm L × 680,4 mm H / 47,6" L × 26,8" H
Alimentation		100-240 VAC, 50/60 Hz, 3,6 A
Puissance absorbée*		150W typique, Mode d'économie d'énergie : 0,5 W maximum Classe d'efficacité énergétique: B
Dimensions / Poids net		1271,0 × 742,0 × 110,5mm / 50,0 × 29,2 × 4,3 " (L×H×P) 43,1kg / 95,0lbs
Conditions de fonctionnement		Utilisation : Température 0 à 40°C / 32 à 104°F Humidité 85% (sans condensation) Stockage : Temperatur -20 à 60°C / 4 à 140°F Humidité 85% (sans condensation)
Homologation		CB, CE, CU, TÜV-Bauart

NOTEZ * Périphériques USB/ l'équipement audio ne sont pas connectés.

CARACTÉRISTIQUES TECHNIQUES : ProLite TH5564MIS-B3AG

Ecran Tactile	Système d'affichage	IR Touch 10points
	La transmission de la lumière	88%
	Système de Communication	Transfert par sortie série USB
Catégorie de taille		55"
Panneau LCD	La technologie des panneaux	VA
	Taille	Diagonale: 54,6" (138,8cm)
	Taille du point	0,630 mm H × 0,630 mm V
	Luminosité	500cd/m ² (Typique: sans écran tactile)
	Rapport de contraste	4000 : 1 (Typique: sans écran tactile)
	Angle de vue	Horizontal: 178 degrés, Vertical: 178 degrés (Typique)
	Temps de réponse	6,5ms (Gris au Gris)
Couleurs affichées		Env. 1,06 milliards
Fréquence de synchronisation		Analogique : Horizontale : 30,0-83,0 kHz, Verticale : 50-76 Hz Digital: Horizontale : 30,0-83,0 kHz, Verticale : 50-76 Hz
Résolution maximale		1920 × 1080, 2,1 Mégapixel
Connecteur d'entrée		Mini VGA(D-sub) 15 broches, DVI-D 24 broches, HDMIx2, DisplayPort
Connecteur d'entrée (vidéo)		Prise BNC, S-video
Connecteur d'entrée audio		Prise mini, RCA(L/R)
Connecteur d'entrée composan		RCA(Vidéo/L/R)
LAN		RJ45
Port Série		RS-232C In/Out
Plug & Play		VESA DDC2B™
Signal de synchronisation en entrée		Sync. séparée : TTL, positif ou négatif
Signal vidéo en entrée		Analogique : 0,7 Vp-p (standard), 75Ω, positif Digital: Conforme au DVI (Digital Visual Interface standard Rev.1,0) Digital: HDMI, DisplayPort
Signal d'entrée audio		0,5 Vrms maximum
Connecteur Sortie		Mini VGA(D-sub) 15 broches, DVI-D 24 broches
Connecteur Sortie vidéo		Prise BNC
Connecteur Sortie audio		RCA(L/R)
Haut-parleurs		Interne: 12Wx2 (haut-parleurs stéréo), Externe (haut-parleurs prise): 12Wx2
Taille d'écran maximale		1209,6 mm L × 680,4 mm H / 47,6" L × 26,8" H
Alimentation		100-240 VAC, 50/60 Hz, 3,6 A
Puissance absorbée*		150W typique, Mode d'économie d'énergie : 0,5 W maximum Classe d'efficacité énergétique: B
Dimensions / Poids net		1271,0 × 742,0 × 110,5mm / 50,0 × 29,2 × 4,3 " (L×H×P) 43,1kg / 95,0lbs
Conditions de fonctionnement		Utilisation : Température 0 à 40°C / 32 à 104°F Humidité 85% (sans condensation) Stockage : Temperatur -20 à 60°C / 4 à 140°F Humidité 85% (sans condensation)
Homologation		CB, CE, CU, TÜV-Bauart

NOTEZ * Périphériques USB/ l'équipement audio ne sont pas connectés.

CARACTÉRISTIQUES TECHNIQUES : ProLite LE5564S

Catégorie de taille	55"	
Panneau LCD	La technologie des panneaux	IPS
	Taille	Diagonale: 54,6" (138,8cm)
	Taille du point	0,630 mm H × 0,630 mm V
	Luminosité	350cd/m ² (Typique)
	Rapport de contraste	1400 : 1 (Typique)
	Angle de vue	Horizontal: 178 degrés, Vertical: 178 degrés (Typique)
	Temps de réponse	8ms (Typique)
Couleurs affichées	Environ 16,7M	
Fréquence de synchronisation	Analogique : Horizontale : 30,0-83,0 kHz, Verticale : 50-76 Hz Digital: Horizontale : 30,0-83,0 kHz, Verticale : 50-76 Hz	
Résolution maximale	1920 × 1080, 2,1 Mégapixel	
Connecteur d'entrée	Mini VGA(D-sub) 15 broches, DVI-D 24 broches, HDMIx2, DisplayPort	
Connecteur d'entrée (vidéo)	Prise BNC, S-video	
Connecteur d'entrée audio	Prise mini, RCA(L/R)	
Connecteur d'entrée composan	RCA(Vidéo/L/R)	
LAN	RJ45	
Port Série	RS-232C In/Out	
Plug & Play	VESA DDC2B™	
Signal de synchronisation en entrée	Sync. séparée : TTL, positif ou négatif	
Signal vidéo en entrée	Analogique : 0,7 Vp-p (standard), 75Ω, positif Digital: Conforme au DVI (Digital Visual Interface standard Rev.1,0) Digital: HDMI, DisplayPort	
Signal d'entrée audio	0,5 Vrms maximum	
Connecteur Sortie	Mini VGA(D-sub) 15 broches, DVI-D 24 broches	
Connecteur Sortie vidéo	Prise BNC	
Connecteur Sortie audio	RCA(L/R)	
Haut-parleurs	Interne: 12Wx2 (haut-parleurs stéréo), Externe (haut-parleurs prise): 12Wx2	
Taille d'écran maximale	1209,6 mm L × 680,4 mm H / 47,6" L × 26,8" H	
Alimentation	100-240 VAC, 50/60 Hz, 3,4 A	
Puissance absorbée*	141W typique, Mode d'économie d'énergie : 0,5 W maximum Classe d'efficacité énergétique: A	
Dimensions / Poids net	1249,0 × 730,0 × 92,0mm / 49,2 × 28,7 × 3,6 " (L×H×P) 31,0kg / 68,3lbs	
Conditions de fonctionnement	Utilisation : Température 0 à 40°C / 32 à 104°F Humidité 85% (sans condensation) Stockage : Temperatur -20 à 60°C / 4 à 140°F Humidité 85% (sans condensation)	
Homologation	CB, CE, CU, TÜV-Bauart	

NOTEZ * Périphériques l'équipement audio ne sont pas connectés.

DIMENSIONS : ProLite TE5564MIS-B1AG

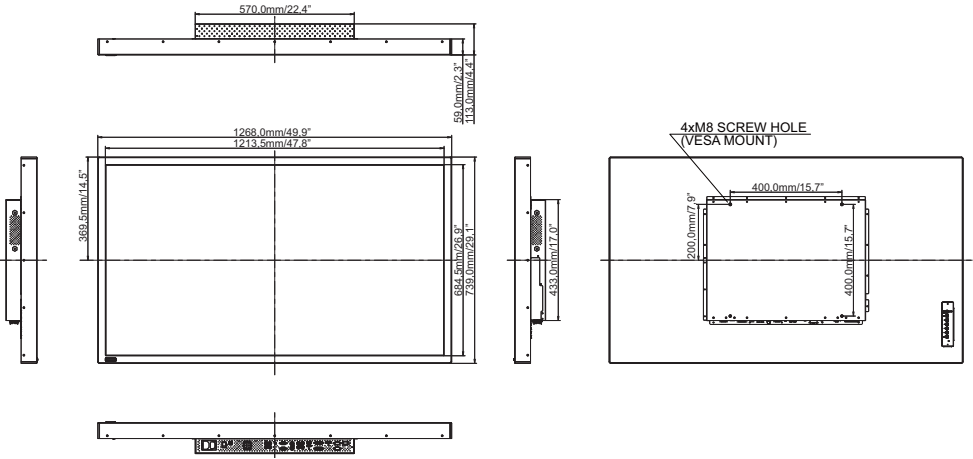

FRANÇAIS

DIMENSIONS : ProLite TE5564MIS-B2AG

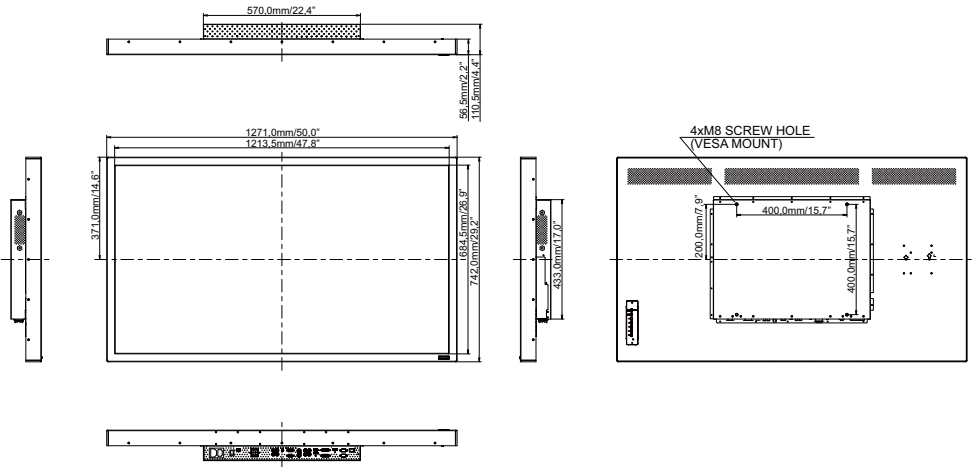

DIMENSIONS : ProLite TH5564MIS-B2AG / ProLite TH5564MIS-B3AG

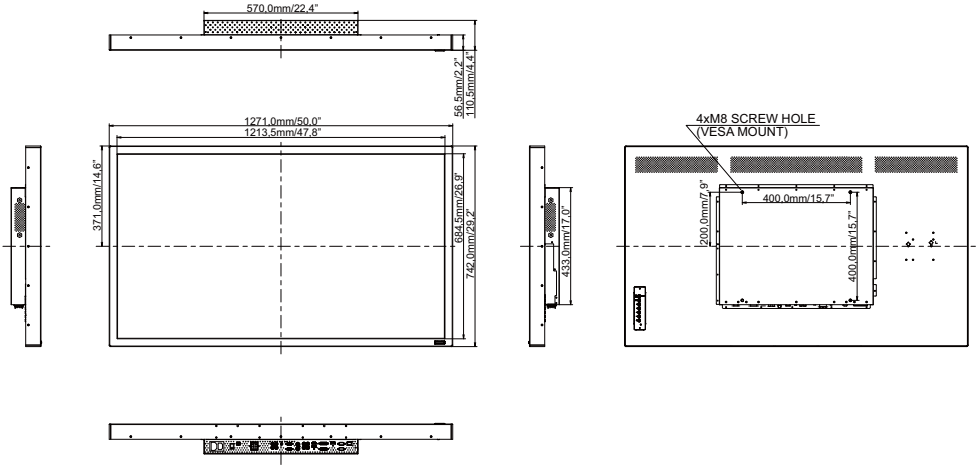

DIMENSIONS : ProLite LE5564S

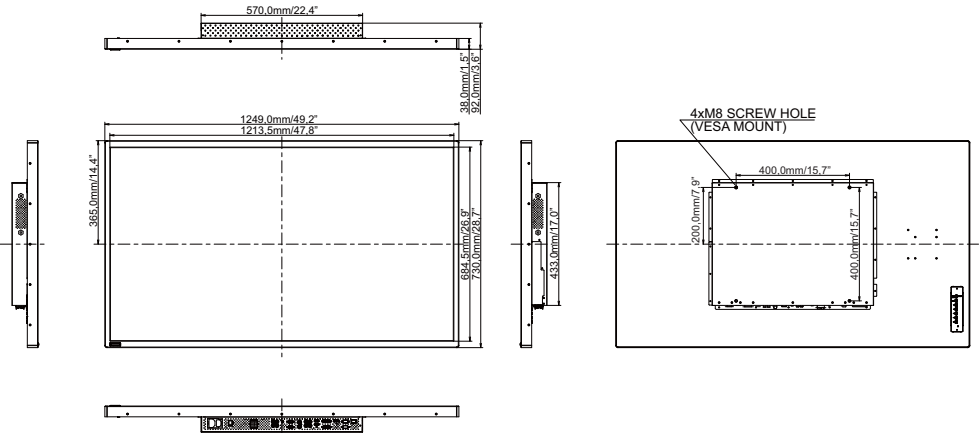

FRÉQUENCES DE SYNCHRONISATION

FRANÇAIS

Timing		fH(kHz)	fV(Hz)	Dot clock (MHz)	VGA	DVI	DisplayPort	HDMI	YPbPr	AV	S-Video
VESA	VGA 640x480	31.469	59.940	25.175	○	○	○	○			
		37.861	72.809	31.500	○	○	○	○			
		37.500	75.000	31.500	○	○	○	○			
	SVGA 800x600	37.879	60.317	40.000	○	○	○	○			
		46.875	75.000	49.500	○	○	○	○			
	XGA 1024x768	48.363	60.004	65.000	○	○	○	○			
		60.023	75.029	78.750	○	○	○	○			
	1280x768	47.776	59.870	79.500	○	○	○	○			
	WXGA 1280x800 RB	49.306	59.910	71.000	○	○	○	○			
	WXGA 1280x800	49.702	59.810	83.500	○	○	○	○			
	1280x960	60.000	60.000	108.000	○	○	○	○			
	SXGA 1280x1024	63.981	60.020	108.000	○	○	○	○			
	1360x768	47.712	60.020	85.500	○	○	○	○			
	1366x768	47.712	59.700	85.500	○	○	○	○			
1400x1050	65.317	59.980	121.750		○	○	○				
UXGA 1600x1200	75.000	60.000	162.000	○	○	○	○				
1680x1050 RB	64.674	59.880	119.000	○	○	○	○				
WSXGA 1680x1050	65.290	59.950	146.250	○	○	○	○				
FHD 1920x1080	67.500	60.000	148.500	○	○	○	○				
IBM	720x400	31.467	70.080	28.320	○	○	○	○			
CEA-861	1280x720	45.000	60.000	74.250	○	○	○	○			
MAC	640x480	35.000	66.670	30.240	○	○	○	○			
	832x624	49.722	74.550	57.280	○	○	○	○			
	1024x768	60.241	74.930	80.000	○	○	○	○			
	1152x870	68.681	75.060	100.000	○	○	○	○			
SD	NTSC-M	15.734	59.940	13.500					○	○	○
		15.734	59.940	13.500					○	○	○
		15.734	59.940	13.500					○	○	○
	480i	60Hz	15.734	59.940	13.500			○	○	○	
	576i	50Hz	15.625	50.000	13.500			○	○	○	
	480p	60Hz	31.469	59.940	27.000		○	○	○	○	
	576p	50Hz	31.250	50.000	27.000		○	○	○	○	
HD	720p	25Hz	18.750	25.000	74.250		○	○	○	○	
		30Hz	22.500	30.000	74.250		○	○	○	○	
		50Hz	37.500	50.000	74.250		○	○	○	○	
		60Hz	45.000	60.000	74.250		○	○	○	○	
	1080i	50Hz	28.125	50.000	74.250		○	○	○	○	
		60Hz	33.750	60.000	74.250		○	○	○	○	
	1080p	24Hz	27.000	24.000	74.250		○	○	○	○	
		25Hz	28.125	25.000	74.250		○	○	○	○	
		30Hz	33.750	30.000	74.250		○	○	○	○	
		50Hz	56.250	50.000	148.500		○	○	○	○	
		60Hz	67.500	60.000	148.500		○	○	○	○	
24Psf	27.000	24.000	74.250				○	○	○		
25Psf	28.125	25.000	74.250				○	○	○		

* ○ Signifie la possibilité de synchronisation.

TABLEAU D'ÉCRAN PAP

Secondaire \ Principal	AV	S-Video	YPbPr	VGA	DVI	HDMI1	HDMI2	DisplayPort
AV	—	—	—	○	○	○	○	○
S-Video	—	—	—	○	○	○	○	○
YPbPr	—	—	—	—	○	○	○	○
VGA	○	○	—	—	○	○	○	○
DVI	○	○	○	○	—	—	—	○
HDMI1	○	○	○	○	—	—	—	○
HDMI2	○	○	○	○	—	—	—	○
DisplayPort	○	○	○	○	○	○	○	—