

РУКОВОДСТВО ПОЛЬЗОВАТЕЛЯ

ProLite

LCD Monitor

ProLite T3234MSC

Благодарим вас за выбор ЖК-монитора IIYAMA. Советуем перед установкой и включением этого монитора внимательно прочитать это краткое, но обстоятельное руководство. Сохраните это руководство в надежном месте на случай, если в будущем вам понадобится что-либо уточнить.

РУССКИЙ

Аттестованный сетевой кабель должен быть использован вместе с этим монитором. Вы должны поступать совместно всем важным в вашей стране примечания касательно установки и/или требований по оборудованию. Аттестованный сетевой кабель не слабее обычного полихлорвиниловый гибкого шнура в соответствии с IEC 60227 (обозначение H05VV-F 3G 0.75мм2 или H05VVH2-F2 3G 0.75мм2) должен быть использован. Как альтернатива может быть использован гибкий шнур с синтетического каучука согласно IEC 60245 (обозначение H05RR-F 3G 0.75мм2)

Этот монитор является офисным оборудованием.

Информация импортера: Марвел АВ

196084, г. Санкт-Петербург, ул. Киевская, д. 5, корп. 3

Год производства: См. бое число ("X") серийного номера продукта.

(Серийный номер: xxxxxXxxxxxx)

"X" это 0-9. 0-9 означает 2010-2019.

Тип монитора: Сенсорный ЖК-монитор

Модель: PLC3234

Страна изготовления: КИТАЙ

-
- Мы оставляем за собой право вносить изменения в технические характеристики без предварительного уведомления.
 - Все торговые марки, используемые в руководстве пользователя, являются собственностью их владельцев.

СОДЕРЖАНИЕ

| | |
|---|----|
| ИНСТРУКЦИИ ПО БЕЗОПАСНОСТИ | 1 |
| МЕРЫ ПРЕДОСТОРОЖНОСТИ | 1 |
| СПЕЦИАЛЬНЫЕ ПРИМЕЧАНИЯ ДЛЯ ЖК-МОНИТОРОВ | 3 |
| ОБСЛУЖИВАНИЕ ПОКУПАТЕЛЯ | 4 |
| ОЧИСТКА..... | 4 |
| ДО НАЧАЛА РАБОТЫ С МОНИТОРОМ | 5 |
| ХАРАКТЕРИСТИКИ | 5 |
| ПРИНАДЛЕЖНОСТИ..... | 5 |
| МОНТАЖ НА СТЕНЕ | 6 |
| ВСТРАИВАЕМАЯ ТЕХНИКА ВСТРАИВАЕМАЯ ТЕХНИКА..... | 6 |
| ОРГАНЫ УПРАВЛЕНИЯ И РАЗЪЕМЫ | 7 |
| ПОДКЛЮЧЕНИЕ МОНИТОРА | 8 |
| УСТАНОВКА ДРАЙВЕРА СЕНСОРНОГО ЭКРАНА | 10 |
| УСТАНОВКА КОМПЬЮТЕРА..... | 11 |
| РАБОТА С МОНИТОРОМ..... | 12 |
| СОДЕРЖАНИЕ МЕНЮ НАСТРОЕК..... | 13 |
| НАСТРОЙКИ ЭКРАНА | 17 |
| ФУНКЦИЯ УПРАВЛЕНИЯ ЭНЕРГОПОТРЕБЛЕНИЕМ | 20 |
| УСТРАНЕНИЕ НЕИСПРАВНОСТЕЙ..... | 21 |
| ИНФОРМАЦИЯ ОБ УТИЛИЗАЦИИ..... | 22 |
| ПРИЛОЖЕНИЕ..... | 23 |
| СПЕЦИФИКАЦИИ : ProLite T3234MSC-B1..... | 23 |
| СПЕЦИФИКАЦИИ : | |
| ProLite T3234MSC-B2X / ProLite T3234MSC-B2..... | 24 |
| СПЕЦИФИКАЦИИ : ProLite T3234MSC-B2X A | 25 |
| СПЕЦИФИКАЦИИ : | |
| ProLite T3234MSC-B3X / ProLite T3234MSC-B3X A | 26 |
| РАЗМЕРЫ : ProLite T3234MSC-B1..... | 27 |
| РАЗМЕРЫ : | |
| ProLite T3234MSC-B2X / ProLite T3234MSC-B2X A / | |
| ProLite T3234MSC-B2 / ProLite T3234MSC-B3X / | |
| ProLite T3234MSC-B3X A..... | 27 |
| ПОДДЕРЖ. РЕЖИМЫ СИНХРОНИЗАЦИИ | 28 |

ИНСТРУКЦИИ ПО БЕЗОПАСНОСТИ

МЕРЫ ПРЕДОСТОРОЖНОСТИ

ВНИМАНИЕ !

ВЫКЛЮЧИТЕ МОНИТОР, ЕСЛИ ЧУВСТВУЕТЕ, ЧТО ОН НЕ В ПОРЯДКЕ

Если вы заметите какие-либо ненормальные явления, например, появление дыма, странные звуки или запахи, немедленно выключите монитор из сети и свяжитесь со своим дилером или сервисным центром iiyama. Дальнейшее использование монитора может быть опасным из-за возможного возгорания или поражения электротоком.

НИКОГДА НЕ СНИМАЙТЕ КОРПУС

Внутри монитора находятся цепи высокого напряжения. Снятие корпуса может привести к возгоранию или поражению электротоком.

НЕ ВСТАВЛЯЙТЕ НИКАКИЕ ПРЕДМЕТЫ В МОНИТОР

Не вставляйте никакие твердые предметы в монитор и не проливайте на него жидкости, например, воду. Если все таки нечто подобное произошло, немедленно выключите монитор из сети и свяжитесь со своим дилером или сервисным центром iiyama. Использование монитора с каким-то предметом внутри может привести к возгоранию, поражению электротоком или повреждению монитора.

УСТАНОВЛИВАЙТЕ МОНИТОР НА РОВНОЙ УСТОЙЧИВОЙ ПОВЕРХНОСТИ

При падении монитор может травмировать вас.

НЕ УСТАНОВЛИВАЙТЕ МОНИТОР ОКОЛО ВОДЫ

Не устанавливайте монитор в местах, где на него может пролиться вода или он может быть обрызган, т.к. это может привести к возгоранию или поражению электротоком.

ПОДКЛЮЧАЙТЕ МОНИТОР ТОЛЬКО К УСТАНОВЛЕННЫМ ИСТОЧНИКАМ ЭНЕРГИИ

Подключайте монитор только к установленным источникам энергии. Использование несоответствующего напряжения может вызвать нарушение нормальной работы и привести к возгоранию или поражению электротоком.

ЗАЩИТА КАБЕЛЕЙ

Не натягивайте и не изгибайте сетевой Кабель питания и сигнальный кабель. Не ставьте монитор или какой-нибудь другой тяжелый предмет на кабели. При повреждении кабели могут вызвать возгорание или поражение электротоком.

НЕБЛАГОПРИЯТНЫЕ ПОГОДНЫЕ УСЛОВИЯ

Рекомендуется не эксплуатировать монитор во время сильной грозы, поскольку продолжительные перерывы в энергоснабжении могут вызвать нарушение нормальной работы. Не рекомендуется дотрагиваться до кабельной вилки в таких условиях, т.к. это может привести к поражению электротоком.

ПРЕДУПРЕЖДЕНИЕ

МЕСТО УСТАНОВКИ

Не устанавливайте монитор в местах, где возможны внезапные скачки температуры, во влажных, запыленных, прокуренных помещениях, т.к. это может привести к возгоранию, поражению электротоком или повреждению монитора. Следует также избегать воздействия прямых солнечных лучей.

НЕ УСТАНАВЛИВАЙТЕ МОНИТОР В ОПАСНЫХ МЕСТАХ

При несоответствующем местоположении монитор может упасть и причинить травму. Не следует также ставить на монитор тяжелые предметы; все кабели должны быть проложены так, чтобы дети не могли потянуть за них и причинить себе травму.

ОБЕСПЕЧЬТЕ ХОРОШУЮ ВЕНТИЛЯЦИЮ

Вентиляционные отверстия защищают монитор от перегрева. Закрытие отверстий может вызвать возгорание. Для обеспечения циркуляции воздуха установите монитор на расстоянии как минимум 10 см (или 4 дюймов) от стен. Во время работы не снимайте подставку. Вентиляционные отверстия на нижней стороне корпуса будут закрыты и монитор может перегреться, если подставка будет снята. Это может привести к возгоранию и повреждению монитора. Эксплуатация монитора на боку, задней стороне, вверх основанием, на ковре или мягком материале может привести к его повреждению.

ОТКЛЮЧАЙТЕ КАБЕЛИ, КОГДА ВЫ ПЕРЕМЕЩАЕТЕ МОНИТОР

Когда вы перемещаете монитор, выключите сетевой выключатель, выньте вилку из сетевой розетки и отключите сигнальные кабели. Если вы не отключите их, это может привести к возгоранию или поражению электротоком. Рекомендуется перемещать монитор вдвоем.

ОТКЛЮЧАЙТЕ МОНИТОР ОТ СЕТИ

Если монитор не используется в течение длительного времени, рекомендуется отключать его от сетевой розетки во избежание возможных неприятностей.

ПРИ ОТКЛЮЧЕНИИ ДЕРЖИТЕ ЗА ВИЛКУ

При отключении сетевого Кабеля а или сигнального кабеля тяните за вилку или разъем. Никогда не тяните за кабель, это может привести к возгоранию или поражению электротоком.

НЕ ТРОГАЙТЕ РАЗЪЕМ МОКРЫМИ РУКАМИ

Включение или отключение вилки (разъема) мокрыми руками может привести к поражению электротоком.

ЕСЛИ ВЫ УСТАНАВЛИВАЕТЕ МОНИТОР НА КОМПЬЮТЕР

Убедитесь, что компьютер достаточно прочен, чтобы удержать вес монитора, в противном случае, вы можете повредить компьютер.

ОСТОРОЖНО!!НЕ ПРИЩЕМИТЕ РУКУ ИЛИ ПАЛЕЦ

- При изменении угла или высоты наклона монитора не оставляйте отпечатков пальцев на ЖК-экране.
- Повреждение рук или пальцев может возникнуть если достаточное внимание не было уделено при установке высоты монитора. (Только для моделей с регулировкой высоты.)

ЗАМЕЧАНИЕ КАСАТЕЛЬНО ИСПОЛЬЗОВАНИЯ 24/7

Этот продукт не предназначен для использования в режиме 24/7 при любых условиях.

ПРОЧИЕ РЕКОМЕНДАЦИИ

ЭРГОНОМИЧЕСКИЕ

Для избежания усталости глаз, не работайте на мониторе с очень ярким фоном или в темной комнате. При работе с монитором в течение длительного времени рекомендуется делать десятиминутные перерывы после каждого часа работы. Для оптимально комфортных визуальных условий монитор должен находиться ниже уровня глаз и на расстоянии 40–60 см (16–24") от глаз.

СПЕЦИАЛЬНЫЕ ПРИМЕЧАНИЯ ДЛЯ ЖК-МОНИТОРОВ

Описанные ниже явления обычны для ЖК-мониторов и не говорят о какой-либо неисправности.

ИНФО

- Когда вы впервые включаете ЖК-монитор, то, в зависимости от типа компьютера, картинка может не уместиться в области отображения дисплея. В подобном случае придется подстроить расположение картинки, переместив ее в соответствующее положение.
- В зависимости от используемого вами шаблона рабочего стола, вы можете заметить на экране неоднородности яркости.
- Из-за физической природы подсветки, при первоначальном использовании экран может мерцать. Выключите питание а затем включите его снова – мерцание должно исчезнуть.
- Максимальная продолжительность работы и условия эксплуатации
 - (1) В случае необходимости вывода статического изображения в течение длительного времени, рекомендуется периодически прерывать его показом динамических видеофрагментов.
 - (2) Рекомендуется периодически изменять фоновый цвет или изображение.
 - (3) Рекомендованное время работы дисплея не более 18 часов в сутки.
 - (4) Если дисплей не используется в течение длительного периода времени рекомендуется:
 - I. Использовать заставку хранитель экрана (динамическое изображение или черный фон).
 - II. Временно выключить систему.
 - (5) Не рекомендуется устанавливать дисплей в ограниченном пространстве. Удостоверьтесь, что обеспечено надлежащее вентилирование и охлаждение устройства.
 - (6) При непрерывной эксплуатации дисплея на протяжении длительного периода времени мы рекомендуем использовать активную систему охлаждения, предназначенную для ЖК-мониторов с повышенным уровнем максимальной яркости.
- Данный ЖК-дисплей не предназначен для установки вне помещений.
- Этот ЖК-дисплей не предназначен для установки экраном вверх.
- Качество изображения может ухудшиться при использовании кабеля большей длины, чем кабель из комплекта поставки. Также, при использовании кабеля длиной более 3 м, может быть нарушена работа сенсорного интерфейса.

ОБСЛУЖИВАНИЕ ПОКУПАТЕЛЯ

ИНФО

- Если вы должны вернуть монитор для обслуживания, а оригинальная упаковка выброшена, просьба связаться с вашим дилером или сервисным центром iiyama для получения совета или замены упаковки.

ОЧИСТКА

ВНИМАНИЕ

- Если при очистке внутрь монитора попал какой-либо предмет или жидкость, например вода, немедленно отключите сетевой Кабель и свяжитесь с вашим дилером или сервисным центром iiyama.

ИНФО

- Для защиты поверхности сенсорного экрана, не царапайте и не протирайте экран твердыми предметами.
- Никогда не используйте любой из нижеуказанных сильных растворителей. Они могут повредить корпус и поверхность сенсорного экрана.
Абразивный очиститель Воск Растворитель
- Продолжительный контакт корпуса с любым изделием из резины или пластмассы может вызвать повреждения окраски корпуса.

КОРПУС

Пятна могут удаляться тканью, слегка смоченной мягким моющим средством. Затем корпус протирается мягкой сухой тканью.

СЕНСОРНОГО ЭКРАНА

Поверхность сенсорного экрана можно чистить с помощью мягкой чистой ткани, смоченной мягкими чистящими средствами для стекла или смесью воды и изопропилового спирта в соотношении 1:1.

ДО НАЧАЛА РАБОТЫ С МОНИТОРОМ

ХАРАКТЕРИСТИКИ

- ◆ Поддерживает разрешение 1920 × 1080
- ◆ Высокая контрастность 3000:1 (типичная) / Функция ACR, Высокая яркость 350 кд/м² (типичная) : ProLite T3234MSC-B1 / ProLite T3234MSC-B2 / ProLite T3234MSC-B2X / ProLite T3234MSC-B2X A
- ◆ Высокая контрастность 3000:1 (типичная) / Функция ACR, Высокая яркость 450 кд/м² (типичная) : ProLite T3234MSC-B3X
- ◆ Высокая контрастность 3000:1 (типичная) / Функция ACR, Высокая яркость 500 кд/м² (типичная) : ProLite T3234MSC-B3X A
- ◆ Цифровое сглаживание шрифтов
- ◆ Автонастройка
- ◆ Функция Plug & Play VESA DDC2B совместимая с Windows® XP/Vista/7/8/8,1/10
- ◆ Регулирование потребления электроэнергии (соответствие VESA DPMS)
- ◆ Совместимость с крепежным стандартом VESA (400mm×200mm)
- ◆ Совместимость со стандартом IPX1 (Только передняя панель)

■ Windows 8/8,1/10 с интерфейсом касания

Основные операции могут быть выполнены путем касания Windows 8/8,1/10.

Однако, это не гарантирует полного выполнения всех функций, т.к. есть некоторые заявленные ограничения.

Спасибо за то, что обратили внимание на этот пункт.

ПРИНАДЛЕЖНОСТИ

Комплект поставки должен содержать следующие принадлежности. Убедитесь в их наличии. Если какая либо из принадлежностей отсутствует или повреждена, обратитесь к дилеру или в региональное отделение iiyama.

- Кабель питания*1 2штук
- Кабель VGA(D-sub)
- Кабель DVI-D
- Кабель USB
- Аудиокабель
- Винт (M3x6мм)
- Диск с драйвером сенсорной панели (CD-ROM)*2
- Инструкция по безопасности
- Краткое руководство

ПРЕДУПРЕЖДЕНИЕ

*1 Характеристики сетевого кабеля, прилагаемого для регионов с сетевым напряжением 120 В: 10А /125 В. Если напряжение вашей электросети превышает указанные значения, то должен использоваться сетевой кабель на 10 А /250 В.

*2 Этот CD-ROM содержит программный драйвер сенсорной панели.

МОНТАЖ НА СТЕНЕ

ВНИМАНИЕ В случае монтажа монитора на стене, надо принять во внимание толщину монтажного держателя и докрутить винт М6 вместе с шайбой таким образом, чтоб его длина ("L") внутри монитора не была больше 14 мм. Использование винта длиннее может привести к электрошоку или повреждению монитора вследствие столкновения винта с электрическими компонентами внутри корпуса монитора.

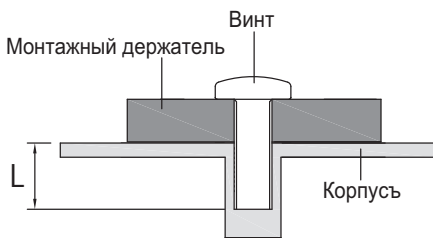

ВСТРАИВАЕМАЯ ТЕХНИКА ВСТРАИВАЕМАЯ ТЕХНИКА

ВНИМАНИЕ Этот продукт не предназначен для использования в высоких температурах. Если продукт размещен во внешней витрине, необходимо разработать вентиляторы охлаждения и отверстия, чтобы сохранить низкую температуру определенную в спецификации температуры продукта.

ОРГАНЫ УПРАВЛЕНИЯ И РАЗЪЕМЫ

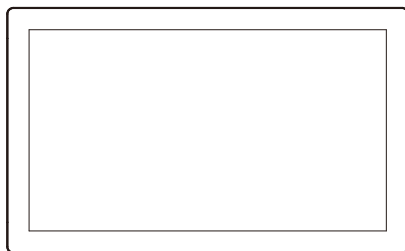

<Вид спереди>

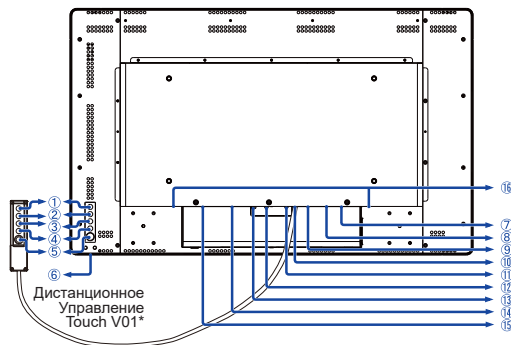

<Вид сзади>

- ① Кнопка Меню (MENU)*
- ② Кнопка Вверх / Яркость (Δ)*
- ③ Кнопка Вниз / Вниз / Отключение звука (∇)*
- ④ Автоматическая регулировка (SELECT)*
- ⑤ Выбор / Выключатель питания (⏻)*
- ⑥ Индикатор питания
ИНФО Зеленый: нормальный режим работы
Оранжевый: режим энергосбережения
- ⑦ Разъем USB (USB)
- ⑧ Выход RS232C (COM OUT)
- ⑨ Вход RS232C (COM IN)
- ⑩ Разъем подключения Дистанционное Управление Touch V01 (Remote Key)
- ⑪ Выход аудио (AUDIO OUT)
- ⑫ Вход аудио (AUDIO IN)
- ⑬ 15-контактный разъем VGA(D-sub) мини (VGA IN)
- ⑭ Разъем DVI-D 24-контактный (DVI IN)
- ⑮ Разъем источника питания пер. тока (AC IN)
- ⑯ Динамики

* Дистанционное Управление Touch V01 не является обязательным.

ПОДКЛЮЧЕНИЕ МОНИТОРА

- 1 Убедитесь в том, что выключены и компьютер, и монитор.
- 2 Подключите компьютер к монитору с помощью сигнального кабеля.
- 3 Соедините монитор с компьютером при помощи кабеля USB.
- 4 С помощью аудиокабеля соедините звуковой линейный вход монитора с выходом звуковой аппаратуры, если хотите воспроизводить звук через динамики монитора.
- 5 Если это необходимо, подключите кабель к монитору (опция) кабель Дистанционное Управление Touch V01.
- 6 Подключите Кабель питания сначала к монитору, а затем к источнику питания.
- 7 Включите монитор и компьютер.

ИНФО

- Типы сигнальных кабелей, используемых для подключения компьютера к монитору, могут быть разными в зависимости от компьютера. Неправильное подключение может вызвать серьезное повреждение как монитора, так и компьютера. Прилагаемый к монитору кабель имеет стандартный разъем. Если потребуется кабель особого типа, то обратитесь к продавцу или в региональное представительство iiyama.
- Для подключения к компьютерам Macintosh обратитесь к продавцу или в региональное представительство iiyama, чтобы приобрести соответствующий переходник.
- Обязательно затяните винты на каждом конце сигнального кабеля.

[Пример подключения]

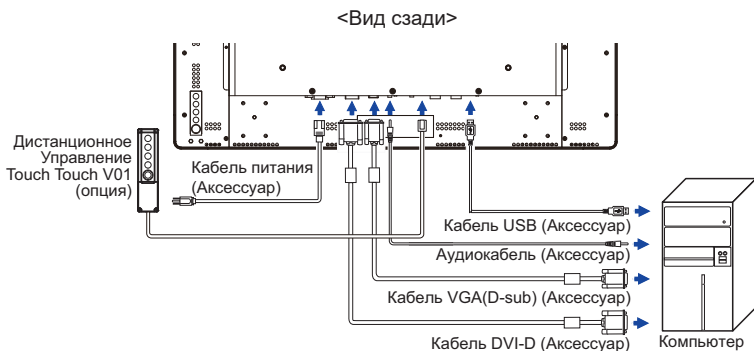

[Установка и снятие защиты кабелей]

Постелите на стол мягкую ткань, чтобы не поцарапать монитор. Положите монитор на стол лицевой стороной вниз.

< Снятие >

Удали защиту кабелей как на картинке 1.

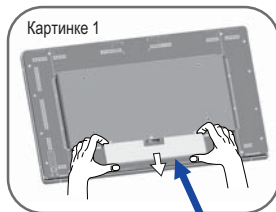

Защита кабелей

< Установка >

После подключения кабелей соберите их как на картинках 2-1 и 2-2 установите защиту кабелей и закрепите ее при помощи винта.

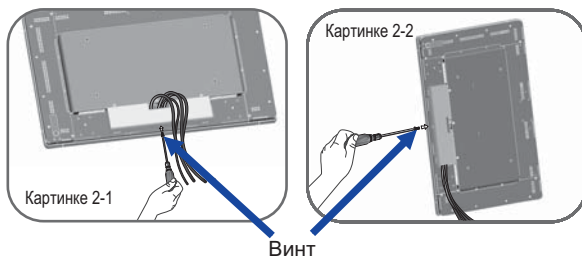

[Дистанционное управление монитором через интерфейс RS-232C]

Управление монитором можно осуществлять с помощью ПК, подключенного через RS-232C интерфейс.

Для этих целей следует использовать нуль-модемный кабель.

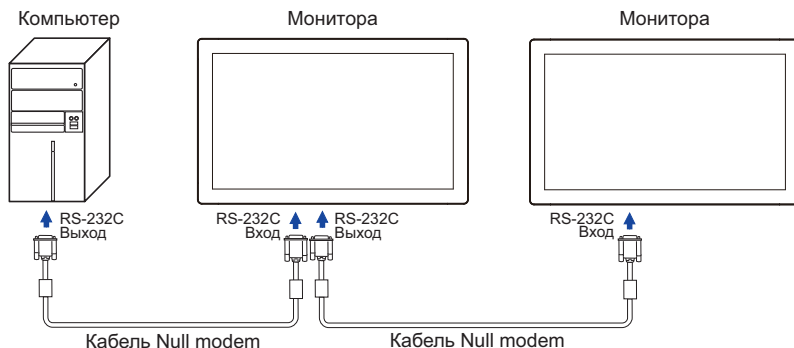

ИНФО

Для дистанционного управления зарезервированы два порта RS-232C.

Чтобы воспользоваться функцией дистанционного управления, необходимо создать специальную версию прошивки на основе собственного приложения и коммуникационного протокола.

[Ориентация экрана]

Монитор предназначен для использования как в портретном, так и в альбомном режиме, однако оптимальным является альбомное расположение экрана.

Обратите внимание, что ориентация экранного меню (OSD) не меняется после смены положения экрана на портрет.

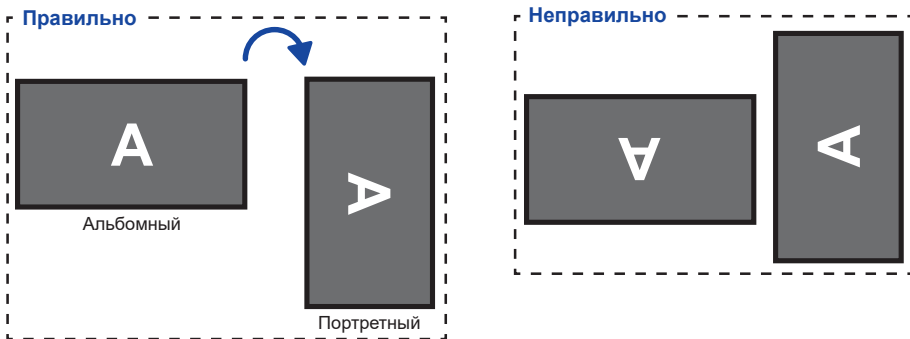

УСТАНОВКА ДРАЙВЕРА СЕНСОРНОГО ЭКРАНА

Монитор поставляется с USB интерфейсом.

ИНФО

1. При подключении по USB этот монитор является Microsoft® Windows® HID (Human Interface Device)-совместимым устройством. В этом случае установка дополнительных драйверов для использования сенсорного интерфейса не требуется.
2. При включении или выключении монитора, а также при подключении/отключении его USB кабеля, системе под управлением Windows® 7 потребуется 15 секунд на установку/удаление драйверов сенсорного интерфейса.

■ Поддержка функции touch в операционных системах

Microsoft Windows XP (64 bit и 32 bit)

Microsoft Windows Vista (64 bit и 32 bit)

Microsoft Windows 7 (64 bit и 32 bit)

Microsoft Windows 8 / 8.1 / 10 (64 bit и 32 bit)

Microsoft Windows CE 2.13 / 3.0, net 6.0

Mac OS 9.x, OS X V10.4 / 10.5 / 10.6 и выше

Linux (Kernel 2.4, 2.6x) и выше

Не поддерживается в более ранних версиях.

| | Windows8/8.1/10 | Windows7*5 | Windows7*4 | Vista | XP |
|---------------------|-----------------|------------|------------|-------|----|
| Default mouse*1 | ○ | ○ | ○ | ○ | ○ |
| Touch digitizer*2 | ○ | ○ | ○ | ○ | × |
| Windows7 gestures*3 | ○ | ○ | × | × | × |

| | 2K | Windows CE | XP Embedded*6 | Mac OS9,OSX | Linux |
|---------------------|----|------------|---------------|-------------|-------|
| Default mouse*1 | ○ | ○ | ○ | ○ | ○ |
| Touch digitizer*2 | × | × | × | × | × |
| Windows7 gestures*3 | × | × | × | × | × |

*1 Мышь (нажатие, перетаскивание, двойное нажатие и нажатие правой кнопки)

*2 Планшет (нажатие, перетаскивание/выделение, нажатие правой кнопки, касание и видимая реакция на него)

*3 Планшет с поддержкой функции touch Windows 7

*4 Windows 7 - Starter и Home Basic версии

*5 Windows 7 - Home Premium, Professional, Enterprise и Ultimate версиях

*6 ProLite T3234MSC-B2 не поддерживает Windows XP Embedded.

(Windows XP Embedded поддерживается только ProLite T3234MSC-B2X, ProLite T3234MSC-B2X A, ProLite T3234MSC-B3X и ProLite T3234MSC-B3X A)

■ Установка ПО для калибровки - Calibration Tool (приложение находится на диске Touch Panel Driver Disk)

При первом использовании монитора необходимо установить и запустить ПО для его калибровки.

1. Запустите диск Touch Panel Driver Disk (CD-ROM).
2. Выберите пункт «ProLite MSC/MC»
3. Выберите пункт - 32"
4. Щелкни Calibration. Калибровка начнется после щелчка.

ИНФО

Во время работы ПО для калибровки не прикасайтесь к экрану монитора.

5. Спустя несколько секунд после завершения на экране написано "Calibration OK".
6. Exit, для завершения калибровки.

УСТАНОВКА КОМПЬЮТЕРА

■ Синхронизация сигнала

На стр. 28 раздела ПОДДЕРЖИВАЕМЫЕ РЕЖИМЫ СИНХРОНИЗАЦИИ вы найдете список значений синхронизации сигнала.

■ Windows XP/Vista/7/8/8,1/10 Plug & Play

ЖК-мониторы компании iiyama совместимы со стандартом VESA DDC2B.

Функция Plug&Play работает на ОС Windows XP/Vista/7/8/8,1/10 при подключении монитора к компьютеру, совместимому с DDC2B, с помощью поставляемого сигнального кабеля. Информационный файл для Windows XP, предназначенный для установки мониторов iiyama, можно получить по следующему адресу:

<http://www.iiyama.com>

ИНФО

- За дополнительной информацией о загрузке драйвера для вашего монитора обратиться к указанному выше интернетсайту.
 - Для операционных систем Macintosh или Unix, как правило, не требуются драйверы к монитору. За более подробной информацией обратитесь к поставщику вашего компьютера.
- Порядок включения выключателя
Сначала включите монитор, а затем — компьютер.
- Программный драйвер сенсорного экрана
Программный драйвер сенсорного экрана и система могут не запуститься, когда вы запускаете компьютер, прикоснувшись к экрану.
Программный драйвер сенсорного экрана может не запуститься из-за функции энергосбережения в зависимости от BIOS вашего компьютера. В этом случае отключите функцию энергосбережения.

РАБОТА С МОНИТОРОМ

Значения параметров для получения наилучшего изображения ЖК-монитора компании iiyama были установлены на заводе; они указаны на стр. 28 в разделе ПОДДЕРЖИВАЕМЫЕ РЕЖИМЫ СИНХРОНИЗАЦИИ. Вы также можете откорректировать изображение, следуя указанным ниже процедурам. Для получения подробной информации относительно настроек см. раздел НАСТРОЙКИ ЭКРАНА на стр. 17.

- ① **Нажмите кнопку MENU, чтобы на дисплее появилось Экранное меню (ЭМ). Здесь есть несколько дополнительных страниц, которые перелистываются с помощью кнопок \triangle / ∇ .**



- ② **Выберите страницу меню, которая содержит интересующую вас пиктограмму настройки. Для навигации в меню настройки изображения используйте кнопки SELECT.**
- ③ **Используйте кнопки \triangle / ∇ , чтобы выполнить соответствующую регулировку или настройку.**
- ④ **Нажмите кнопку MENU для выхода с меню и все введенные вами настройки будут автоматически записаны.**

Например, для корректировки вертикального положения выберите пункт меню . Затем выберите параметр V-POSITION (ВЕРТ. ПОЛОЖЕНИЕ) с помощью кнопок SELECT. Используйте кнопки \triangle / ∇ чтобы изменить настройки вертикального положения. При этом должно изменяться вертикальное положение всего дисплея соответствующим образом.

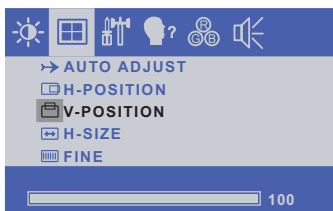

В заключении нажмите кнопку MENU, меню закроется, а все изменения будут сохранены в памяти.

ПРИМЕЧАНИЕ

- После окончания работы с настройками Экранного меню оно само закроется через некоторое время (длительность определяется функцией Таймер выключения ЭМ). Для немедленного выхода из ЭМ используйте кнопку Menu.
- При исчезновении Экранного меню любые изменения автоматически сохраняются в памяти. Во время работы с меню следует избегать отключения питания.
- Параметры H/V-POSITION, H-SIZE и FINE сохраняются для каждого отдельного значения частоты синхронизации. За этими исключениями, все остальные настройки имеют только одно значение, которое относится ко всем частотам синхронизации.

СОДЕРЖАНИЕ МЕНЮ НАСТРОЕК

| Элемент регулировки | Проблема / Параметр | Какую кнопку нажимать |
|---|--|-----------------------|
| CONTRAST КОНТРАСТНОСТЬ Direct | Слишком бледное Слишком интенсивное | |
| BRIGHTNESS * ЯРКОСТЬ Direct | Слишком темное Слишком яркое | |

* Регулируйте Яркость, когда работаете за монитором в темной комнате и экран кажется вам слишком ярким.

Direct

Можно пропустить элементы Меню и сразу перейти к шкале настройки, используя следующие операции с кнопками.

- BRIGHTNESS: Нажмите кнопку , когда меню не отображается.
- CONTRAST: Нажмите кнопку , когда меню не отображается.

Direct

● Режим Блокировки:
Нажмите кнопку MENU для показа Экранное меню (ЭМ). Нажимая и придерживая кнопку MENU нажмите выключатель питания.

* ЭМ не отображается когда оно заблокировано. Нажимая и придерживая кнопку MENU нажмите выключить питания.
ЭМ отображается.

| Элемент регулировки | Проблема / Параметр | |
|---------------------|---------------------|-----------------|
| POWER | LOCK | ЗАБЛОКИРОВАТЬ. |
| | UNLOCK | РАЗБЛОКИРОВАТЬ. |
| OSD | LOCK | ЗАБЛОКИРОВАТЬ. |
| | UNLOCK | РАЗБЛОКИРОВАТЬ. |

● ОТКЛЮЧЕНИЕ СЕНСОРНЫХ ФУНКЦИЙ

ОТКЛЮЧИТЬ: Нажать и придержать вместе кнопки "MENU" и "SELECT". когда ЭМ не отображается на экране - сообщение "TOUCH DISABLE" покажется на верху с правой стороны экрана.

ВКЛЮЧИТЬ: Нажать и придержать вместе кнопки "MENU" и "SELECT". когда ЭМ не отображается на экране, на около 5 секунд пока сообщение "TOUCH DISABLE" не исчезнет с экрана.

| Элемент регулировки | Проблема / Параметр Какую кнопку нажимать |
|---|--|
| AUTO ADJUST *1 АВТОНАСТРОЙКА Direct | Автоматическая регулировка параметров H/V-POSITION , H-SIZE и FINE. |
| H-POSITION ПОЛОЖ. ПО ГОРИЗОН. | Сильно влево ← △ Сильно вправо → ▽ |
| V-POSITION ПОЛОЖ. ПО ВЕРТИК. | Слишком низко ← △ Слишком высоко → ▽ |
| H-SIZE *2 СИНХРОНИЗАЦИЯ ПИКС. | Слишком малая ← △ Слишком большая → ▽ |
| FINE *2 ФАЗА | Устранение мерцания текста или линий. ← △ → ▽ |













*1 Для достижения наилучших результатов используйте функцию "Автоматическая регулировка" в сочетании с шаблоном настройки. См. раздел "НАСТРОЙКИ ЭКРАНА" на стр. 17.

*2 Смотрите стр. 17 – Настройки Экрана.

Direct

Можно пропустить элементы Меню и сразу перейти к шкале настройки, используя следующие операции с кнопками.

- AUTO ADJUST: Нажмите кнопку SELECT, когда меню не отображается.

|  <ul style="list-style-type: none"> OSD H-POSITION OSD V-POSITION OSD TIMEOUT RESET INPUT SELECT | | |
|--|---|--|
| Элемент регулировки | Проблема / Параметр | Какую кнопку нажимать |
| OSD H-POSITION ЭМ ПОЛОЖ. ПО ТОРИЗОН. | Экранное меню сдвинуто далеко влево |   |
| | Экранное меню сдвинуто далеко вправо |   |
| OSD V-POSITION ЭМ ПОЛОЖ. ПО ВЕРТИК. | Экранное меню сдвинуто далеко вниз |   |
| | Экранное меню сдвинуто далеко вверх |   |
| OSD TIMEOUT ТАЙМЕР ВЫКЛЮЧЕНИЯ ЭМ | Длительность отображения меню на экране можно задать в интервале от 5 до 60 секунд. |    |
| RESET СБРОС | Восстанавливаются стандартные заводские настройки. | |
| INPUT SELECT ВЫБОР ВХОДА | AUTO* | автоматический выбор входа сигнала. |
| | VGA | Выбрать Аналоговый (D-sub) вход. |
| | DVI | Выбрать Цифровой (DVI-D) вход. |
| <p>ПРИМЕЧАНИЕ Если к источнику сигнала подключен только один из двух входных сигналов, то он будет выбран автоматически. Функция "Выбор источника входного сигнала" недоступна, если сигнал из выбранного источника отсутствует, или если устройство находится в режиме энергосбережения.</p> | | |

* Доступно только для модели ProLite T3234MSC-B2X / ProLite T3234MSC-B2X A / ProLite T3234MSC-B2 / ProLite T3234MSC-B3X / ProLite T3234MSC-B3X A.

|  <ul style="list-style-type: none"> ENGLISH FRANÇAIS DEUTSCH ITALIANO ESPAÑOL 日本語 繁體字 简体字 | | |
|--|---------------------|------------------------|
| Элемент регулировки | Проблема / Параметр | Какую кнопку нажимать |
|  OSD LANGUAGE ЭМ ЯЗЫК | ENGLISH | Английский |
| | ESPAÑOL | Испанский |
| | FRANÇAIS | Французский |
| | 日本語 | Японский |
| | DEUTSCH | Немецкий |
| | 繁體字 | Китайский Традиционный |
| | ITALIANO | Итальянский |
| | 简体字 | Китайский упрощенный |

| Элемент регулировки | Проблема / Параметр | | Какую кнопку нажимать |
|--|---------------------|-------------------|-----------------------|
| COLOR TEMP. ЦВ. ТЕМП. | 9300 | Голубоватый белый | |
| | 6500 | Красноватый белый | |
| | 5500 | Зеленоватый белый | |
| | 7500 | Желтоватый белый | |
| | USER | RED | Слишком слабый |
| | GREEN | Слишком сильный | |
| | BLUE | | |

| Элемент регулировки | Проблема / Параметр | | Какую кнопку нажимать |
|-----------------------------------|---------------------|--|-----------------------|
| VOLUME ГРОМКОСТЬ | Слишком тихо | | |
| | Слишком громко | | |
| MUTE ОТКЛ. ЗВУК | ON | Временное отключение звука. | |
| | OFF | Возврат громкости звука на предыдущий уровень. | |

Direct

Вы можете пропустить элементы меню и напрямую вывести на дисплей шкалу регулировки с помощью следующих операций с кнопками.

- MUTE: когда на экране не отображается меню, нажмите кнопку .

: MUTE ON

: MUTE OFF

НАСТРОЙКИ ЭКРАНА

Настройте изображение в соответствии с процедурами, описанными ниже, если используется аналоговый входной сигнал.

- Настройки экрана, описанные в руководстве, предназначены для установки изображения и уменьшения мерцания или размытости при работе с компьютером.
- Монитор предназначен для работы с разрешением 1920 x 1080, причем при работе с меньшим разрешением может наблюдаться ухудшение характеристик изображения вследствие того, что при этом картинка автоматически растягивается на весь экран. Работа с монитором рекомендуется при разрешении 1920 x 1080.
- Отображаемый текст или линии могут быть искажены или иметь неоднородности по толщине, появляющиеся при увеличении экранного изображения.
- Настройку положения изображения или частоты рекомендуется проводить с помощью стандартных средств управления монитором, а не путем использования компьютерных программ или утилит.
- Настройки рекомендуется производить после прогрева дисплея, по меньшей мере, в течение 30 минут.
- После выполнения автонастройки (Auto Adjust), в зависимости от разрешения и синхронизации сигнала, может потребоваться проведение дополнительной корректировки.
- Автонастройка может работать некорректно при отображении картинке, отличающейся от Test.bmp (шаблон настройки экрана). В этом случае требуется ручная настройка.

Существует два способа настройки экранного изображения. Первым способом является автоматическая регулировка H/V-POSITION, H-SIZE и FINE. Другой способ заключается в ручном проведении настроек.

Когда монитор подключается к новому компьютеру произведите автонастройку, иначе произойдет изменение разрешения. Если после выполнения автонастройки изображение на экране мерцает или размыто, или картинка не уместается на дисплее, то потребуется проведение ручной настройки. Обе настройки должны быть проведены с использованием шаблонов настройки (Test.bmp), которые можно найти на сайте (<http://www.iiyama.com>).

В этом руководстве описана настройка монитора для работы с операционными системами Windows® OS.

- ① Выберите оптимальное разрешение для изображения.
- ② Установите Test.bmp (шаблон настройки экрана) в качестве обоев рабочего стола.

ПРИМЕЧАНИЕ

- Если вы не знаете, как сменить обои рабочего стола, обратитесь к соответствующей документации по операционной системе.
- Test.bmp создан с разрешением 1280 x 1024. Установите положение изображения на дисплее в центре рабочего стола, с помощью диалогового меню установки обоев. При использовании Microsoft PLUS! 95/98 отмените установку.

[Шаблон Настройки]

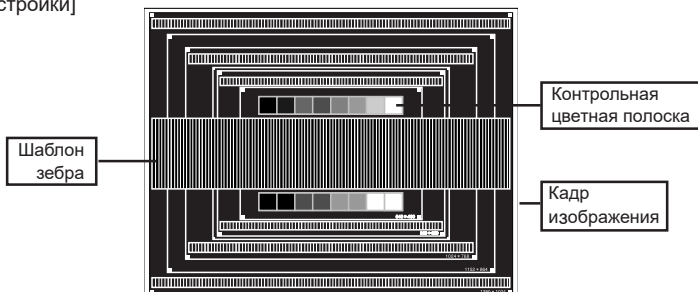

- ③ Нажмите кнопку SELECT (Автонастройка).
- ④ Если картинка мерцает, размыта или не умещается на экране, скорректируйте изображение вручную, применяя описанную ниже процедуру.
- ⑤ Подстройте положение по вертикали (V-POSITION) таким образом, чтобы верх и низ картинки умещались на экране.

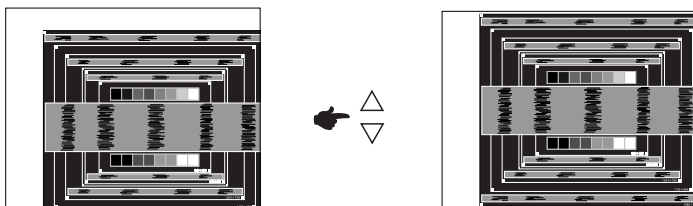

- ⑥ 1) Подстройте положение по горизонтали (H-POSITION) таким образом, чтобы левая сторона картинки сместилась к левому краю экрана.

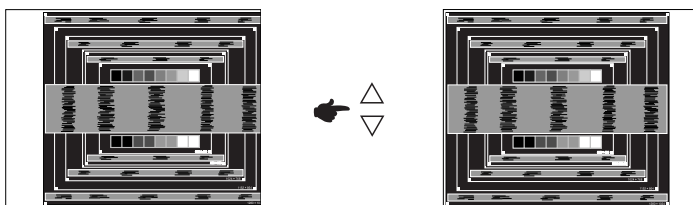

- 2) Растяните правый край картинки до правого края экрана с помощью настройки размера по горизонтали (H-SIZE).

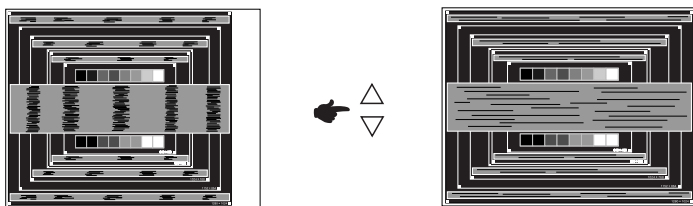

ПРИМЕЧАНИЕ

- Когда левая сторона рамки картинки уходит за левый край дисплея при настройке размера по горизонтали (H-SIZE), повторите шаги 1) и 2).
- Другим способом проведения корректировки синхронизации является корректировка вертикальных волнистых линий на шаблоне "зебра".
- Картинка может мерцать при проведении настройки размера по горизонтали (H-SIZE), горизонтального положения (H-POSITION) и вертикального положения (V-POSITION).
- Если после проведения настройки размера по горизонтали (H-SIZE) кадр изображения больше или меньше, чем область отображения дисплея, повторите шаги, начиная с ③.

- ⑦ Для корректировки горизонтальной волнистости, мерцания или размытости на шаблоне “зебра”, используйте точную настройку (FINE).

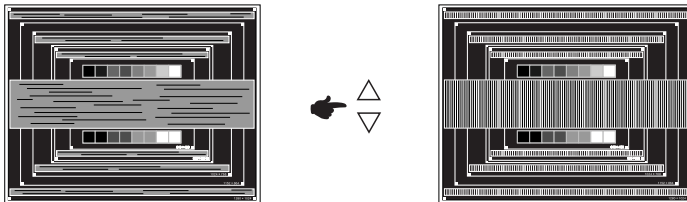

ПРИМЕЧАНИЕ

- Если на части экрана остается сильное мерцание или видны искажения, повторите настройки шага ⑥ и ⑦ для корректировки размера по горизонтали (H-SIZE). Если искажения или мерцание все еще остаются, то установите частоту регенерации 60 Гц и повторите корректировку с шага ③.
 - Скорректируйте горизонтальное положение (H-POSITION) после проведения точной настройки, если горизонтальное положение уходит за пределы области регулировки.
- ⑧ По окончании настройки размера и точной настройки скорректируйте яркость (BRIGHTNESS) и цветовую настройку (COLOR) для получения приемлемой картинки. Теперь можно сменить обои рабочего стола на те, что у вас были установлены ранее.

ФУНКЦИЯ УПРАВЛЕНИЯ ЭНЕРГОПОТРЕБЛЕНИЕМ

Регулирование потребления электроэнергии данного изделия соответствует всем требованиям энергосбережения VESA DPMS. Когда ваш компьютер не используется, монитор автоматически снижает расход энергии, необходимой для его функционирования.

Чтобы использовать эту возможность, монитор должен быть подключен к компьютеру, совместимому с VESA DPMS. Режим регулирования потребления электроэнергии описан ниже. Необходимые настройки, включая установки таймера, должны производиться на компьютере. Информацию по конфигурированию этих настроек можно почерпнуть из руководства к вашей операционной системе.

■ Режим управления потреблением электроэнергии

При исчезновении поступающих от компьютера сигналов вертикальной и горизонтальной разверток, монитор входит в режим энергосбережения, при котором потребление электроэнергии уменьшается до уровня менее 2 Вт. Экран темнеет, индикатор подачи питания начинает светиться оранжевым цветом. Возврат из режима энергосбережения происходит через несколько секунд после нажатия любой клавиши на клавиатуре или движения мышью.

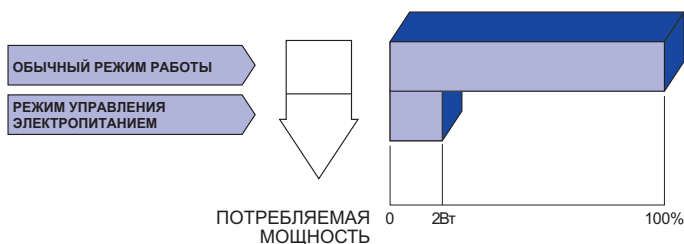

ПРИМЕЧАНИЕ

- Даже находясь в режиме энергосбережения, монитор потребляет энергию. Во избежание бесполезного расходования энергии отключайте монитор, нажимая на клавишу питания каждый раз, когда монитор подолгу не используется, например, ночью и по выходным.
- Вполне возможно, что видеосигнал все таки поступает от компьютера, хотя сигналы вертикальной и горизонтальной разверток отсутствуют. В подобном случае ФУНКЦИЯ УПРАВЛЕНИЯ ЭНЕРГОПОТРЕБЛЕНИЕМ может работать некорректно.

УСТРАНЕНИЕ НЕИСПРАВНОСТЕЙ

Если монитор работает неправильно, просьба соблюдать следующую последовательность операций для возможного решения задачи.

1. Выполните регулировки, описанные в разделе РАБОТА С МОНИТОРОМ, в зависимости от вашей проблемы. Если изображение не появилось, см. п. 2.
2. Обратитесь к нижеприведенной таблице, если вы не можете найти подходящий пункт настройки в разделе РАБОТА С МОНИТОРОМ или если проблему не удается устранить.
3. Если вы столкнулись с проблемой, которая не описана ниже, или не можете устранить ее причину, выключите монитор и обратитесь за помощью к вашему дилеру или в сервисный центр iiyama.

Проблема

Проверьте

- | | |
|---|---|
| ① Изображение не появляется | <input type="checkbox"/> Силовой кабель плотно вставлен в соответствующее гнездо. <input type="checkbox"/> Питание включено. <input type="checkbox"/> К розетке подводится напряжение. Проверьте каким-либо другим прибором (например, настольной лампой). <input type="checkbox"/> Если активна программа хранитель экрана, нажмите на любую клавишу или подвигайте мышью. <input type="checkbox"/> Увеличьте контрастность и /или яркость. <input type="checkbox"/> Компьютер включен. <input type="checkbox"/> Сигнальный кабель подключен правильно. <input type="checkbox"/> Синхронизация сигнала компьютера соответствует техническим характеристикам монитора. <input type="checkbox"/> Если монитор находится в режиме энергосбережения, нажмите клавишу на клавиатуре или подвигайте мышью. |
| ② Изображение не синхронизировано. | <input type="checkbox"/> Сигнальный кабель подключен правильно. <input type="checkbox"/> Синхронизация сигнала компьютера соответствует техническим характеристикам монитора. <input type="checkbox"/> Уровень выходного видеосигнала компьютера соответствует техническим характеристикам монитора. |
| ③ Изображение не в центре экрана | <input type="checkbox"/> Синхронизация сигнала компьютера соответствует техническим характеристикам монитора. |
| ④ Изображение слишком яркое или слишком темное. | <input type="checkbox"/> Уровень выходного видеосигнала компьютера соответствует техническим характеристикам монитора. |
| ⑤ Изображение дрожит. | <input type="checkbox"/> Напряжение питания соответствует тех. характеристикам монитора. <input type="checkbox"/> Синхронизация компьютера соответствует техническим характеристикам монитора. |

Проблема**Проверьте**

- | | |
|---|--|
| ⑥ Нет звука. | <input type="checkbox"/> Аудиооборудование включено (компьютер и т.д.). <input type="checkbox"/> Правильно подключен аудиокабель. <input type="checkbox"/> Включен регулятор громкости . <input type="checkbox"/> Режим Mute (отключение звука) выключен. <input type="checkbox"/> Выходной уровень аудиосигнала, выдаваемый аудиооборудованием, находится в пределах спецификаций монитора. |
| ⑦ Звук слишком громкий или слишком тихий | <input type="checkbox"/> Выходной уровень аудиосигнала, выдаваемый аудиооборудованием, находится в пределах спецификаций монитора. |
| ⑧ Прислушиваются странные шумы. | <input type="checkbox"/> Аудиокабель подключен правильно. |
| ⑨ Сенсорный экран не отвечает. | <input type="checkbox"/> Кабель USB плотно вставлен в гнездо. <input type="checkbox"/> Не установлен программный драйвер сенсорного экрана. |
| ⑩ Положение прикосновения не вызывает отклонение. | <input type="checkbox"/> Функция калибровки настроена надлежащим образом. |

ИНФОРМАЦИЯ ОБ УТИЛИЗАЦИИ

Для наилучшей защиты окружающей среды не выбрасывайте ваш монитор. Посетите наш вебсайт www.iiyama.com/recycle для получения указаний об утилизации монитора.

ПРИЛОЖЕНИЕ

Допускаются изменения дизайна и характеристик.

СПЕЦИФИКАЦИИ : ProLite T3234MSC-B1

| | | |
|----------------------------|-------------------|---|
| Сенсорный экран | Технология | Прогнозируемая емкостная технология |
| | Пропускание света | 90% |
| | Система связи | USB |
| Категория раазамера | | 32" |
| ЖК-панели | Панель технология | AMVA3 |
| | Размер | Диагональ: 80,0см (31,5") |
| | Размер пикселя | 0,364 мм (Ш) × 0,364 мм (В) |
| | Яркость | 350cd/m ² (типичная), 315cd/m ² (с сенсорной панелью) |
| | Контрастность | 3000 : 1 (типичная с сенсорной панелью), Функция ACR доступна |
| | Угол обзора | По горизонтали: 178 градусов; по вертикали: 178 градусов (типичная) |
| | Время отклика | 6,5 мс (серый к серому, типичная) |
| Кол-во отображаемых цветов | | Примерно 16,7 млн. |
| Частоты синхронизации | | Гориз: 31,47-67,50 кГц, Верт: 47-63 Гц |
| Максимальное разрешение | | 1920 × 1080, 2,1 Мегапикселей |
| Входной разъем | | VGA(D-sub) mini 15 pin, DVI-D 24 pin |
| Последовательный порт | | RS-232C In/Out |
| Plug & Play | | VESA DDC2B™ |
| Видеосигналы | | Выдел. синхросигнал: TTL, Positive or Negative |
| Выход аудиоразъем | | Аналоговый: 0,7Vp-p (стандартный), 75Ω, Positive Цифровой: DVI (Соотв. стандарту версия 1,0) соответственно; |
| Входной аудиосигнал | | ∅ 3,5 мм mini jack (стерео) |
| Аудиосигнал | | 1,0Vrms maximum |
| Вход для наушников | | ∅ 3,5 мм mini jack (стерео) |
| Динамики | | 8 Вт × 2 (стереодинамики) |
| Максим. размеры экрана | | 698,4 мм W × 392,8 мм H / 27,5" W × 15,5" H |
| Электропитание | | 100-240 В, 50/60 Гц , 1,2А |
| Потребление энергии*1 | | 65 Вт станд., Режим энергосбережения: 2 Вт макс |
| Габариты, масса | | 786,0×480,5 × 69,0 мм / 30,9 × 18,9 × 2,7" (W×H×D) 16,2кг / 35,7lbs |
| Условия окружающей среды | | При работе: Темп.: от 0 до 40°C Влажность: от 20 до 80% (без конденсата) При хранении: Темп.: от -20 до 60°C Влажность: от 10 до 90% (без конденсата) |
| Сертификация | | CE, TÜV-Bauart, cULus, CU, IPX1*2 |

ПРИМЕЧАНИЕ

*1 Аудиоустройства не подключены.

*2 Совместимость со стандартом IPX1 : Только передняя панель

СПЕЦИФИКАЦИИ : ProLite T3234MSC-B2X / ProLite T3234MSC-B2

| Номер модели | | ProLite T3234MSC-B2X | ProLite T3234MSC-B2 |
|-----------------------------------|-------------------|---|---|
| Сенсорный экран | Технология | Прогнозируемая емкостная технология 10pt Сенсорный | Прогнозируемая емкостная технология 2pt Сенсорный |
| | Пропускание света | 90% | |
| | Система связи | USB | |
| Категория размера | | 32" | |
| ЖК-панель | Панель технология | AMVA3 | |
| | Размер | Диагональ: 80,0см (31,5") | |
| | Размер пикселя | 0,364 мм (Ш) × 0,364 мм (В) | |
| | Яркость | 350cd/m ² (типичная), 315cd/m ² (с сенсорной панелью) | |
| | Контрастность | 3000 : 1 (типичная с сенсорной панелью), Функция ACR доступна | |
| | Угол обзора | По горизонтали: 178 градусов; по вертикали: 178 градусов (типичная) | |
| Время отклика | | 6,5 мс (серый к серому, типичная) | |
| Кол-во отображаемых цветов | | Примерно 16,7 млн. | |
| Частоты синхронизации | | Гориз: 31,47-67,50 кГц, Верт: 47-63 Гц | |
| Максимальное разрешение | | 1920 × 1080, 2,1 Мегапикселей | |
| Входной разъем | | VGA(D-sub) mini 15 pin, DVI-D 24 pin | |
| Последовательный порт | | RS-232C In/Out | |
| Plug & Play | | VESA DDC2B™ | |
| Видеосигналы | | Выдел. синхросигнал: TTL, Positive or Negative | |
| Выход аудиоразъем | | Аналоговый: 0,7Vp-p (стандартный), 75Ω, Positive Цифровой: DVI (Соотв. стандарту версия 1,0) соответственно; | |
| Входной аудиосигнал | | ø 3,5 мм mini jack (стерео) | |
| Аудиосигнал | | 1,0Vrms maximum | |
| Вход для наушников | | ø 3,5 мм mini jack (стерео) | |
| Динамики | | 8 Вт × 2 (стереодинамики) | |
| Максим. размеры экрана | | 698,4 мм W × 392,8 мм H / 27,5" W × 15,5" H | |
| Электропитание | | 100-240 В, 50/60 Гц , 1,2А | |
| Потребление энергии* ¹ | | 65 Вт станд., Режим энергосбережения: 2 Вт макс | |
| Габариты, масса | | 781,5× 476,0 × 69,5 мм / 30,8 × 18,7 × 2,7" (W×H×D) 16,2кг / 35,7lbs | |
| Условия окружающей среды | | При работе: Темп.: от 0 до 40°C Влажность: от 20 до 80% (без конденсата) При хранении: Темп.: от -20 до 60°C Влажность: от 10 до 90% (без конденсата) | |
| Сертификация | | CE, TÜV-Bauart, cULus, CU, IPX1* ² | |

ПРИМЕЧАНИЕ

*¹ Аудиоустройства не подключены.

*² Совместимость со стандартом IPX1 : Только передняя панель

СПЕЦИФИКАЦИИ : ProLite T3234MSC-B2X A

| | | | |
|-----------------------------------|-------------------|---|--|
| Сенсорный экран | Технология | Прогнозируемая емкостная технология 30pt Сенсорный | |
| | Пропускание света | 90% | |
| | Система связи | USB | |
| Категория раазмера | | 32" | |
| ЖК-панели | Панель технология | AMVA3 | |
| | Размер | Диагональ: 80,0см (31,5") | |
| | Размер пикселя | 0,364 мм (Ш) × 0,364 мм (В) | |
| | Яркость | 350cd/m ² (типичная), 315cd/m ² (с сенсорной панелью) | |
| | Контрастность | 3000 : 1 (типичная с сенсорной панелью), Функция ACR доступна | |
| | Угол обзора | По горизонтали: 178 градусов; по вертикали: 178 градусов (типичная) | |
| | Время отклика | 6,5 мс (серый к серому, типичная) | |
| Кол-во отображаемых цветов | | Примерно 16,7 млн. | |
| Частоты синхронизации | | Гориз: 31,47-67,50 кГц, Верт: 47-63 Гц | |
| Максимальное разрешение | | 1920 × 1080, 2,1 Мегапикселей | |
| Входной разъем | | VGA(D-sub) mini 15 pin, DVI-D 24 pin | |
| Последовательный порт | | RS-232C In/Out | |
| Plug & Play | | VESA DDC2B™ | |
| Видеосигналы | | Выдел. синхросигнал: TTL, Positive or Negative | |
| Выход аудиоразъем | | Аналоговый: 0,7Vp-p (стандартный), 75Ω, Positive Цифровой: DVI (Соотв. стандарту версия 1,0) соответственно; | |
| Входной аудиосигнал | | ∅ 3,5 мм mini jack (стерео) | |
| Аудиосигнал | | 1,0Vrms maximum | |
| Вход для наушников | | ∅ 3,5 мм mini jack (стерео) | |
| Динамики | | 8 Вт × 2 (стереодинамики) | |
| Максим. размеры экрана | | 698,4 мм W × 392,8 мм H / 27,5" W × 15,5" H | |
| Электропитание | | 100-240 В, 50/60 Гц , 1,2А | |
| Потребление энергии* ¹ | | 65 Вт станд., Режим энергосбережения: 2 Вт макс | |
| Габариты, масса | | 781,5× 476,0 × 69,5 мм / 30,8 × 18,7 × 2,7" (W×H×D) 16,2кг / 35,7lbs | |
| Условия окружающей среды | | При работе: Темп.: от 0 до 40°C Влажность: от 20 до 80% (без конденсата) При хранении: Темп.: от -20 до 60°C Влажность: от 10 до 90% (без конденсата) | |
| Сертификация | | CE, TÜV-Bauart, cULus, CU, IPX1* ² | |

ПРИМЕЧАНИЕ

*¹ Аудиоустройства не подключены.

*² Совместимость со стандартом IPX1 : Только передняя панель

СПЕЦИФИКАЦИИ : ProLite T3234MSC-B3X / ProLite T3234MSC-B3X A

| | | | |
|----------------------------|-------------------|---|--|
| Номер модели | | ProLite T3234MSC-B3X | ProLite T3234MSC-B3X A |
| Сенсорный экран | Технология | Прогнозируемая емкостная технология 30pt Сенсорный | |
| | Пропускание света | 90% | |
| | Система связи | USB | |
| Категория размера | | 32" | |
| ЖК-панели | Панель технология | AMVA3 | |
| | Размер | Диагональ: 80,0см (31,5") | |
| | Размер пикселя | 0,364 мм (Ш) × 0,364 мм (В) | |
| | Яркость | 450cd/m ² (типичная), 405cd/m ² (с сенсорной панелью) | 500cd/m ² (типичная), 450cd/m ² (с сенсорной панелью) |
| | Контрастность | 3000 : 1 (типичная с сенсорной панелью), Функция ACR доступна | |
| | Угол обзора | По горизонтали: 178 градусов; по вертикали: 178 градусов (типичная) | |
| | Время отклика | 8 мс (серый к серому, типичная) | |
| Кол-во отображаемых цветов | | Примерно 16,7 млн. | |
| Частоты синхронизации | | Гориз: 31,47-67,50 кГц, Верт: 47-63 Гц | |
| Максимальное разрешение | | 1920 × 1080, 2,1 Мегапикселей | |
| Входной разъем | | VGA(D-sub) mini 15 pin, DVI-D 24 pin | |
| Последовательный порт | | RS-232C In/Out | |
| Plug & Play | | VESA DDC2B™ | |
| Видеосигналы | | Выдел. синхросигнал: TTL, Positive or Negative | |
| Выход аудиоразъем | | Аналоговый: 0,7Vp-p (стандартный), 75Ω, Positive Цифровой: DVI (Соотв. стандарту версия 1,0) соответственно; | |
| Входной аудиосигнал | | ∅ 3,5 мм mini jack (стерео) | |
| Аудиосигнал | | 1,0Vrms maximum | |
| Вход для наушников | | ∅ 3,5 мм mini jack (стерео) | |
| Динамики | | 8 Вт × 2 (стереодинамики) | |
| Максим. размеры экрана | | 698,4 мм W × 392,8 мм H / 27,5" W × 15,5" H | |
| Электропитание | | 100-240 В, 50/60 Гц , 1,2А | |
| Потребление энергии*1 | | 65 Вт станд., Режим энергосбережения: 2 Вт макс | |
| Габариты, масса | | 781,5× 476,0 × 69,5 мм / 30,8 × 18,7 × 2,7" (W×H×D) 16,2кг / 35,7lbs | |
| Условия окружающей среды | | При работе: Темп.: от 0 до 40°C Влажность: от 20 до 80% (без конденсата) При хранении: Темп.: от -20 до 60°C Влажность: от 10 до 90% (без конденсата) | |
| Сертификация | | CE, TÜV-Bauart, cULus, CU, IPX1*2 | |

ПРИМЕЧАНИЕ *1 Аудиоустройства не подключены.

*2 Совместимость со стандартом IPX1 : Только передняя панель

РАЗМЕРЫ : ProLite T3234MSC-B1

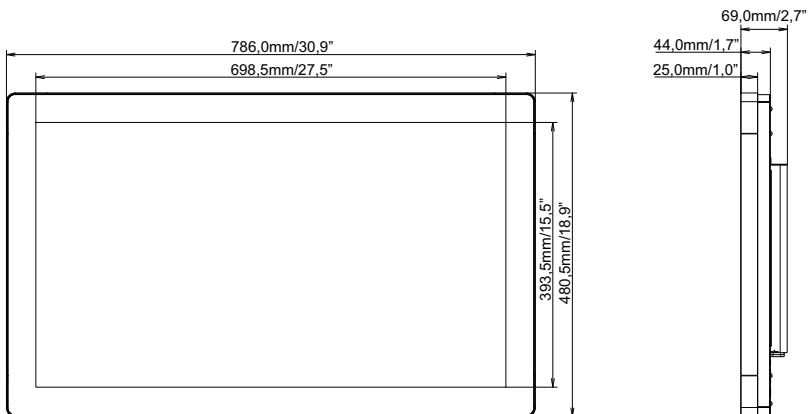

**РАЗМЕРЫ : ProLite T3234MSC-B2X / ProLite T3234MSC-B2X A /
ProLite T3234MSC-B2 / ProLite T3234MSC-B3X /
ProLite T3234MSC-B3X A**

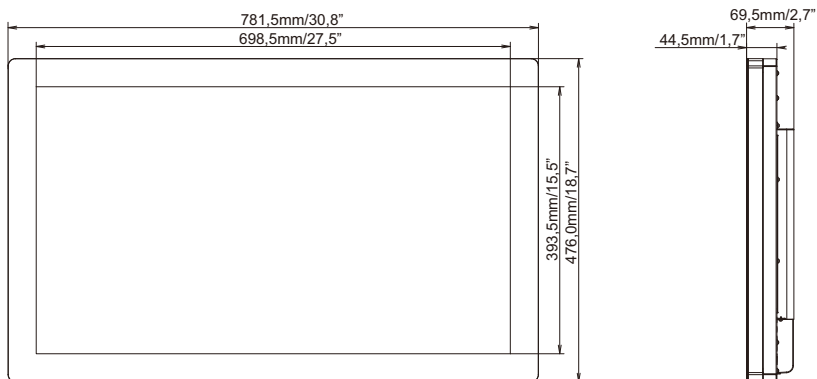

ПОДДЕРЖ. РЕЖИМЫ СИНХРОНИЗАЦИИ

| Видео режим | | Горизонтальная частота | Вертикальная частота | Частота синхронизации | |
|-------------|-------------|------------------------|----------------------|-----------------------|------------|
| VESA | VGA | 640 × 480 | 31,469kHz | 59,940Hz | 25,175MHz |
| | SVGA | 800 × 600 | 35,156kHz | 56,250Hz | 36,000MHz |
| | | | 37,879kHz | 60,317Hz | 40,000MHz |
| | XGA | 1024 × 768 | 48,363kHz | 60,004Hz | 65,000MHz |
| | | 1280 × 720 | 44,720kHz | 60,000Hz | 74,500MHz |
| | | 1280 × 768 | 47,776kHz | 59,870Hz | 79,500MHz |
| | | 1280 × 960 | 60,000kHz | 60,000Hz | 108,000MHz |
| | SXGA | 1280 × 1024 | 63,981kHz | 60,020Hz | 108,000MHz |
| | | 1366 × 768 | 47,712kHz | 59,790Hz | 85,500MHz |
| | WXGA+ | 1440 × 900 | 55,935kHz | 59,887Hz | 106,500MHz |
| WSXGA+ | 1680 × 1050 | 65,290kHz | 59,954Hz | 146,250MHz | |
| Full HD | 1920 × 1080 | 67,500kHz | 60,000Hz | 148,500MHz | |