

РУКОВОДСТВО ПОЛЬЗОВАТЕЛЯ

ProLite

LCD Monitor

ProLite TE5564MIS
ProLite TH5564MIS
ProLite LE5564S

Благодарим вас за выбор ЖК-монитора IIYAMA.

Советуем перед установкой и включением этого монитора внимательно прочитать это краткое, но обстоятельное руководство. Сохраните это руководство в надежном месте на случай, если в будущем вам понадобится что-либо уточнить.

РУССКИЙ

Аттестованный сетевой кабель должен быть использован вместе с этим монитором. Вы должны поступать совместно всем важным в вашей стране примечания касательно установки и/или требований по оборудованию. Аттестованный сетевой кабель не слабее обычного полихлорвиниловый гибкого шнура в соответствии с IEC 60227 (обозначение H05VV-F 3G 0.75мм2 или H05VVH2-F2 3G 0.75мм2) должен быть использован. Как альтернатива может быть использован гибкий шнур с синтетического каучука согласно IEC 60245 (обозначение H05RR-F 3G 0.75мм2)

Этот монитор является офисным оборудованием.

Информация импортера: Марвел АВ

196084, г. Санкт-Петербург, ул. Киевская, д. 5, корп. 3

Год производства: См. бое число ("X") серийного номера продукта.

(Серийный номер: xxxxxXxxxxxx)

"X" это 0-9. 0-9 означает 2010-2019.

Тип монитора: ЖК-монитор

Модель: PL5564

Страна изготовления: КИТАЙ или Тайвань

-
- Мы оставляем за собой право вносить изменения в технические характеристики без предварительного уведомления.
 - Все торговые марки, используемые в руководстве пользователя, являются собственностью их владельцев.

СОДЕРЖАНИЕ

ИНСТРУКЦИИ ПО БЕЗОПАСНОСТИ.....	1
МЕРЫ ПРЕДОСТОРОЖНОСТИ	1
СПЕЦИАЛЬНЫЕ ПРИМЕЧАНИЯ ДЛЯ ЖК-МОНИТОРОВ	3
ОБСЛУЖИВАНИЕ ПОКУПАТЕЛЯ.....	4
ОЧИСТКА.....	4
ДО НАЧАЛА РАБОТЫ С МОНИТОРОМ	5
ХАРАКТЕРИСТИКИ	5
ПРИНАДЛЕЖНОСТИ.....	5
РАСПАКОВКА.....	6
СПЕЦИАЛЬНЫЕ ПРИМЕЧАНИЯ ОТНОСИТЕЛЬНО СЕНСОРНЫХ МОНИТОРОВ :	
ProLite TE5564MIS / ProLite TH5564MIS.....	6
ОРГАНЫ УПРАВЛЕНИЯ И РАЗЪЕМЫ : МОНИТОРА.....	7
УСТАНОВКА	10
ОРГАНЫ УПРАВЛЕНИЯ И РАЗЪЕМЫ :	
ПУЛЬТ ДИСТАНЦИОННОГО УПРАВЛЕНИЯ	12
УСТАНОВКА ПУЛЬТА ДИСТАНЦИОННОГО УПРАВЛЕНИЯ.....	13
GRUNDFUNKTIONEN.....	14
ПОДКЛЮЧЕНИЕ МОНИТОРА.....	17
УСТАНОВКА КОМПЬЮТЕРА.....	19
РАБОТА С МОНИТОРОМ.....	21
СОДЕРЖАНИЕ МЕНЮ НАСТРОЕК.....	23
НАСТРОЙКИ ЭКРАНА	31
ФУНКЦИЯ УПРАВЛЕНИЯ ЭНЕРГОПОТРЕБЛЕНИЕМ	34
УСТРАНЕНИЕ НЕИСПРАВНОСТЕЙ.....	35
ИНФОРМАЦИЯ ОБ УТИЛИЗАЦИИ.....	36
ПРИЛОЖЕНИЕ.....	37
СПЕЦИФИКАЦИИ : ProLite TE5564MIS-B1AG.....	37
СПЕЦИФИКАЦИИ : ProLite TE5564MIS-B2AG.....	38
СПЕЦИФИКАЦИИ : ProLite TH5564MIS-B2AG.....	39
СПЕЦИФИКАЦИИ : ProLite TH5564MIS-B3AG.....	40
СПЕЦИФИКАЦИИ : ProLite LE5564S.....	41
РАЗМЕРЫ : ProLite TE5564MIS-B1AG.....	42
РАЗМЕРЫ : ProLite TE5564MIS-B2AG.....	42
РАЗМЕРЫ : ProLite TH5564MIS-B2AG / ProLite TH5564MIS-B3AG..	43
РАЗМЕРЫ : ProLite LE5564S.....	43
ПОДДЕРЖ. РЕЖИМЫ СИНХРОНИЗАЦИИ	44
Таблица PAP	45

ИНСТРУКЦИИ ПО БЕЗОПАСНОСТИ

МЕРЫ ПРЕДОСТОРОЖНОСТИ

ВНИМАНИЕ !

ВЫКЛЮЧИТЕ МОНИТОР, ЕСЛИ ЧУВСТВУЕТЕ, ЧТО ОН НЕ В ПОРЯДКЕ

Если вы заметите какие либо ненормальные явления, например, появление дыма, странные звуки или запахи, немедленно выключите монитор из сети и свяжитесь со своим дилером или сервисным центром iiyama. Дальнейшее использование монитора может быть опасным из за возможного возгорания или поражения электротоком.

НИКОГДА НЕ СНИМАЙТЕ КОРПУС

Внутри монитора находятся цепи высокого напряжения. Снятие корпуса может привести к возгоранию или поражению электротоком.

НЕ ВСТАВЛЯЙТЕ НИКАКИЕ ПРЕДМЕТЫ В МОНИТОР

Не вставляйте никакие твердые предметы в монитор и не проливайте на него жидкости, например, воду. Если все таки нечто подобное произошло, немедленно выключите монитор из сети и свяжитесь со своим дилером или сервисным центром iiyama. Использование монитора с каким то предметом внутри может привести к возгоранию, поражению электротоком или повреждению монитора.

УСТАНОВЛИВАЙТЕ МОНИТОР НА РОВНОЙ УСТОЙЧИВОЙ ПОВЕРХНОСТИ

При падении монитор может травмировать вас.

НЕ УСТАНОВЛИВАЙТЕ МОНИТОР ОКОЛО ВОДЫ

Не устанавливайте монитор в местах, где на него может пролиться вода или он может быть обрызган, т.к. это может привести к возгоранию или поражению электротоком.

ПОДКЛЮЧАЙТЕ МОНИТОР ТОЛЬКО К УСТАНОВЛЕННЫМ ИСТОЧНИКАМ ЭНЕРГИИ

Подключайте монитор только к установленным источникам энергии. Использование несоответствующего напряжения может вызвать нарушение нормальной работы и привести к возгоранию или поражению электротоком.

ЗАЩИТА КАБЕЛЕЙ

Не натягивайте и не изгибайте сетевой шнур питания и сигнальный кабель. Не ставьте монитор или какой-нибудь другой тяжелый предмет на кабели. При повреждении кабели могут вызвать возгорание или поражение электротоком.

НЕБЛАГОПРИЯТНЫЕ ПОГОДНЫЕ УСЛОВИЯ

Рекомендуется не эксплуатировать монитор во время сильной грозы, поскольку продолжительные перерывы в энергоснабжении могут вызвать нарушение нормальной работы. Не рекомендуется дотрагиваться до кабельной вилки в таких условиях, т.к. это может привести к поражению электротоком.

ПРЕДУПРЕЖДЕНИЕ

МЕСТО УСТАНОВКИ

Не устанавливайте монитор в местах, где возможны внезапные скачки температуры, во влажных, запыленных, прокуренных помещениях, т.к. это может привести к возгоранию, поражению электротоком или повреждению монитора. Следует также избегать воздействия прямых солнечных лучей.

НЕ УСТАНАВЛИВАЙТЕ МОНИТОР В ОПАСНЫХ МЕСТАХ

При несоответствующем местоположении монитор может упасть и причинить травму. Не следует также ставить на монитор тяжелые предметы; все кабели должны быть проложены так, чтобы дети не могли потянуть за них и причинить себе травму.

ОБЕСПЕЧЬТЕ ХОРОШУЮ ВЕНТИЛЯЦИЮ

Вентиляционные отверстия защищают монитор от перегрева. Закрытие отверстий может вызвать возгорание. Для обеспечения циркуляции воздуха установите монитор на расстоянии как минимум 10 см (или 4 дюймов) от стен. Во время работы не снимайте подставку. Вентиляционные отверстия на нижней стороне корпуса будут закрыты и монитор может перегреться, если подставка будет снята. Это может привести к возгоранию и повреждению монитора. Эксплуатация монитора на боку, задней стороне, вверх основанием, на ковре или мягком материале может привести к его повреждению.

ОТКЛЮЧАЙТЕ КАБЕЛИ, КОГДА ВЫ ПЕРЕМЕЩАЕТЕ МОНИТОР

Когда вы перемещаете монитор, выключите сетевой выключатель, выньте вилку из сетевой розетки и отключите сигнальные кабели. Если вы не отключите их, это может привести к возгоранию или поражению электротоком. Рекомендуется перемещать монитор вдвоем.

ОТКЛЮЧАЙТЕ МОНИТОР ОТ СЕТИ

Если монитор не используется в течение длительного времени, рекомендуется отключать его от сетевой розетки во избежание возможных неприятностей.

ПРИ ОТКЛЮЧЕНИИ ДЕРЖИТЕ ЗА ВИЛКУ

При отключении сетевого шнура или сигнального кабеля тяните за вилку или разъем. Никогда не тяните за кабель, это может привести к возгоранию или поражению электротоком.

НЕ ТРОГАЙТЕ РАЗЪЕМ МОКРЫМИ РУКАМИ

Включение или отключение вилки (разъема) мокрыми руками может привести к поражению электротоком.

ЕСЛИ ВЫ УСТАНАВЛИВАЕТЕ МОНИТОР НА КОМПЬЮТЕР

Убедитесь, что компьютер достаточно прочен, чтобы удерживать вес монитора, в противном случае, вы можете повредить компьютер.

ЗАМЕЧАНИЕ КАСАТЕЛЬНО ИСПОЛЬЗОВАНИЯ 24/7

Этот продукт не предназначен для использования 24/7. (Рекомендуемое рабочее время 12 часов/день)

ПРОЧИЕ РЕКОМЕНДАЦИИ

ЭРГОНОМИЧЕСКИЕ

Для избежания усталости глаз, не работайте на мониторе с очень ярким фоном или в темной комнате. При работе с монитором в течение длительного времени рекомендуется делать десятиминутные перерывы после каждого часа работы. Для оптимально комфортных визуальных условий монитор должен находиться ниже уровня глаз и на расстоянии 40–60 см (16–24") от глаз.

СПЕЦИАЛЬНЫЕ ПРИМЕЧАНИЯ ДЛЯ ЖК-МОНИТОРОВ

Описанные ниже явления обычны для ЖК-мониторов и не говорят о какой либо неисправности.

ИНФО

- Когда вы впервые включаете ЖК-монитор, то, в зависимости от типа компьютера, картинка может не уместиться в области отображения дисплея. В подобном случае придется подстроить расположение картинки, переместив ее в соответствующее положение.
- В зависимости от используемого вами шаблона рабочего стола, вы можете заметить на экране неоднородности яркости.
- Из-за физической природы фоновой подсветки, при первоначальном использовании экран может мерцать выключите питание и затем включите его снова – мерцание должно исчезнуть.
- Максимальная продолжительность работы и условия эксплуатации
 - (1) В случае необходимости вывода статического изображения в течение длительного времени, рекомендуется периодически прерывать его показом динамических видеофрагментов.
 - (2) Рекомендуется периодически изменять фоновый цвет или изображение.
 - (3) **ProLite LE5564S / ProLite TE5564MIS-B1AG / ProLite TE5564MIS-B2AG :**
Рекомендуемое рабочее время 12 часов/день.
ProLite TH5564MIS-B2AG / ProLite TH5564MIS-B3AG :
Максимально-допустимая продолжительность ежедневной работы составляет 18 часов в сутки (при включенной Остат. Изобр.). При выключенной Остат. Изобр. максимальная длительность ежедневной работы не должна превышать 12 часов в сутки.
 - (4) Если дисплей не используется в течение длительного периода времени рекомендуется:
 - I. Использовать заставку хранитель экрана (динамическое изображение или черный фон).
 - II. Временно выключить систему.
 - (5) Не рекомендуется устанавливать дисплей в ограниченном пространстве. Удостоверьтесь, что обеспечено надлежащее вентилирование и охлаждение устройства.
 - (6) При непрерывной эксплуатации дисплея на протяжении длительного периода времени мы рекомендуем использовать активную систему охлаждения, предназначенную для ЖК-мониторов с повышенным уровнем максимальной яркости.
- Данный ЖК-дисплей не предназначен для установки вне помещений.
- Этот ЖК-дисплей не предназначен для установки экраном вверх.
- Качество изображения может ухудшиться при использовании кабеля большей длины, чем кабель из комплекта поставки. Также, при использовании кабеля длиной более 3 м, может быть нарушена работа сенсорного интерфейса.

ОБСЛУЖИВАНИЕ ПОКУПАТЕЛЯ

ИНФО

- Если вы должны вернуть монитор для обслуживания, а оригинальная упаковка выброшена, просьба связаться с вашим дилером или сервисным центром iiyama для получения совета или замены упаковки.

ОЧИСТКА

ВНИМАНИЕ

- Если при очистке внутрь монитора попал какой либо предмет или жидкость, например вода, немедленно отключите сетевой шнур и свяжитесь с вашим дилером или сервисным центром iiyama.

ОТМЕТКА

- В целях безопасности выключите монитор и выньте сетевой шнур из розетки перед очисткой монитора.

ИНФО

- Чтобы не повредить ЖК-панель, не царапайте и не протирайте экран твердым предметом.
- Никогда не применяйте ни один из нижеуказанных сильных растворителей. Они могут повредить корпус и ЖК-экран.
Разбавитель Бензин Распылительные средства
Кислотные или щелочные растворители Абразивные средства Воск
- Продолжительный контакт корпуса с любым изделием из резины или пластмассы может вызвать повреждения окраски корпуса.

КОРПУС

Пятна могут удаляться тканью, слегка смоченной мягким моющим средством. Затем корпус протирается мягкой сухой тканью.

ЖК-экран

Рекомендуется периодическая чистка мягкой сухой тканью. Не следует использовать бумажные салфетки и т.п., так как они могут повредить экран.

ДО НАЧАЛА РАБОТЫ С МОНИТОРОМ

ХАРАКТЕРИСТИКИ

- ◆ Поддерживает разрешение 1920 × 1080
- ◆ Высокая контрастность 1400:1 (Типичное: без сенсорной панели) / Высокая яркость 350 кд/м² (Типичное: без сенсорной панели): ProLite TE5564MIS-B1AG / ProLite TE5564MIS-B2AG / ProLite LE5564S
- ◆ Высокая контрастность 4000:1 (Типичное: без сенсорной панели) / Высокая яркость 450 кд/м² (Типичное: без сенсорной панели): ProLite TH5564MIS-B2AG
- ◆ Высокая контрастность 4000:1 (Типичное: без сенсорной панели) / Высокая яркость 500 кд/м² (Типичное: без сенсорной панели): ProLite TH5564MIS-B3AG
- ◆ Цифровое сглаживание шрифтов
- ◆ Автонастройка
- ◆ Стереодинамики
2 × 12 Вт
- ◆ Функция Plug & Play VESA DDC2B
совместимая с Windows® 95/98/2000/Me/XP/Vista/7/8
- ◆ Регулирование потребления электроэнергии (соответствие VESA DPMS)
- ◆ Совместимость с крепежным стандартом VESA (400mm×400mm)

ПРИНАДЛЕЖНОСТИ

Комплект поставки должен содержать следующие принадлежности. Убедитесь в их наличии. Если какая-либо из принадлежностей отсутствует или повреждена, обратитесь к дилеру или в региональное отделение iiyama.

- Сетевой кабель питания*¹
- Кабель VGA(D-sub)
- Кабель DVI-D
- Кабель USB*²
- Пульт дистанционного управления
- Стило*²
- Наклейка с логотипом iiyama
- Шаблон логотипа
- Инструкция по безопасности
- Краткое руководство

ПРЕДУПРЕЖДЕНИЕ

*¹ Характеристики сетевого кабеля, прилагаемого для регионов с сетевым напряжением 120 В: 10А /125 В. Если напряжение вашей электросети превышает указанные значения, то должен использоваться сетевой кабель на 10 А /250 В.

*² Принадлежности для ProLite TE5564MIS / ProLite TH5564MIS.

РАСПАКОВКА

- 1 Перед распаковкой монитора, подготовьте стабильную, чистую поверхность недалеко от электрической розетки.
Установите коробку с монитором в вертикальной позиции и откройте верхнюю ее часть а затем достаньте защитный слой пенопласта.
- 2 Извлеките фиксатор упаковки.
- 3 Достаньте верхнюю часть защитной пенопластовой упаковки и коробку с аксессуарами, а затем извлеките монитор.

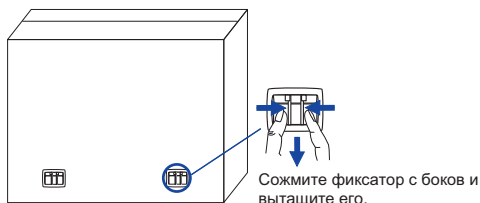

ПРЕДУПРЕЖДЕНИЕ

Для переноса монитора нужно как минимум 2 человека, в случае их нехватки монитор может упасть и привести к серьезной травме.

При переносе/перевозке монитора фиксатор упаковки.



СПЕЦИАЛЬНЫЕ ПРИМЕЧАНИЯ ОТНОСИТЕЛЬНО СЕНСОРНЫХ МОНИТОРОВ : ProLite TE5564MIS / ProLite TH5564MIS

ПРЕДУПРЕЖДЕНИЕ

Соприкосновение дисплея с острыми, колкими или металлическими предметам может привести к повреждению монтора.

Это может привести к признанию гарантии недействительной.

Советуем использование стило (диаметра 0.8 или больше) или пальца.

ОРГАНЫ УПРАВЛЕНИЯ И РАЗЪЕМЫ : МОНИТОРА

<Боковой Контроллер>

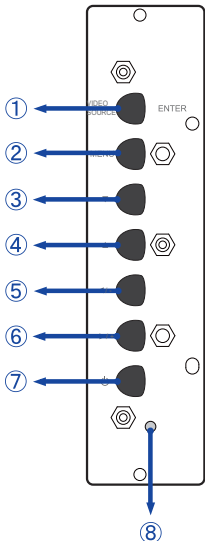

①	ENTER / VIDEO SOURCE	Кнопка Ввод / Вход сигнала
②	MENU	Кнопка Меню
③	▼	Кнопка Вниз
④	▲	Кнопка Наверх
⑤	◀ / -	Левая / - кнопка
⑥	▶ / +	Правая / + кнопка
⑦	⏻	Кнопка Power
⑧		

<Вид спереди>

■ ProLite LE5564S-B1
ProLite TE5564MIS-B1AG

■ ProLite TE5564MIS-B2AG
ProLite TH5564MIS-B2AG
ProLite TH5564MIS-B3AG

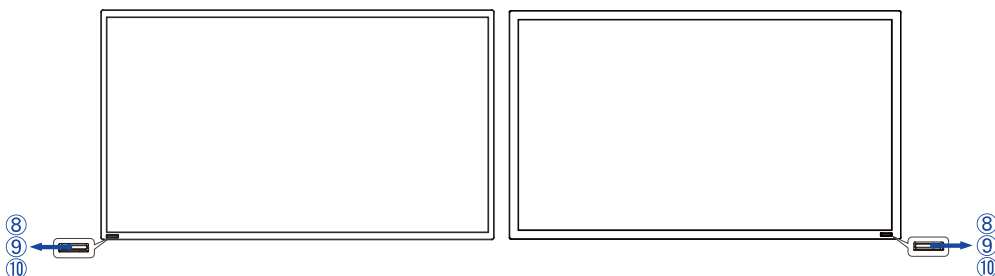

⑧	Индикатор питания	Зеленый	нормальный режим работы
		Красный	Сверкание : режим энергосбережения (Энергосбереж. : Низкое)
			Постоянный свет : если нажать выключатель на пульте управления и на боковом контроллере. (Энергосбереж. : Высокое)
	выключен	Выключение Монитор включен - для выключения показателя состояния выберите в экранном меню "Front LED OFF"	
⑨	Датчик пульта управления	Датчик пульта управления	
⑩	Ambient Light Sensor	Когда датчик внешнего освещения включен, он измеряет уровень внешнего освещения и автоматически настраивает уровень яркости дисплея.	

<Вид сзади>

- ProLite LE5564S-B1
- ProLite TE5564MIS-B1AG

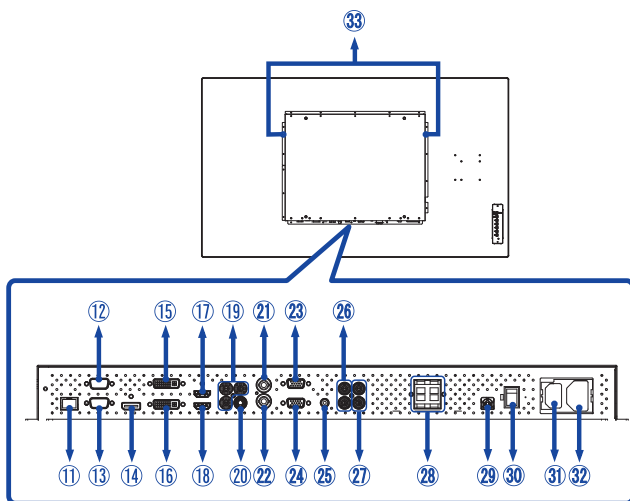

- ProLite TE5564MIS-B2AG
- ProLite TH5564MIS-B2AG
- ProLite TH5564MIS-B3AG

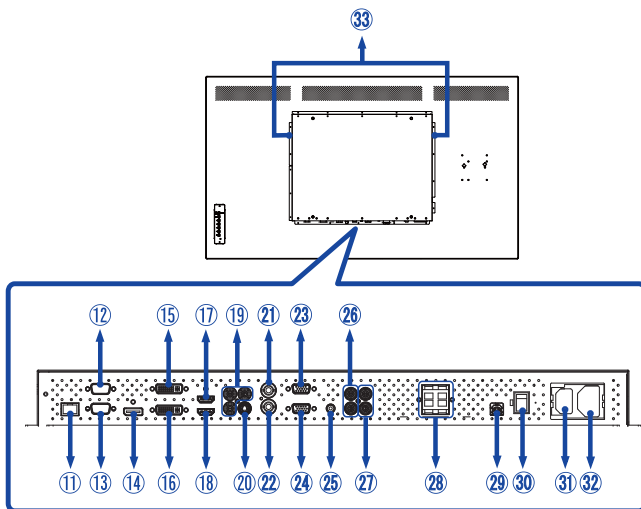

РУССКИЙ

⑪	RJ45	RJ45	разъем RJ45
⑫	RS232C OUT	D-SUB 9pin	разъем RS232C
⑬	RS232C IN	D-SUB 9pin	разъем RS232C
⑭	DisplayPort (DP)	DisplayPort	разъем DisplayPort
⑮	DVI OUT	DVI-D 24pin	Разъем DVI-D 24-контактный
⑯	DVI IN	DVI-D 24pin	Разъем DVI-D 24-контактный
⑰	HDMI2	HDMI	разъем HDMI
⑱	HDMI1	HDMI	разъем HDMI
⑲	COMPONENT VIDEO (VIDEO IN)	RCA G/B/R	Вход видео компонент
⑳	S-Video	Mini Din 4pin	разъем S-Video
㉑	AV OUT	BNC	разъем Video
㉒	AV IN	BNC	разъем Video
㉓	VGA OUT	VGA(D-sub) mini 15pin	15-контактный разъем VGA(D-sub) mini
㉔	VGA IN	VGA(D-sub) mini 15pin	15-контактный разъем VGA(D-sub) mini
㉕	AUDIO IN1 (PC Audio In)	Mini Jack	Разъем звукового линейного входа
㉖	AUDIO IN2	RCA L/R	Вход аудио
㉗	AUDIO OUT	RCA L/R	Выход аудио
㉘	SPEAKERS OUT	Jack	Разъем для подключения внешних динамиков
㉙	USB*	USB	Вход USB для сенсорных функции
㉚	AC SWITCH (ON) / ○ (OFF)	MAIN POWER	Главный Включатель Питания
㉛	AC IN	AC-INLET	Разъем источника питания пер. тока (AC-IN)
㉜	AC OUT	AC-OUTLET	Разъем источника питания пер. тока (AC-OUT)
㉝	SPEAKERS		Динамики

* Доступно только для модели ProLite TE5564MIS / ProLite TH5564MIS.

УСТАНОВКА

ПРЕДУПРЕЖДЕНИЕ

- Следуйте руководству крепления, которое Вы выбрали. В случае вопросов обращайтесь к квалифицированному сервисному персоналу.
- Для перемещение монитора требуются как минимум два человека.
- До установки монитора убедитесь в том, что стена достаточно мощна для крепления данного крепежа и веса.

[МОНТАЖ НА СТЕНЕ]

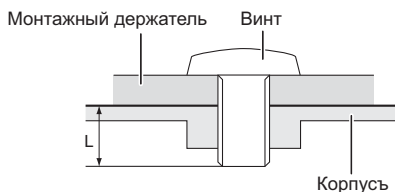

ПРЕДУПРЕЖДЕНИЕ

В случае монтажа монитора на стене, надо принять во внимание толщину монтажного держателя и докрутить винт M8 вместе с шайбой таким образом, чтоб его длина ("L") внутри монитора не была больше 10 мм. Использование винта длиннее может привести к электршоку или повреждению монитора вследствие столкновения винта с электрическими компонентами внутри корпуса монитора.

[Особенности установки]

*Доступно только для модели ProLite TE5564MIS / ProLite TH5564MIS.

Сенсорный экран этого монитора – оптическое устройство, использующее источник инфракрасного излучения и датчики касаний.

Внимание: яркий свет, падающий на экран, может вызывать сбои в работе датчиков касания.

Для правильной работы сенсорного экрана пожалуйста, установите монитор с соблюдением описанных ниже рекомендаций.

Интенсивный свет / Отраженный свет / Направленный луч света / Рассеянный свет / Прямой солнечный свет / Отраженный/преломленный стеклом солнечный свет / Не устанавливайте монитор под источниками света.

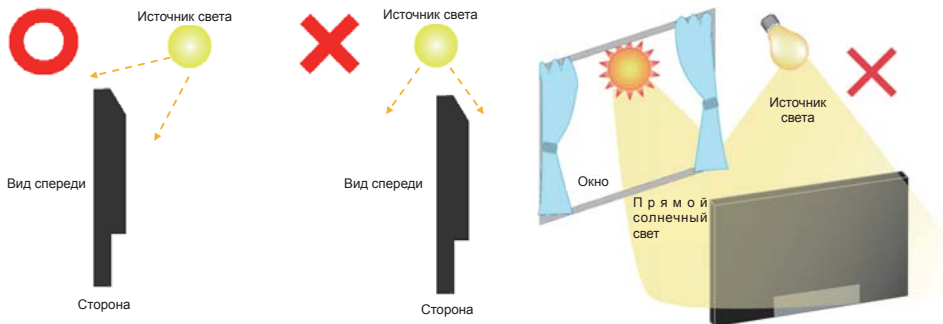

[Ориентация экрана]

■ ProLite LE5564S-B1 / ProLite TE5564MIS-B1AG / ProLite TE5564MIS-B2AG

Монитор предназначен для использования как в портретном.

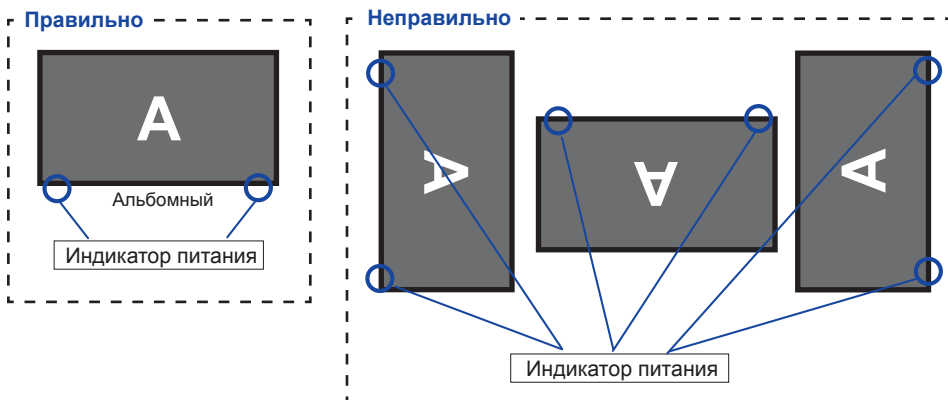

■ ProLite TH5564MIS-B2AG / ProLite TH5564MIS-B3AG

It is designed to be compatible in both landscape and portrait modes.

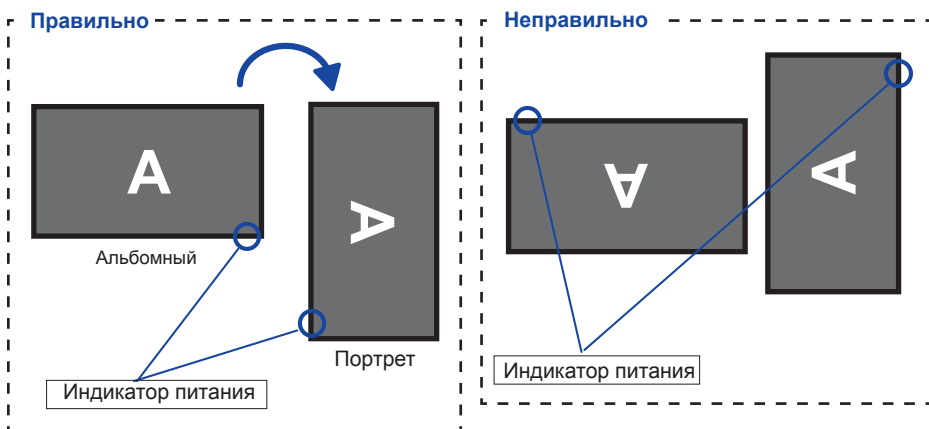

ОРГАНЫ УПРАВЛЕНИЯ И РАЗЪЕМЫ : ПУЛЬТ ДИСТАНЦИОННОГО УПРАВЛЕНИЯ

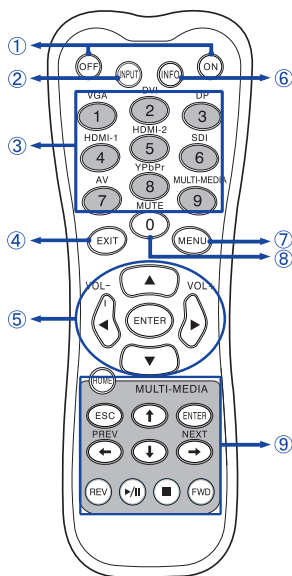

①	ON/OFF	Включает и выключает монитор.
②	INPUT	Выбирает вход.
③	Number (1-9) / Input source	Когда Меню не отображается на экране, выполняют функцию клавиш выбора источника сигнала. Функции SDI и MULTI-MEDIA недоступны для данной модели монитора.
④	EXIT	Возврат в предыдущее меню или закрыть экранное меню.
⑤	▲▼◀▶	Навигация по сабменю и настройкам . ▲: Кнопка Наверх ▼: Кнопка Вниз ◀: Левая кнопка ▶: Правая кнопка ◀(VOLUME-): Увеличение громкости звука. ▶(VOLUME+): Уменьшение громкости звука.
	ENTER	Подтверждение сделанного выбора или сохранение изменений.
⑥	INFO	Показывает информацию о входе и разрешении.
⑦	MENU	Включает экранное меню. Когда система меню уже открыта нажатие этой кнопки поможет перейти к предыдущему сабменю.
⑧	Number (0)/ MUTE	Когда меню не отображается на экране, клавиша выполняет функцию отключения звука.
⑨	MULTI-MEDIA	Не доступны для данной модели.

УСТАНОВКА ПУЛЬТА ДИСТАНЦИОННОГО УПРАВЛЕНИЯ

Для использования пульта управления, вставьте две батареи.

ПРЕДУПРЕЖДЕНИЕ

Всегда используйте для пульта батареи, указанные в руководстве. Не устанавливайте вместе старые и новые батареи. При установке батареи, убедитесь, что полярность соблюдена ("+" и "-" на батарейке). Использованные батареи или электролиты, которые в них находятся могут вызвать пятна, возгорание или привести к травме.

- 1 Снимите крышку батарейного отсека с пульта в направлении, указанном стрелкой.

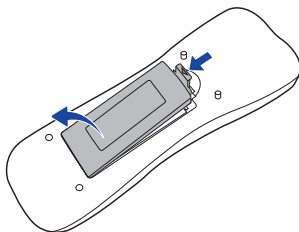

- 2 Вставьте две новые батареи AAA, соблюдая полярность (+ и -), как указано на пульте дистанционного управления. Батарея x 2 (не в комплекте)

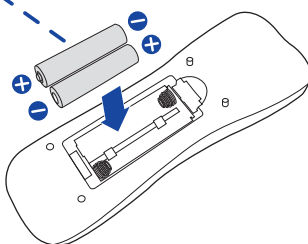

- 3 Установите крышку батарейного отсека пульта на место.

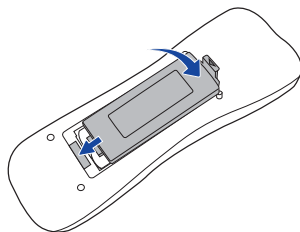

ИНФО

- Поменяйте батареи в пульте управления на новые когда пульт не работает близко при мониторе. Используйте исключительно сухие батарейки AAA.
- Используйте пульт управления держа его напротив датчика пульта управления монитора.
- Пульты дистанционного управления других производителей не будут работать с этим монитором. Используйте ТОЛЬКО предоставленный в комплекте пульт дистанционного управления.
- Использованные батареи необходимо сдать в соответствующий приемный пункт по переработке электрического и электронного оборудования.

ДО НАЧАЛА РАБОТЫ С МОНИТОРОМ 13

GRUNDFUNKTIONEN

■ Включите дисплей

Когда вы нажмете на выключатель питания на дисплее или на пульте дистанционного управления, дисплей будет включен, а индикатор питания начнет светиться Зеленый. Когда вы нажмете на выключатель питания на дисплее или на пульте дистанционного управления, дисплей будет выключен, а индикатор питания начнет светиться Красный.

Чтобы включить дисплей, снова нажмите на выключатель питания.

ИНФО Даже, когда задействован режим экономии электроэнергии или когда дисплей был отключен с помощью выключателя питания, он продолжает потреблять незначительное количество электроэнергии. Чтобы избежать ненужного расхода электричества, отсоединяйте кабель питания от источника питания, когда дисплей не используется в течение длительного периода времени, например, ночью.

[Монитора]

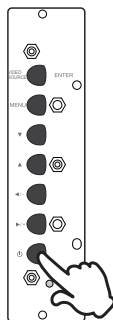

[дистанционного управления]

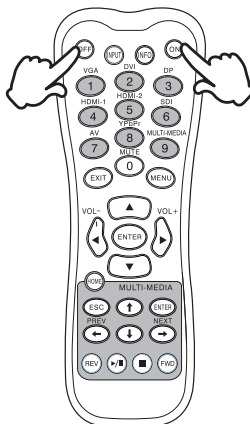

■ Отображение меню настроек

Данная страница меню появляется на экране после нажатия на кнопку MENU на дисплее или на пульте дистанционного управления. Данная страница меню исчезает с экрана после нажатия на кнопку EXIT на пульте дистанционного управления.

[Монитора]

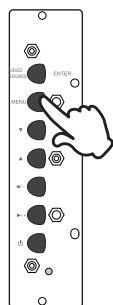

[дистанционного управления]

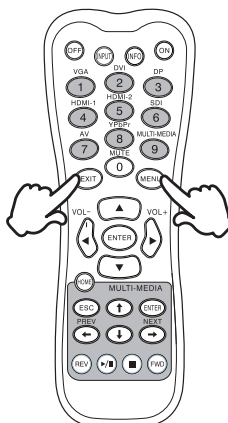

■ Перемещение курсора по вертикали

Когда на экране отображается страница меню, выбор настроек может осуществляться нажатием на кнопку ▲ / ▼.

[Монитора]

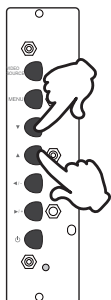

[дистанционного управления]

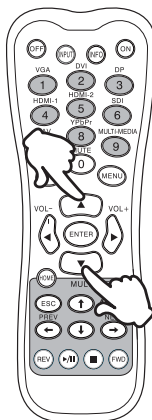

■ Перемещение курсора по горизонтали

Когда на экране отображается страница меню, выбор меню или настроек, а также внесение изменений в настройки может осуществляться нажатием кнопки ◀ / ▶.

[Монитора]

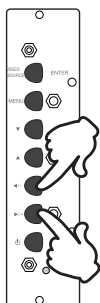

[дистанционного управления]

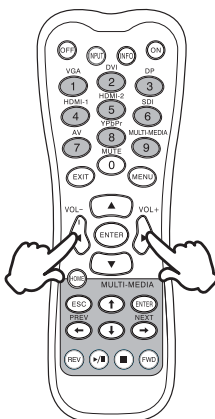

■ Настройка громкости

Когда на экране не отображается страница меню, изменение громкости осуществляется нажатием на кнопку ◀/▶ на пульте дистанционного управления.

[Монитора]

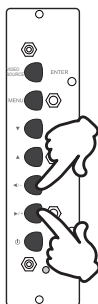

[дистанционного управления]

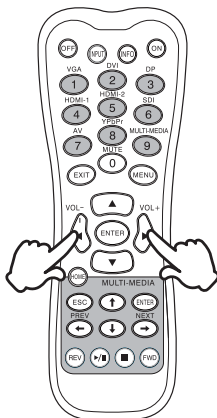

■ Переключение между источниками сигнала

Переключение осуществляется последовательными нажатиями на кнопку Source на дисплее или на кнопку Input Signal на пульте дистанционного управления и происходит в следующем порядке:

[Монитора]



[дистанционного управления]

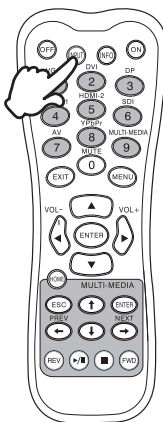

ПОДКЛЮЧЕНИЕ МОНИТОРА

- 1 Убедитесь в том, что выключены и компьютер, и монитор.
- 2 Подключите компьютер к монитору с помощью сигнального кабеля.
- 3 С помощью USB кабеля подключите дисплей к компьютеру.*
- 4 Подключите шнур питания сначала к монитору, а затем к источнику питания.
- 5 Включите монитор (Главный Включатель Питания и Выключатель питания) и компьютер.

ИНФО

- Типы сигнальных кабелей, используемых для подключения компьютера к монитору, могут быть разными в зависимости от компьютера. Неправильное подключение может вызвать серьезное повреждение как монитора, так и компьютера. Прилагаемый к монитору кабель имеет стандартный разъем. Если потребуется кабель особого типа, то обратитесь к продавцу или в региональное представительство iiyama.
- Для подключения к компьютерам Macintosh обратитесь к продавцу или в региональное представительство iiyama, чтобы приобрести соответствующий переходник.
- Обязательно затяните винты, предназначенные для затяжки вручную, на каждом конце сигнального кабеля.
- Запрещается одновременно подключать к компьютеру кабель RS-232C и кабель USB и использовать их вместе.*
- Функция touch-screen дисплея инициализируется через 8 секунд после подключения USB кабеля. Она может быть активирована прикосновением стилуса, пальца или другого аналогичного предмета.*

[Пример подключения]

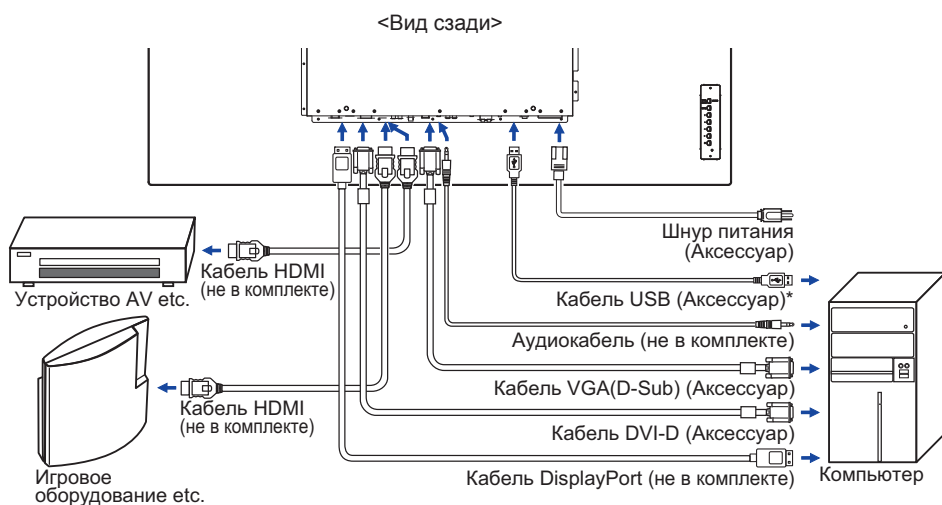

* Доступно только для модели ProLite TE5564MIS / ProLite TH5564MIS.

[Пример подключения периферийного устройства]

ПРЕДУПРЕЖДЕНИЕ

До подключения монитора выключите питание и отключите все периферийные устройства для избежания поражения электрическим током.

ИНФО

- Заодно отнеситесь к руководствам пользователя периферийных устройств.
- Убедитесь в том, что у Вас есть все необходимые кабели.

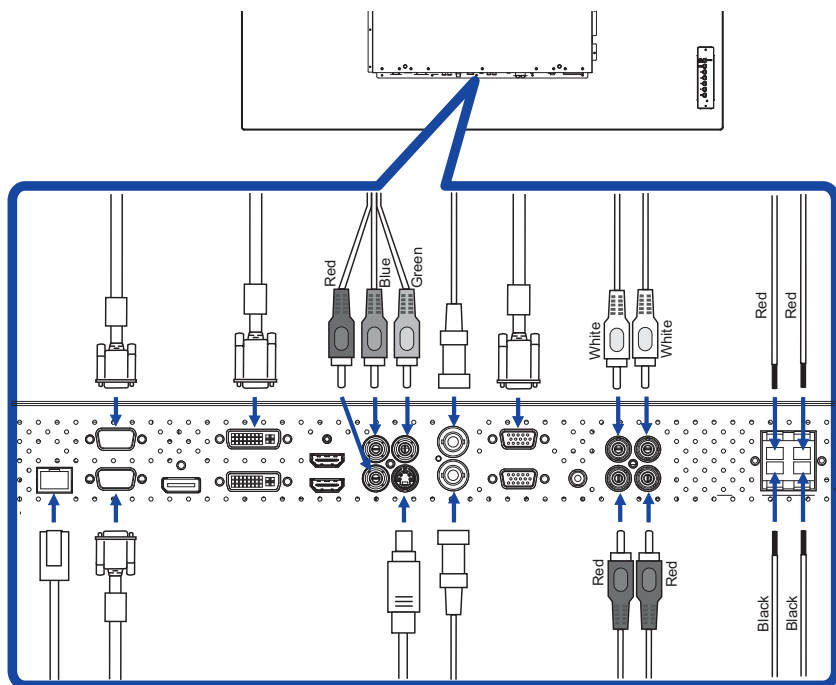

УСТАНОВКА КОМПЬЮТЕРА

■ Синхронизация сигнала

На стр. 44 раздела ПОДДЕРЖИВАЕМЫЕ РЕЖИМЫ СИНХРОНИЗАЦИИ вы найдете список значений синхронизации сигнала.

■ Windows 95/98/2000/Me/Vista/7/8 Plug & Play

ЖК-мониторы компании iiyama совместимы со стандартом VESA DDC2B.

Функция Plug&Play работает на ОС Windows 95/98/2000/Me/XP/Vista/7/8 при подключении монитора к компьютеру, совместимому с DDC2B, с помощью поставляемого сигнального кабеля. Информационный файл для Windows 95/98/2000/Me/XP/Vista/7, предназначенный для установки мониторов iiyama, можно получить по следующему адресу:

<http://www.iiyama.com>

ИНФО

■ За дополнительной информацией о загрузке драйвера для вашего монитора обратиться к указанному выше интернетсайту.

■ Для операционных систем Macintosh или Unix, как правило, не требуются драйверы к монитору. За более подробной информацией обратитесь к поставщику вашего компьютера.

■ Порядок включения выключателя

Сначала включите монитор, а затем — компьютер.

■ MULTI-TOUCH :

ProLite TE5564MIS-B1AG / ProLite TE5564MIS-B2AG / ProLite TH5564MIS-B2AG / ProLite TH5564MIS-B3AG

Этот монитор соответствует стандарту VESA DDC2B. (поддерживает Plug&Play)

При подключении дисплея USB кабелем (входит в комплект) к компьютеру, который поддерживает DDC2B интерфейс, становится возможным использование сенсорного мультитач интерфейса в ОС Windows7/8.

■ Поддержка функции Touch в операционных системах:

ProLite TE5564MIS-B1AG

Microsoft Windows XP (64 bit и 32 bit)

Microsoft Windows Vista (64 bit и 32 bit)

Microsoft Windows 7 (64 bit и 32 bit)

Microsoft Windows 8/8,1 (64 bit и 32 bit)

Mac OS X V10.4 и выше

Linux (2.6x) и выше

Не поддерживается в Windows 2000 и более ранних версиях.

	Windows8/8,1*6	Windows7*5	Windows7*4	Vista	XP	Mac OSX	Linux
Default mouse*1	○	○	○	○	○	○	○
Touch digitizer*2	○	○	○	○	×	×	×
Windows7 gestures*3	○	○	×	×	×	×	×

*1 Мышь (нажатие, перетаскивание, двойное нажатие и нажатие правой кнопки)

*2 Планшет

(нажатие, перетаскивание/выделение, нажатие правой кнопки, касание и видимая реакция на него)

*3 Планшет с поддержкой функции Multi-touch Windows 7

*4 Windows 7 - Starter и Home Basic версии

*5 Windows 7 - Home Premium, Professional, Enterprise и Ultimate версиях

*6 Windows 8/8.1 need non-OEM version for support multi-touch

ProLite TE5564MIS-B2AG / ProLite TH5564MIS-B2AG / ProLite TH5564MIS-B3AG

Microsoft Windows XP (64 bit и 32 bit)

Microsoft Windows Vista (64 bit и 32 bit)

Microsoft Windows 7 (64 bit и 32 bit)

Microsoft Windows 8/8,1 (64 bit и 32 bit)

Mac OS X 10.6.4 и выше HID для одной точки прикосновения

Linux 3.0 и выше нужен патч для мульти-тач

3.5 & выше HID для мульти-тач

Не поддерживается в Windows более ранних версиях.

	Windows8/8,1*6	Windows7*5	Windows7*4	Vista	XP	2000	Mac OSX	Linux
Default mouse*1	○	○	○	○	○	○	○	○
Touch digitizer*2	○	○	○	○	×	×	×	×
Windows7 gestures*3	○	○	×	×	×	×	×	×

*1 Мышь (нажатие, перетаскивание, двойное нажатие и нажатие правой кнопки)

*2 Планшет

(нажатие, перетаскивание/выделение, нажатие правой кнопки, касание и видимая реакция на него)

*3 Планшет с поддержкой функции Multi-touch Windows 7

*4 Windows 7 - Starter и Home Basic версии

*5 Windows 7 - Home Premium, Professional, Enterprise и Ultimate версиях

*6 Windows 8 / 8.1 (не OEM-версия) для поддержки мульти-тач

РАБОТА С МОНИТОРОМ

Значения параметров для получения наилучшего изображения ЖК-монитора компании iiyama были установлены на заводе; они указаны на стр. 44 в разделе ПОДДЕРЖИВАЕМЫЕ РЕЖИМЫ СИНХРОНИЗАЦИИ. Вы также можете откорректировать изображение, следуя указанным ниже процедурам. Для получения подробной информации относительно настроек см. раздел НАСТРОЙКИ ЭКРАНА на стр. 31.

- 1 Нажмите кнопку **MENU**, чтобы открыть экранное меню. Имеются дополнительные пункты меню, между которыми можно переключаться с помощью кнопок **▲ / ▼**.



- 2 Выберите пункт меню, соответствующий параметру, который необходимо настроить. Нажмите кнопки **▶** или **ENTER**, чтобы перейти в соответствующий пункт меню. После этого используйте кнопки **▲ / ▼**, чтобы выделить тот параметр, который необходимо отрегулировать.
- 3 Заново нажмите кнопку **▶** или **ENTER**. Используйте кнопки **◀ / ▶** для выполнения соответствующих настроек и установок.
- 4 Нажмите кнопку **EXIT**, чтобы покинуть меню, при этом все только что сделанные вами настройки автоматически будут сохранены.

Например, для корректировки вертикального положения выберите пункт меню "Экран". Затем выберите параметр "Настр. экрана" с помощью кнопок **▲ / ▼**. Нажимайте кнопку **▶**. Затем выберите параметр "Поз. верт." с помощью кнопок **▲ / ▼**.

Используйте кнопки **◀ / ▶** чтобы изменить настройки вертикального положения. При этом должно изменяться вертикальное положение всего дисплея соответствующим образом.

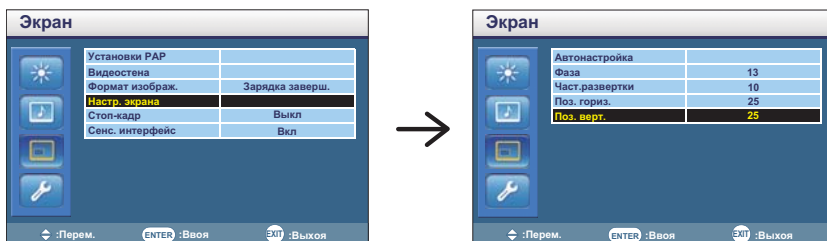

В заключении нажмите кнопку **EXIT**, меню закроется, а все изменения будут сохранены в памяти.

ПРИМЕЧАНИЕ

- Для возврата к предыдущему пункту меню можно воспользоваться кнопкой **MENU / EXIT**.
- При исчезновении экранного меню любые изменения автоматически сохраняются в памяти. При работе с меню следует избегать отключения питания.
- Настройки параметров Гор./рВерт. положение, Тактовая частота И Фаза сохраняются для каждой синхронизации сигналов. Все остальные параметры имеют только одну настройку, применяемую для всех синхронизаций сигналов.

[БЛОКИРОВКА]

- **Кнопки Боковой Контроллер:** * Доступно только для модели Боковой Контроллер.
Когда Меню не отображается на экране, чтобы заблокировать или разблокировать панель управления, нажмите и удерживайте кнопки ◀ / ▶ в течение 5 секунд.
- **Кнопки дистанционного управления:** * Доступно только для модели Боковой Контроллер.
Когда Меню не отображается на экране, чтобы заблокировать работу пульта дистанционного управления, нажмите и удерживайте в течение 5 секунд кнопки Menu и ▶ .
- **Кнопки Боковой Контроллер и дистанционного управления:**
* Доступно только для модели дистанционного управления.
Чтобы установить или отключить блокировку Боковой Контроллер и дистанционного управления, не открывая экранное меню, нажмите и удерживайте в течение 5 секунд клавишу ▼, затем нажмите ENTER (ВВОД).

Direct

* Доступно только для модели дистанционного управления.

- **сбросить Настр. Управл. :**
Нажмите и придержите кнопку INFO 5 секунды когда меню не высветляется.
- **Стоп-кадр функция :**
Чтобы установить или отключить функцию, не открывая экранное меню монитора, последовательно, нажмите клавишу ▼ и клавишу 0, не делая пауз между нажатиями.

СОДЕРЖАНИЕ МЕНЮ НАСТРОЕК



Элемент регулировки	Проблема / Параметр		Какую кнопку нажимать
Реж. Изображ. Picture Mode	Яркий	Для просмотра изображений пейзажей.	
	Стандартный	Отображение изображения, установленного в настройках Image Settings.	
	Польз. Настр.	Применение пользовательских настроек изображения, установленных в настройках Image Settings (настройки изображения).	
	Кино	Для просмотра фильмов и видео записей.	
Подсветка* ³ Backlight	Фон или подсветка минимализован.		← →
Контрастность Contrast	Слишком темное	← →	
	Слишком яркое	← →	
Яркость* ¹ Brightness	Слишком темное	← →	
	Слишком яркое	← →	
Цветность* ² Color	Слишком слабый	← →	
	Слишком сильный	← →	
Фаза* ⁵ Phase	Больше фиолетового цвета	← →	
	Больше зеленого цвета	← →	
Резкость Sharpness	Слишком мягко	← →	
	Слишком диез	← →	
Цветовая темп. Color Temp.	Холодный (Голубоватый белый)	Красный	Слишком слабый ← → Слишком сильный ← →
	Нейтральный (Зеленоватый белый)	Зеленый	
	Теплый (Красновато-белый)	Синий	
	Польз. Настр.	Сброс	
Шумоподавление Noise Reduction	Выкл.	Шумоподавление выключен.	
	Низкое	Низкий уровень подавления шумов видеосигнала от различных медиапроигрывателей.	
	Среднее	Электронные помехи, вызванные работой других медиа-плееров, уменьшены до уровня Низкое.	
	Высокое	Электронные помехи, вызванные работой других медиа-плееров, уменьшены до уровня Среднее.	

Изображение Picture



Элемент регулировки	Проблема / Параметр Какую кнопку нажимать	
Режим Кино* ⁴ Film Mode	Авто	Оптимизирует настройки дисплея в соответствии с содержанием изображения.
	Выкл.	Режим Кино выключен.
Сброс Reset	Отмена	Вернуться в МЕНЮ.
	OK	Сброс всех настроек в меню Изображение (Picture).

*¹ Регулировка яркости при работе монитора в темной комнате, если экран кажется слишком ярким.

*² Только для входов AV, S-Video, YPbPr, HDMI(Видео) и DisplayPort(Видео).

*³ Включение функции Датчик освещ. блокирует доступ к настройкам Подсветка.

*⁴ Включение функции PAP блокирует доступ к настройкам Режим Кино.

*⁵ Только для входной AV(NTSC).

Звук Sound

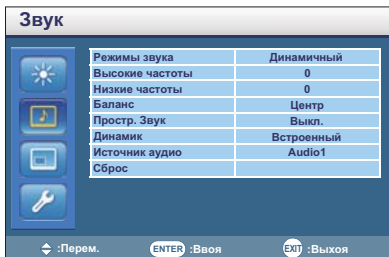

Элемент регулировки	Проблема / Параметр		Какую кнопку нажимать
	Проблема / Параметр	Проблема / Параметр	
Режимы звука* ¹ Sound Mode	Динамичный	Улучшение воспроизведения высоких и низких частот.	
	Стандартный	Без коррекции.	
	Польз. Настр.	Восстановление пользовательских настроек.	
Высокие частоты* ² Treble	Слишком темное		← →
	Слишком яркое		← ←
Низкие частоты* ² Bass	Слишком темное		← →
	Слишком яркое		← ←
Баланс* ¹ Balance	Увеличение громкости левого динамика.		← →
	Увеличение громкости правого динамика.		← ←
Простр. Звук* ¹ Surround	Вкл.	Простр. Звук включен.	
	Выкл.	Простр. Звук выключен.	
Динамик Speaker	Линейный выход	Line-out динамик.	
	Внешний	Внешний динамик.	
	Встроенный	Встроенный динамик.	
Источник аудио Audio Source	Audio1	Выберите вход Звук1.	
	Audio2	Выберите вход Звук2.	
	HDMI1	Выберите вход HDMI1.	
	HDMI2	Выберите вход HDMI2.	
	DisplayPort	Выберите вход DisplayPort.	
Сброс Reset	Отмена	Вернуться в МЕНЮ.	
	ОК	Сброс всех настроек в меню Звук (Sound).	

*¹ Функции Режимы звука, Баланс и Простр. Звук недоступны, когда в пункте меню Динамик выбрана опция Линейный выход.

*² Функции Высокие частоты и Низкие частоты недоступны, когда в пункте меню выбрана опция Line-out (Динамик) или Польз. Настр. (Режимы звука).

Экран Screen



Элемент регулировки	Проблема / Параметр		Какую кнопку нажимать	
Установки P.A.P.* ¹ P.A.P. Setting	P.A.P.	Выкл.	P.A.P. выключен.	
		P.I.P.	Вывести уменьшенное изображение в поле основного изображения.	
		P.B.P.	Вывести два изображения рядом друг с другом.	
	Акт. Изобр.	Основное	Выбрать текущее активное изображение.	
		Дополнительное	Выбрать текущее уменьшенное изображение.	
		Слева	Выбрать текущее левое изображение.	
		Справа	Выбрать текущее правое изображение.	
		Поменять мест.	Поменять активное и уменьшенное или левое и правое изображения местами.	
	Размер изобр.	Большой	Увеличить уменьшенное (sub) изображение.	
		Маленький	Уменьшить уменьшенное (sub) изображения.	
	полож. Изображ. *P.I.P. только	Верхний левый	Переместить уменьшенное (sub) изображение в верхний левый угол.	
		Верхний правый	Переместить уменьшенное (sub) изображение в верхний правый угол.	
		Нижний левый	Переместить уменьшенное (sub) изображение в нижний левый угол.	
Нижний правый		Переместить уменьшенное (sub) изображение в нижний правый угол.		
Видеостена * ² Display Wall	Монит. Гориз.	Установить количество развернутых горизонтально дисплеев.		
	Монит. Верт.	Установить количество развернутых вертикально дисплеев.		
	Поз. гориз.	Установить горизонтальную позицию дисплея в видеостене.		
	Поз. верт.	Установить вертикальную позицию дисплея в видеостене.		
	Компенс. рамки	Вкл.	Настройка изображения у кромок экрана для достижения оптимального качества отображения видеостены.	
		Выкл.	Вернуться в МЕНЮ.	
	LED	Вкл.	LED включен.	
		Выкл.	LED выключен.	
	Задержка вклоч.	Вкл.	Включение всех мониторов видеостены в случайном порядке в течение 10 секунд.	
		Выкл.	Задержка вклоч. выключен.	

*¹ P.A.P = Bild и Bild:

Эта функция позволяет выводить два разных изображения.

Дополнительная информация о поддержке функции "картинка-в-картинке" (P.I.P.), см. страницу 45 "Таблица P.A.P.".

*² Лучшее качество изображения достигается в конфигурациях 2x2.

Для видеостен, больших чем 3x3, мы рекомендуем использовать видеосплиттер (размножитель видеосигнала).

Допускается последовательное подключение VGA, RS232C и AV интерфейсов.

Экран Screen

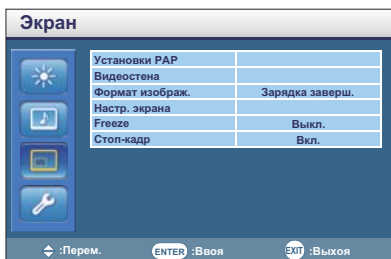

Элемент регулировки	Проблема / Параметр		Какую кнопку нажимать
Формат изображ. Aspect	Широкий увел.* ³	Увеличить изображение на весь экран с минимальным уровнем искажений.	
	Увеличенный* ³	Увеличение изображения без изменения исходного соотношения сторон.	
	Зарядка заверш.* ³	Растягивание изображения в формате 4:3 (стандартное разрешение) по горизонтали во всю ширину экрана. Если изображение имеет формат 16:9 (высокое разрешение), формат изображения (16:9) будет сохранен.	
	4:3* ³	Вывод изображений из любого источника в формате 4:3.	
	Зарядка заверш.* ¹ 4	Увеличить изображение на весь экран по вертикали, без изменения исходного соотношения сторон. Вокруг изображения может появиться черная рамка.	
	Зарядка заверш.* ² 4	Увеличить изображение на весь экран.	
Настр. экрана* ⁵ Adjust Screen	Автонастройка* ⁶	Отмена	Вернуться в МЕНЮ.
		OK	Настройте Гор. / Верт. положение, Тактовая частота и Фаза автоматически.
	Фаза	Устранение мерцания текста или линий.	← → ← →
	Част.развертки	Слишком узко	← →
		Слишком широко	← →
Поз. гориз.	ЭМ сильно налево	← →	
	ЭМ сильно направо	← →	
Поз. верт.	ЭМ слишком высоко	← →	
	ЭМ слишком низко	← →	
Стоп-кадр Freeze	Вкл.	Фиксирует текущее изображение на экране.	
	Выкл.	Стоп-кадр выключен.	
Сенс. интерфейс* ⁷ Touch Feature	Вкл.	Чтобы упростить экранное меню, будут отключены следующие его пункты: Формат, PIP, Тактовая частота, Фаза, Гор. положение, Верт. положение и Видеоостена.	
	Выкл.	Вернуться в МЕНЮ.	

*³ Только для входов AV, S-Video, YPbPr, HDMI(Видео) и DisplayPort(Видео).

*⁴ Только для входов VGA, DVI, HDMI(PC) и DisplayPort(PC).

*⁵ Только для VGA входа.

*⁶ Для достижения наилучших результатов используйте функцию "Автоматическая регулировка" в сочетании с шаблоном настройки. См. раздел "НАСТРОЙКИ ЭКРАНА" на стр. 31.

*⁷ Доступно только для модели ProLite TE5564MIS / ProLite TH5564MIS.

Настройки Setting



Элемент регулировки	Проблема / Параметр		Какую кнопку нажимать	
Язык Language	English	Английский	Polski	Заполнированность
	Français	Французский	Русский	Русский
	Español	Испанский	Čeština	Чешский
	Deutsch	Немецкий	Italiano	Итальянский
	Nederlands	Голландский	日本語	Японский
Расп. работы Schedule	Дата / Время	Sets the date and time. Год/Месяц/День/Час/Минута/Летнее время Отображение текущей даты и времени. Установка даты/Уст. времени		
	Отобр. времени	Вкл.	Вывести текущее установленное время.	
		Выкл.	Отобр. времени выключен.	
	Вход	Установить вход, который будет активен при следующем включении дисплея. Default/AV/S-Video/YPbPr/VGA/DVI/HDMI/DisplayPort		
Таймер on/off	Время включения или выключения дисплея. An/Aus/Täglich/Mo/Di/Mi/Do/Fr/Sa/So			
Энергосбереж. Power Save	Низкое	Дисплей может переключаться в "режим сна" и выходить из него по сигналу от любого источника.		
	Высокое	Дисплей может переключиться в "режим сна" при работе с любым источником, однако, только сигнал по VGA интерфейсу может вывести его из этого режима. В случае, если подключен другой источник, необходимо нажать кнопку питания, чтобы вывести дисплей из "режима сна".		
	Выкл.	Энергосбереж. выключен.		
Настр. Управл. Control Setting	RS-232C	Управление дисплеем через интерфейс RS-232C.		
	LAN	Управление дисплеем через сетевой интерфейс.		
	Транз Перес. ИК	Используется в случае подключения нескольких дисплеев по интерфейсу RS-232C. Основной/Вторичный		
Сетев. Настр. Network Settings	DHCP	Отмена	Вернуться в МЕНЮ.	
		Исполнить	Если в сети используется DHCP, команда отобразит настройки IP-адреса, маски подсети, шлюза по умолчанию, основного и вторичного DNS-серверов.	
	Manuell	Если в сети не используется DHCP, свяжитесь со своим ИТ-администратором, чтобы получить необходимые сведения и настроить IP-адрес, маску подсети, шлюз по умолчанию, основной и вторичный DNS-сервер.		

Настройки Setting



Элемент регулировки	Проблема / Параметр		Какую кнопку нажимать	
Уст. ID монит. Set Monitor ID	Установить ID дисплея. 1-98			
Управление HDMI HDMI Control	Вкл.	Управление дисплеем и подключенным устройством HDMI CEC с помощью единственного пульта дистанционного управления.		
	Выкл.	Управление HDMI выключен.		
Расширенное Advanced	Авто поиск	Вкл.	Автоматическое распознавание доступных источников сигнала.	
		Выкл.	Вернуться в МЕНЮ.	
	Автонастройка*1	Вкл.	Настройте Гор. / Верт. положение, Тактовая частота и Фаза автоматически.	
		Выкл.	Вернуться в МЕНЮ.	
	Полноэкр. реж*2	Вкл.	Включить полноэкранный режим, чтобы отсечь шумы изображения с видеовхода.	
		Выкл.	Полноэкр. реж выключен.	
	Сигнал RGB	PC	Видеосигнал от ПК, подсоединенного к дисплею по интерфейсу HDMI.	
		Video	Видеосигнал от любого устройства, подсоединенного к дисплею по интерфейсу HDMI.	
	Остат. Изобр.	Вкл.	Автоматическое отображение быстрых меняющихся узоров каждые 1 секунд с целью предотвращения выгорания экрана.	
		Выкл.	Остат. Изобр. выключен.	
	Повер. Экр. меню*3	Ландшафт	Альбомный режим	
		Портрет	Портретный режим	
	Инфо экр. меню	Вкл.	При переключении активных видеовходов монитора или изменении частоты обновления экрана монитор отобразит текущий активный вход и разрешение.	
		Выкл.	Инфо экр. меню выключен.	
Дин. Контр.	Вкл.	Увеличивает уровень контрастности в темных сценах.		
	Выкл.	Дин. Контр. выключен.		

*1 Только для VGA входа.

Для достижения наилучших результатов используйте функцию "Автоматическая регулировка" в сочетании с шаблоном настройки. См. раздел "НАСТРОЙКИ ЭКРАНА" на стр. 31.

*2 Только для входов YPbPr, HDMI(Видео) и DisplayPort(Видео).

*3 Доступно только для модели ProLite TH5564MIS.

Настройки Setting



Элемент регулировки	Проблема / Параметр		Какую кнопку нажимать
Расширенное Advanced	Датчик освещ.	Вкл.	Автоматическая настройка яркости дисплея в соответствии с условиями внешнего освещения.
		Выкл.	Датчик освещ. выключен.
	Opening Logo	Вкл.	Логотип iiyama отображается когда монитор включен.
		Выкл.	Логотип iiyama не отображается когда монитор включен.
Информация Information	Дата/Модель/Серийный номер/Длит. работы/Версия ПО/Версия LAN/ IP адрес*		
	ПРИМЕЧАНИЕ Прочитайте в руководстве графического адаптера об изменении разрешения и обновления.		
Сброс настроек All Reset	Отмена	Вернуться в МЕНЮ.	
	ОК	Восстанавливаются стандартные заводские настройки.	

* IP-адрес отображается только при наличии подключения к локальной сети.

НАСТРОЙКИ ЭКРАНА

Настройте изображение в соответствии с процедурами, описанными ниже, если используется аналоговый входной сигнал.

- Настройки экрана, описанные в руководстве, предназначены для установки изображения и уменьшения мерцания или размытости при работе с компьютером.
- Монитор предназначен для работы с разрешением 1920 x 1080, причем при работе с меньшим разрешением может наблюдаться ухудшение характеристик изображения вследствие того, что при этом картинка автоматически растягивается на весь экран. Работа с монитором рекомендуется при разрешении 1920 x 1080.
- Отображаемый текст или линии могут быть искажены или иметь неоднородности по толщине, появляющиеся при увеличении экранного изображения.
- Настройку положения изображения или частоты рекомендуется проводить с помощью стандартных средств управления монитором, а не путем использования компьютерных программ или утилит.
- Настройки рекомендуется производить после прогрева дисплея, по меньшей мере, в течение 30 минут.
- После выполнения автонастройки (Auto Adjust), в зависимости от разрешения и синхронизации сигнала, может потребоваться проведение дополнительной корректировки.
- Автонастройка может работать некорректно при отображении картинки, отличающейся от Test.bmp (шаблон настройки экрана). В этом случае требуется ручная настройка.

Существует два способа настройки экранного изображения. Первым способом является автоматическая регулировка положения изображения, Тактовая частота и фаза. Другой способ заключается в ручном проведении настроек.

Когда монитор подключается к новому компьютеру произведите автонастройку, иначе произойдет изменение разрешения. Если после выполнения автонастройки изображение на экране мерцает или размыто, или картинка не умещается на дисплее, то потребуется проведение ручной настройки. Обе настройки должны быть проведены с использованием шаблонов настройки (Test.bmp), которые можно найти на сайте (<http://www.iiyama.com>).

В этом руководстве описана настройка монитора для работы с операционными системами Windows® OS.

- ① Выберите оптимальное разрешение для изображения.
- ② Установите Test.bmp (шаблон настройки экрана) в качестве обоев рабочего стола.

ПРИМЕЧАНИЕ

- Если вы не знаете, как сменить обои рабочего стола, обратитесь к соответствующей документации по операционной системе.
- Test.bmp создан с разрешением 1280 x 1024. Установите положение изображения на дисплее в центре рабочего стола, с помощью диалогового меню установки обоев. При использовании Microsoft PLUS! 95/98 отмените установку.

[Шаблон Настройки]

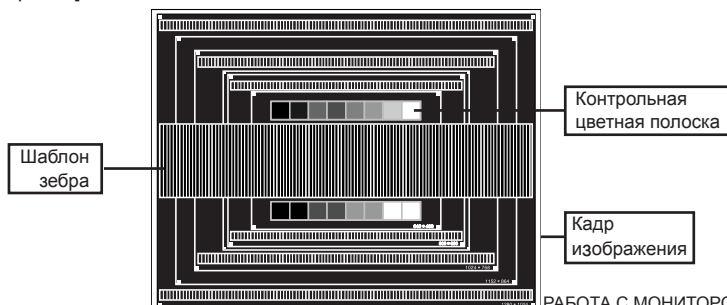

- ③ **Корректировка результатов автоматической настройки (Auto Adjustment).**
- ④ **Если картинка мерцает, размыта или не помещается на экране, скорректируйте изображение вручную, применяя описанную ниже процедуру.**
- ⑤ **Подстройте положение по вертикали (Верт. положение) таким образом, чтобы верх и низ картинки умещались на экране.**

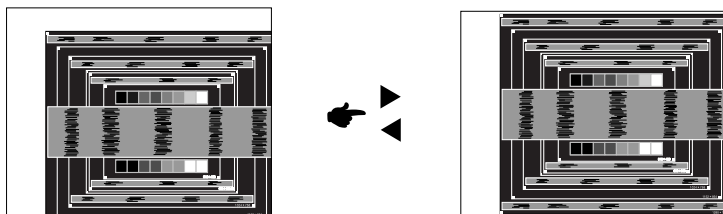

- ⑥ **1) Подстройте положение по горизонтали (Гор. положение) таким образом, чтобы левая сторона картинки сместилась к левому краю экрана.**

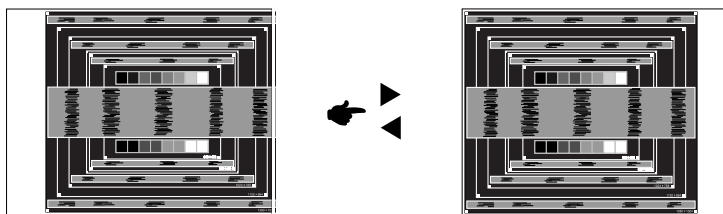

- 2) Растяните правый край картинки до правого края экрана с помощью настройки размера по горизонтали (Тактовая частота).**

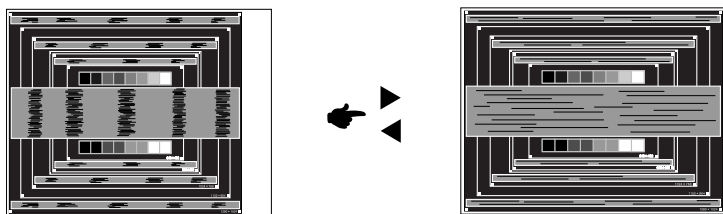

ПРИМЕЧАНИЕ

- Когда левая сторона рамки картинки уходит за левый край дисплея при настройке размера по горизонтали (Тактовая частота), повторите шаги 1) и 2).
- Другим способом проведения корректировки синхронизации является корректировка вертикальных волнистых линий на шаблоне "зебра".
- Картинка может мерцать при проведении настройки размера по горизонтали (Тактовая частота), горизонтального положения (Гор. положение) и вертикального положения (Верт. положение).
- Если после проведения настройки размера по горизонтали (Тактовая частота) кадр изображения больше или меньше, чем область отображения дисплея, повторите шаги, начиная с ③.

- ⑦ Для корректировки горизонтальной волнистости, мерцания или размытости на шаблоне “зебра”, используйте точную настройку (Фаза).

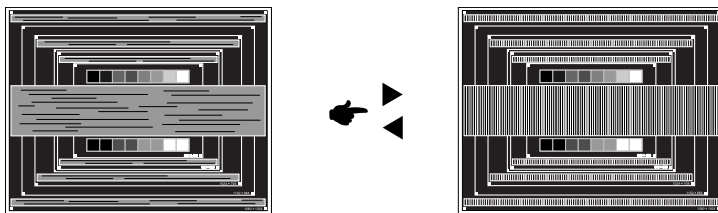

ПРИМЕЧАНИЕ

- Если на части экрана остается сильное мерцание или видны искажения, повторите настройки шага ⑥ и ⑦ для корректировки размера по горизонтали (Тактовая частота). Если искажения или мерцание все еще остаются, то установите частоту регенерации 60 Гц и повторите корректировку с шага ③.
 - Скорректируйте горизонтальное положение (Гор. положение) после проведения точной настройки, если горизонтальное положение уходит за пределы области регулировки.
- ⑧ По окончании настройки размера и точной настройки скорректируйте яркость (Яркость) и цветовую настройку (Цвет) для получения приемлемой картинки. Теперь можно сменить обои рабочего стола на те, что у вас были установлены ранее.

ФУНКЦИЯ УПРАВЛЕНИЯ ЭНЕРГОПОТРЕБЛЕНИЕМ

Регулирование потребления электроэнергии данного изделия соответствует всем требованиям энергосбережения VESA DPMS. Когда ваш компьютер не используется, монитор автоматически снижает расход энергии, необходимой для его функционирования.

Чтобы использовать эту возможность, монитор должен быть подключен к компьютеру, совместимому с VESA DPMS. Режим регулирования потребления электроэнергии описан ниже. Необходимые настройки, включая установки таймера, должны производиться на компьютере. Информацию по конфигурированию этих настроек можно почерпнуть из руководства к вашей операционной системе.

■ Режим управления потреблением электроэнергии

При исчезновении поступающих от компьютера сигналов вертикальной и горизонтальной разверток, монитор входит в режим энергосбережения, при котором потребление электроэнергии уменьшается до уровня менее 0.5 Вт. Экран темнеет, индикатор подачи питания начинает светиться оранжевым цветом. Возврат из режима энергосбережения происходит через несколько секунд после нажатия любой клавиши на клавиатуре или движения мышью.

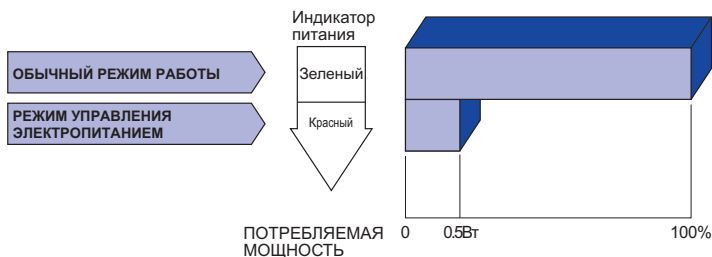

ПРИМЕЧАНИЕ

- Даже находясь в режиме энергосбережения, монитор потребляет энергию. Во избежание бесполезного расходования энергии отключайте монитор, нажимая на клавишу питания каждый раз, когда монитор подолгу не используется, например, ночью и по выходным.
- Вполне возможно, что видеосигнал все таки поступает от компьютера, хотя сигналы вертикальной и горизонтальной разверток отсутствуют. В подобном случае ФУНКЦИЯ УПРАВЛЕНИЯ ЭНЕРГОПОТРЕБЛЕНИЕМ может работать некорректно.

УСТРАНЕНИЕ НЕИСПРАВНОСТЕЙ

Если монитор не работает надлежащим образом, возможно, проблему удастся решить, выполнив описанные ниже действия.

Выполните настройки, описанные в разделе РАБОТА С МОНИТОРОМ, в зависимости от возникшей проблемы. Если монитор не показывает изображение, перейдите к этапу 2.

Проверьте следующие пункты, если не удалось найти подходящую настройку в разделе РАБОТА С МОНИТОРОМ или если проблема не устранена.

Если у вас возникла проблема, которая не описана ниже, либо вы не можете устранить проблему, прекратите использование монитора и обратитесь за дальнейшей помощью к местному дилеру или в сервисный центр iiyama.

Проблема

Необходимо проверить

- | | |
|--|---|
| <p>① Отсутствует изображение.</p> <p>② Экран не синхронизирован.</p> <p>③ Экран расположен не в центре.</p> <p>④ Экран слишком яркий или слишком темный.</p> <p>⑤ Экран дрожит.</p> <p>⑥ Нет звука.</p> <p>⑦ Звук слишком громкий или слишком тихий.</p> <p>⑧ Слышен странный звук.</p> <p>⑨ Сенсорный экран не отвечает.</p> <p>⑩ Положение прикосновения не вызывает отклонение.</p> | <p><input type="checkbox"/> Питающий кабель плотно вставлен в гнездо.</p> <p><input type="checkbox"/> Выключатель включен (ON).</p> <p><input type="checkbox"/> Напряжение доходит до гнезда переменного тока. Проверьте на другом оборудовании.</p> <p><input type="checkbox"/> Если активен хранитель экрана в виде пустого экрана, коснитесь клавиатуры или мыши.</p> <p><input type="checkbox"/> Увеличьте значения параметра Contrast (Контраст) и/или Brightness (Яркость).</p> <p><input type="checkbox"/> Компьютер включен.</p> <p><input type="checkbox"/> Сигнальный кабель подсоединен надлежащим образом.</p> <p><input type="checkbox"/> Синхронизация сигналов компьютера соответствует техническим характеристикам монитора.</p> <p><input type="checkbox"/> Если монитор находится в режиме управления электропитанием, коснитесь клавиатуры или мыши.</p> <p><input type="checkbox"/> Сигнальный кабель подсоединен надлежащим образом.</p> <p><input type="checkbox"/> Синхронизация сигналов компьютера соответствует техническим характеристикам монитора.</p> <p><input type="checkbox"/> Уровень выходного видеосигнала компьютера соответствует техническим характеристикам монитора.</p> <p><input type="checkbox"/> Синхронизация сигналов компьютера соответствует техническим характеристикам монитора.</p> <p><input type="checkbox"/> Уровень выходного видеосигнала компьютера соответствует техническим характеристикам монитора.</p> <p><input type="checkbox"/> Напряжение питания соответствует техническим характеристикам монитора.</p> <p><input type="checkbox"/> Синхронизация сигналов компьютера соответствует техническим характеристикам монитора.</p> <p><input type="checkbox"/> Звуковое оборудование (компьютер и пр.) включено.</p> <p><input type="checkbox"/> Аудиокабель подсоединен надлежащим образом.</p> <p><input type="checkbox"/> Параметр Volume (Громкость) прибавлен.</p> <p><input type="checkbox"/> Параметр Mute (Откл. звук) имеет значение OFF (ОТКЛ.).</p> <p><input type="checkbox"/> Уровень выходного аудиосигнала звукового оборудования соответствует техническим характеристикам монитора.</p> <p><input type="checkbox"/> Уровень выходного аудиосигнала звукового оборудования соответствует техническим характеристикам монитора.</p> <p><input type="checkbox"/> Аудиокабель подсоединен надлежащим образом.</p> <p><input type="checkbox"/> Кабель USB плотно вставлен в гнездо.</p> <p><input type="checkbox"/> Не установлен программный драйвер сенсорного экрана.</p> <p><input type="checkbox"/> Функция калибровки настроена надлежащим образом.</p> |
|--|---|

ИНФОРМАЦИЯ ОБ УТИЛИЗАЦИИ

Для наилучшей защиты окружающей среды не выбрасывайте ваш монитор.

Посетите наш вебсайт www.iiyama.com/recycle для получения указаний об утилизации монитора.

ПРИЛОЖЕНИЕ

Допускаются изменения дизайна и характеристик.

СПЕЦИФИКАЦИИ : ProLite TE5564MIS-B1AG

Сенсорный экран	Технология	IR Touch 6points
	Обработка поверхности Пропускание света	88%
	Система связи	Последовательная передача USB
Категория	раазмера	55"
ЖК-панели	Панель технология	IPS
	Размер	Диагональ: 138,8см (54,6")
	Размер пикселя	0,630 мм (Ш) × 0,630 мм (В)
	Яркость	350cd/m ² (Типичное: без сенсорной панели)
	Контрастность	1400 : 1 (Типичное: без сенсорной панели)
	Угол обзора	Вправо/Влево : 178°, Вверх/Вниз: 178° (Типичное)
	Время отклика	8 мс (Типичное)
Кол-во отображаемых цветов		Примерно 16,7 М
Частоты синхронизации		Аналоговый: Гориз: 30,0-83,0 кГц, Верт: 50-76 Гц Цифровой: Гориз: 30,0-83,0 кГц, Верт: 50-76 Гц
Максимальное разрешение		1920 × 1080, 2,1 Мепикселей
Входной разъем		VGA(D-sub) mini 15 pin, DVI-D 24 pin, HDMIx2, DisplayPort
Входной разъем (Video)		BNC jack, S-Video
Входной аудиоразъем		mini jack, RCA (L/R)
Вход компонент		RCA (Video/L/R)
LAN		RJ45
Последовательный порт		RS-232C In/Out
Plug & Play		VESA DDC2B™
Синхросигналы		Выдел. синхросигнал: TTL, Positive or Negative
Видеосигналы		Аналоговый: 0.7Vp-p (стандартный), 75Ω, Positive Цифровой: DVI (Соотв. стандарту версия 1,0) соответственно; Цифровой: HDMI, DisplayPort
Аудиосигнал		0,5Vrms maximum
Выход разъем		VGA(D-sub) mini 15 pin, DVI-D 24 pin
Выход разъем (Video)		BNC jack
Выход аудиоразъем		RCA (L/R)
Динамики		Внутренний: 12Вт×2 (стереодинамики), Внешний Динамики jack: 12Вт×2
Максим. размеры экрана		1209,6 мм W × 680,4 мм H / 47,6" W × 26,8" H
Электропитание		100-240 В, 50/60 Гц, 3,4А
Потребление энергии*		143 Вт станд., Режим энергосбережения: 0,5 Вт макс
Габариты, масса		1268,0 × 739,0 × 113,0 мм / 49,9 × 29,1 × 4,4" (W×H×D) 42,6кг / 93,9lbs
Условия окружающей среды		При работе: Темп. от 0 до 40°C / от 32 до 104°F Влажность 85% (без конденсата) При хранении: Темп. от -20 до 60°C / от 4 до 140°F Влажность 85% (без конденсата)
Сертификация		CB, CE, CU, TÜV-Bauart

ПРИМЕЧАНИЕ

* При неподключенных USB-устройствах и звуковом оборудовании.

СПЕЦИФИКАЦИИ : ProLite TE5564MIS-B2AG

Сенсорный экран	Технология	IR Touch 10points	
	Обработка поверхности	88%	
	Пропускание света		
	Система связи	Последовательная передача USB	
Категория	размера	55"	
ЖК-панели	Панель технология	IPS	
	Размер	Диагональ: 138,8см (54,6")	
	Размер пикселя	0,630 мм (Ш) × 0,630 мм (В)	
	Яркость	350cd/m ² (Типичное: без сенсорной панели)	
	Контрастность	1400 : 1 (Типичное: без сенсорной панели)	
	Угол обзора	Вправо/Влево : 178°, Вверх/Вниз: 178° (Типичное)	
	Время отклика	8 мс (Типичное)	
Кол-во отображаемых цветов		Примерно 16,7 М	
Частоты синхронизации		Аналоговый: Гориз: 30,0-83,0 кГц, Верт: 50-76 Гц Цифровой: Гориз: 30,0-83,0 кГц, Верт: 50-76 Гц	
Максимальное разрешение		1920 × 1080, 2,1 Мегапикселей	
Входной разъем		VGA(D-sub) mini 15 pin, DVI-D 24 pin, HDMIx2, DisplayPort	
Входной разъем (Video)		BNC jack, S-Video	
Входной аудиоразъем		mini jack, RCA (L/R)	
Вход компонент		RCA (Video/L/R)	
LAN		RJ45	
Последовательный порт		RS-232C In/Out	
Plug & Play		VESA DDC2B™	
Синхросигналы		Выдел. синхросигнал: TTL, Positive or Negative	
Видеосигналы		Аналоговый: 0.7Vp-p (стандартный), 75Ω, Positive Цифровой: DVI (Соотв. стандарту версия 1,0) соответственно; Цифровой: HDMI, DisplayPort	
Аудиосигнал		0,5Vrms maximum	
Выход разъем		VGA(D-sub) mini 15 pin, DVI-D 24 pin	
Выход разъем (Video)		BNC jack	
Выход аудиоразъем		RCA (L/R)	
Динамики		Внутренний: 12Вт×2 (стереодинамики), Внешний Динамики jack: 12Вт×2	
Максим. размеры экрана		1209,6 мм W × 680,4 мм H / 47,6" W × 26,8" H	
Электропитание		100-240 В, 50/60 Гц , 3,6А	
Потребление энергии*		143 Вт станд., Режим энергосбережения: 0,5 Вт макс	
Габариты, масса		1271,0 × 742,0 × 110,5 мм / 50,0 × 29,2 × 4,3" (W×H×D) 40,8кг / 89,9lbs	
Условия окружающей среды		При работе: Темп. от 0 до 40°C / от 32 до 104°F Влажность 85% (без конденсата) При хранении: Темп. от -20 до 60°C / от 4 до 140°F Влажность 85% (без конденсата)	
Сертификация		CB, CE, CU, TÜV-Bauart	

ПРИМЕЧАНИЕ

* При неподключенных USB-устройствах и звуковом оборудовании.

СПЕЦИФИКАЦИИ : ProLite TH5564MIS-B2AG

Сенсорный экран	Технология	IR Touch 10points	
	Обработка поверхности	88%	
	Пропускание света	88%	
	Система связи	Последовательная передача USB	
Категория	размера	55"	
ЖК-панели	Панель технология	VA	
	Размер	Диагональ: 138,8см (54,6")	
	Размер пикселя	0,630 мм (Ш) × 0,630 мм (В)	
	Яркость	450cd/m ² (Типичное: без сенсорной панели)	
	Контрастность	4000 : 1 (Типичное: без сенсорной панели)	
	Угол обзора	Вправо/Влево : 178° , Вверх/Вниз: 178° (Типичное)	
	Время отклика	6,5 мс (серый к серому)	
Кол-во отображаемых цветов	Около 1,06 билиона		
Частоты синхронизации	Аналоговый: Гориз: 30,0-83,0 кГц, Верт: 50-76 Гц Цифровой: Гориз: 30,0-83,0 кГц, Верт: 50-76 Гц		
Максимальное разрешение	1920 × 1080, 2,1 Мегапикселей		
Входной разъем	VGA(D-sub) mini 15 pin, DVI-D 24 pin, HDMIx2, DisplayPort		
Входной разъем (Video)	BNC jack, S-Video		
Входной аудиоразъем	mini jack, RCA (L/R)		
Вход компонент	RCA (Video/L/R)		
LAN	RJ45		
Последовательный порт	RS-232C In/Out		
Plug & Play	VESA DDC2B™		
Синхросигналы	Выдел. синхросигнал: TTL, Positive or Negative		
Видеосигналы	Аналоговый: 0.7Vp-p (стандартный), 75Ω, Positive Цифровой: DVI (Соотв. стандарту версия 1,0) соответственно; Цифровой: HDMI, DisplayPort		
Аудиосигнал	0,5Vrms maximum		
Выход разъем	VGA(D-sub) mini 15 pin, DVI-D 24 pin		
Выход разъем (Video)	BNC jack		
Выход аудиоразъем	RCA (L/R)		
Динамики	Внутренний: 12Вт×2 (стереодинамики), Внешний Динамики jack: 12Вт×2		
Максим. размеры экрана	1209,6 мм W × 680,4 мм H / 47,6" W × 26,8" H		
Электропитание	100-240 В, 50/60 Гц , 3,6А		
Потребление энергии*	150 Вт станд., Режим энергосбережения: 0,5 Вт макс		
Габариты, масса	1271,0 × 742,0 × 110,5 мм / 50,0 × 29,2 × 4,3" (W×H×D) 43,1кг / 95,0lbs		
Условия окружающей среды	При работе: Темп. от 0 до 40°C / от 32 до 104°F Влажность 85% (без конденсата) При хранении: Темп. от -20 до 60°C / от 4 до 140°F Влажность 85% (без конденсата)		
Сертификация	CB, CE, CU, TÜV-Bauart		

ПРИМЕЧАНИЕ

* При неподключенных USB-устройствах и звуковом оборудовании.

СПЕЦИФИКАЦИИ : ProLite TH5564MIS-B3AG

Сенсорный экран	Технология	IR Touch 10points	
	Обработка поверхности Пропускание света	88%	
	Система связи	Последовательная передача USB	
Категория	размера	55"	
ЖК-панели	Панель технология	VA	
	Размер	Диагональ: 138,8см (54,6")	
	Размер пикселя	0,630 мм (Ш) × 0,630 мм (В)	
	Яркость	500cd/m ² (Типичное: без сенсорной панели)	
	Контрастность	4000 : 1 (Типичное: без сенсорной панели)	
	Угол обзора	Вправо/Влево : 178°, Вверх/Вниз: 178° (Типичное)	
	Время отклика	6,5 мс (серый к серому)	
Кол-во отображаемых цветов		Около 1,06 миллиарда	
Частоты синхронизации		Аналоговый: Гориз: 30,0-83,0 кГц, Верт: 50-76 Гц Цифровой: Гориз: 30,0-83,0 кГц, Верт: 50-76 Гц	
Максимальное разрешение		1920 × 1080, 2,1 Мегапикселей	
Входной разъем		VGA(D-sub) mini 15 pin, DVI-D 24 pin, HDMIx2, DisplayPort	
Входной разъем (Video)		BNC jack, S-Video	
Входной аудиоразъем		mini jack, RCA (L/R)	
Вход компонент		RCA (Video/L/R)	
LAN		RJ45	
Последовательный порт		RS-232C In/Out	
Plug & Play		VESA DDC2B™	
Синхросигналы		Выдел. синхросигнал: TTL, Positive or Negative	
Видеосигналы		Аналоговый: 0.7Vp-p (стандартный), 75Ω, Positive Цифровой: DVI (Соотв. стандарту версия 1,0) соответственно; Цифровой: HDMI, DisplayPort	
Аудиосигнал		0,5Vrms maximum	
Выход разъем		VGA(D-sub) mini 15 pin, DVI-D 24 pin	
Выход разъем (Video)		BNC jack	
Выход аудиоразъем		RCA (L/R)	
Динамики		Внутренний: 12Вт×2 (стереодинамики), Внешний Динамики jack: 12Вт×2	
Максим. размеры экрана		1209,6 мм W × 680,4 мм H / 47,6" W × 26,8" H	
Электропитание		100-240 В, 50/60 Гц , 3,6А	
Потребление энергии*		150 Вт станд., Режим энергосбережения: 0,5 Вт макс	
Габариты, масса		1271,0 × 742,0 × 110,5 мм / 50,0 × 29,2 × 4,3" (W×H×D) 43,1кг / 95,0lbs	
Условия окружающей среды		При работе: Темп. от 0 до 40°C / от 32 до 104°F Влажность 85% (без конденсата) При хранении: Темп. от -20 до 60°C / от 4 до 140°F Влажность 85% (без конденсата)	
Сертификация		CB, CE, CU, TÜV-Bauart	

ПРИМЕЧАНИЕ

* При неподключенных USB-устройствах и звуковом оборудовании.

СПЕЦИФИКАЦИИ : ProLite LE5564S

Категория размера	55"	
ЖК-панели	Панель технология	IPS
	Размер	Диагональ: 138,8см (54,6")
	Размер пикселя	0,630 мм (Ш) × 0,630 мм (В)
	Яркость	350cd/m ² (Типичное)
	Контрастность	1400 : 1 (Типичное)
	Угол обзора	Вправо/Влево : 178°, Вверх/Вниз: 178° (Типичное)
	Время отклика	8 мс (Типичное)
Кол-во отображаемых цветов	Примерно 16,	
Частоты синхронизации	Аналоговый: Гориз: 30,0-83,0 кГц, Верт: 50-76 Гц Цифровой: Гориз: 30,0-83,0 кГц, Верт: 50-76 Гц	
Максимальное разрешение	1920 × 1080, 2,1 Мегапикселей	
Входной разъем	VGA(D-sub) mini 15 pin, DVI-D 24 pin, HDMIx2, DisplayPort	
Входной разъем (Video)	BNC jack, S-Video	
Входной аудиоразъем	mini jack, RCA (L/R)	
Вход компонент	RCA (Video/L/R)	
LAN	RJ45	
Последовательный порт	RS-232C In/Out	
Plug & Play	VESA DDC2B™	
Синхросигналы	Выдел. синхросигнал: TTL, Positive or Negative	
Видеосигналы	Аналоговый: 0,7Vp-p (стандартный), 75Ω, Positive Цифровой: DVI (Соотв. стандарту версия 1,0) соответственно; Цифровой: HDMI, DisplayPort	
Аудиосигнал	0,5Vrms maximum	
Выход разъем	VGA(D-sub) mini 15 pin, DVI-D 24 pin	
Выход разъем (Video)	BNC jack	
Выход аудиоразъем	RCA (L/R)	
Динамики	Внутренний: 12Вт×2 (стереодинамики), Внешний Динамики jack: 12Вт×2	
Максим. размеры экрана	1209,6 мм W × 680,4 мм H / 47,6" W × 26,8" H	
Электропитание	100-240 В, 50/60 Гц , 3,4А	
Потребление энергии*	141 Вт станд., Режим энергосбережения: 0,5 Вт макс	
Габариты, масса	1249,0 × 730,0 × 92,0 мм / 49,2 × 28,7 × 3,6" (W×H×D) 31,0кг / 68,3lbs	
Условия окружающей среды	При работе: Темп. от 0 до 40°C / от 32 до 104°F Влажность 85% (без конденсата) При хранении: Темп. от -20 до 60°C / от 4 до 140°F Влажность 85% (без конденсата)	
Сертификация	CB, CE, CU, TÜV-Bauart	

ПРИМЕЧАНИЕ

* Аудиоустройства не подключены.

РАЗМЕРЫ : ProLite TE5564MIS-B1AG

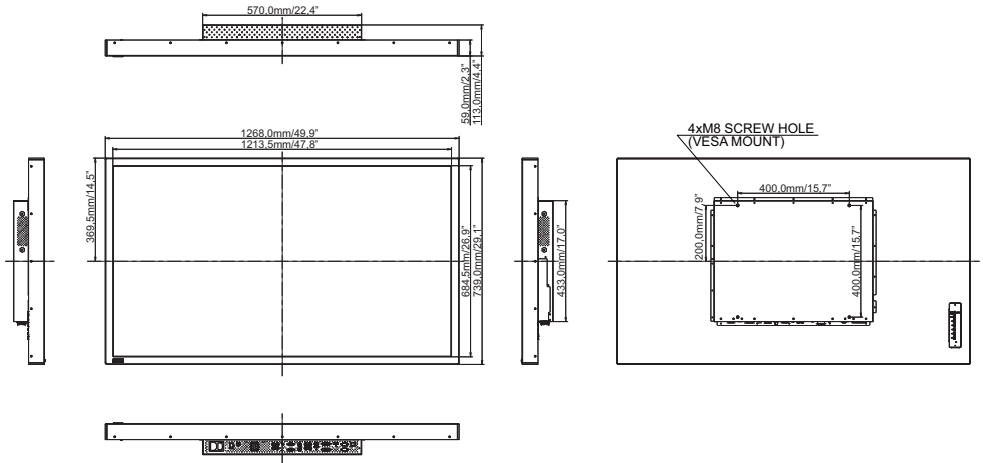

РУССКИЙ

РАЗМЕРЫ : ProLite TE5564MIS-B2AG

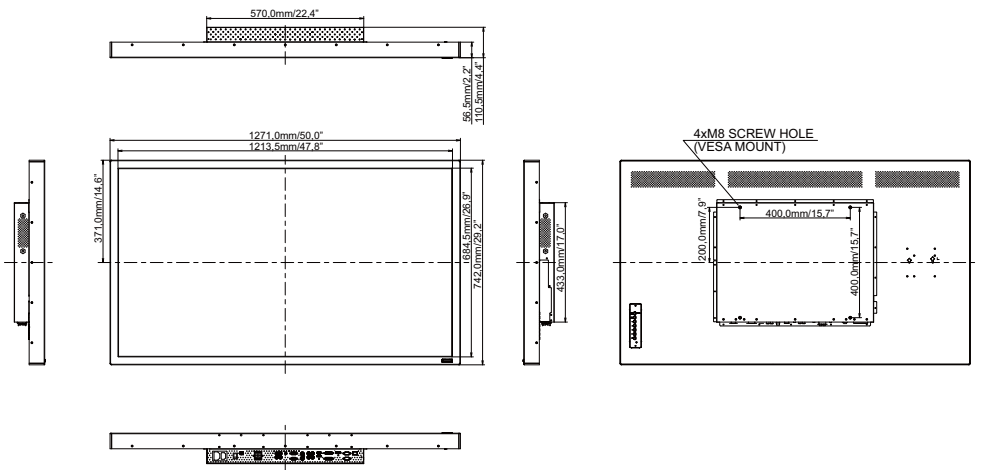

РАЗМЕРЫ : ProLite TH5564MIS-B2AG / ProLite TH5564MIS-B3AG

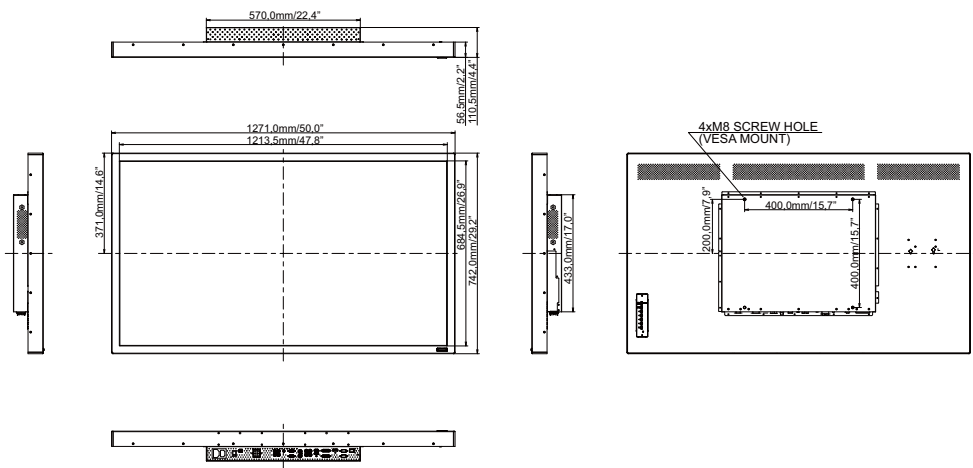

РАЗМЕРЫ : ProLite LE5564S

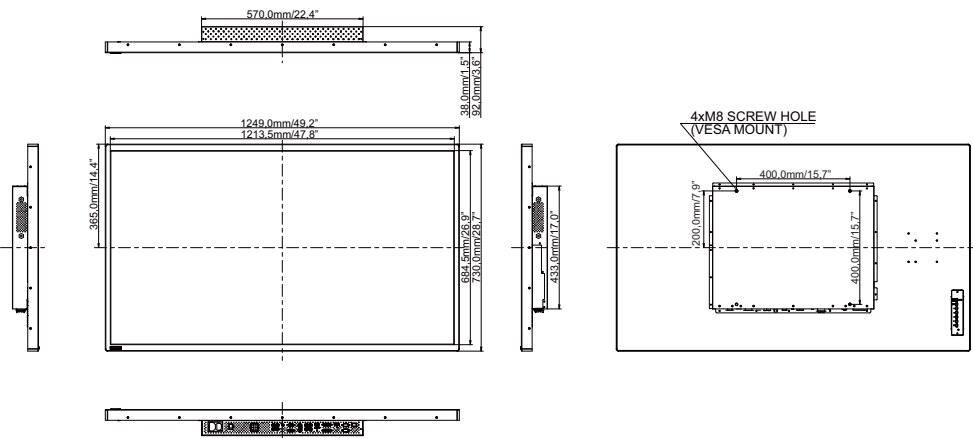

ПОДДЕРЖ. РЕЖИМЫ СИНХРОНИЗАЦИИ

Timing		fH(kHz)	fV(Hz)	Dot clock (MHz)	VGA	DVI	DisplayPort	HDMI	YPbPr	AV	S-Video
VESA	VGA 640x480	31,469	59,940	25,175	○	○	○	○			
		37,861	72,809	31,500	○	○	○	○			
		37,500	75,000	31,500	○	○	○	○			
	SVGA 800x600	37,879	60,317	40,000	○	○	○	○			
		46,875	75,000	49,500	○	○	○	○			
		48,363	60,004	65,000	○	○	○	○			
	XGA 1024x768	60,023	75,029	78,750	○	○	○	○			
		1280x768	47,776	59,870	79,500	○	○	○	○		
		WXGA 1280x800 RB	49,306	59,910	71,000	○	○	○	○		
		WXGA 1280x800	49,702	59,810	83,500	○	○	○	○		
		1280x960	60,000	60,000	108,000	○	○	○	○		
		SXGA 1280x1024	63,981	60,020	108,000	○	○	○	○		
		1360x768	47,712	60,020	85,500	○	○	○	○		
		1366x768	47,712	59,700	85,500	○	○	○	○		
		1400x1050	65,317	59,980	121,750	○	○	○	○		
UXGA 1600x1200		75,000	60,000	162,000	○	○	○	○			
1680x1050 RB		64,674	59,880	119,000	○	○	○	○			
WSXGA 1680x1050		65,290	59,950	146,250	○	○	○	○			
FHD 1920x1080	67,500	60,000	148,500	○	○	○	○				
IBM	720x400	31,467	70,080	28,320	○	○	○	○			
CEA-861	1280x720	45,000	60,000	74,250	○	○	○	○			
MAC	640x480	35,000	66,670	30,240	○	○	○	○			
	832x624	49,722	74,550	57,280	○	○	○	○			
	1024x768	60,241	74,930	80,000	○	○	○	○			
	1152x870	68,681	75,060	100,000	○	○	○	○			
SD	NTSC-M		15,734	59,940	13,500				○	○	○
	NTSC-J		15,734	59,940	13,500				○	○	○
	PAL-BDGHI		15,734	59,940	13,500				○	○	○
	480i	60Hz	15,734	59,940	13,500			○	○		
	576i	50Hz	15,625	50,000	13,500			○	○		
	480p	60Hz	31,469	59,940	27,000		○	○	○		
576p	50Hz	31,250	50,000	27,000		○	○	○			
HD	720p	25Hz	18,750	25,000	74,250		○	○	○	○	
		30Hz	22,500	30,000	74,250		○	○	○	○	
		50Hz	37,500	50,000	74,250		○	○	○	○	
		60Hz	45,000	60,000	74,250		○	○	○	○	
	1080i	50Hz	28,125	50,000	74,250		○	○	○	○	
		60Hz	33,750	60,000	74,250		○	○	○	○	
	1080p	24Hz	27,000	24,000	74,250		○	○	○	○	
		25Hz	28,125	25,000	74,250		○	○	○	○	
		30Hz	33,750	30,000	74,250		○	○	○	○	
		50Hz	56,250	50,000	148,500		○	○	○	○	
		60Hz	67,500	60,000	148,500		○	○	○	○	
24Psf		27,000	24,000	74,250				○	○		
25Psf	28,125	25,000	74,250				○	○			

* ○ означает поддержку режима.

ТАБЛИЦА PAP

Основное изображение (Main) меньшенное изображение (Sub)	AV	S-Video	YPbPr	VGA	DVI	HDMI1	HDMI2	DisplayPort
AV	—	—	—	○	○	○	○	○
S-Video	—	—	—	○	○	○	○	○
YPbPr	—	—	—	—	○	○	○	○
VGA	○	○	—	—	○	○	○	○
DVI	○	○	○	○	—	—	—	○
HDMI1	○	○	○	○	—	—	—	○
HDMI2	○	○	○	○	—	—	—	○
DisplayPort	○	○	○	○	○	○	○	—