

# GEBRUIKERSHANDLEIDING

# *ProLite*

## LCD Monitor

*ProLite T426DMTS*  
*ProLite L426DS*

NEDERLANDS

Dank u deze iiyama LCD monitor heeft uitgekozen.  
Wij raden u aan een paar minuten de tijd te nemen om deze korte maar complete handleiding zorgvuldig door te lezen, voordat u de monitor installeert en inschakelt. Bewaar deze handleiding om later als referentie te gebruiken.

## CONFORMITEITSVERKLARING CE-MARKERING

Deze LCD monitor voldoet aan de eisen van EG-richtlijn 2004/108/EC "EMC-richtlijn" en 2006/95/EC "Richtlijn ten aanzien van laagspanning".

### Let op!

Dit is een "klasse-A" apparaat en zou in een thuisomgeving radio-interferentie kunnen veroorzaken. Indien dit het geval is dient u hiertegen afdoende maatregelen te nemen.

IYYAMA CORPORATION: Breguetlaan 8, 1438BC Oude Meer The Netherlands

- 
- Wij behouden ons het recht voor om specificaties zonder voorafgaand bericht te wijzigen.
  - Alle handelsmerken die in deze gebruikershandleiding worden gebruikt zijn het eigendom van de respectieve eigenaars daarvan.

# INHOUDSOPGAVE

VEILIGHEIDSVOORSCHRIFTEN.....	1
VOORZORGSMaatregelen .....	1
SPECIALE OPMERKINGEN OVER LCD MONITOREN.....	3
KLANTENSERVICE .....	3
REINIGING.....	3
VOORDAT U DE MONITOR GEBRUIKT .....	4
EIGENSCHAPPEN.....	4
DE INHOUD VAN HET PAKKET CONTROLEREN.....	4
HET UITPAKKEN .....	5
SPECIALE OPMERKING M.B.T. GEBRUIK VAN HET TOUCH-PANEEL:	
ProLite T4260MTS .....	5
BEDIENINGSELEMENTEN EN AANSLUITINGEN : MONITOR...6	
INSTALLATIE .....	9
BEDIENINGSELEMENTEN EN AANSLUITINGEN :	
AFSTANDBEDIENING.....	10
DE AFSTANDBEDIENING GEREED MAKEN .....	11
BASISBEDIENING .....	12
DE MONITOR AANSLUITEN .....	15
INSTELLING VAN DE COMPUTER.....	17
DE MONITOR GEBRUIKEN .....	18
INHOUD VAN HET AANPASSINGSMENU .....	20
SCHERMAANPASSINGEN.....	31
ENERGIEBEHEER.....	34
PROBLEMEN OPLOSSEN .....	35
RECYCLE-INFORMATIE .....	36
BIJLAGE.....	37
SPECIFICATIES : ProLite T4260MTS.....	37
SPECIFICATIES : ProLite L4260S .....	38
AFMETINGEN.....	39
ONERSTEUNDE TIMING .....	40



Wij bevelen recycling van gebruikte producten aan. Neemt u hiervoor contact op met uw dealer of het iiyama service center. Informatie over recycling kunt u verkrijgen via het internet op het volgende adres: <http://www.iiyama.com>  
U kunt vanuit hier toegang verkrijgen tot de web pagina's van verschillende landen.

# VEILIGHEIDSVOORSCHRIFTEN

## VOORZORGSMAATREGELEN

### WAARSCHUWING

#### **GEBRUIK DE MONITOR NIET ALS U PROBLEMEN VERMOEDT**

Als u abnormale verschijnselen opmerkt, zoals rook, vreemde geluiden of dampen, moet u onmiddellijk de stekker van de monitor uit het stopcontact halen en contact opnemen met uw dealer of met iiyama. Het is erg gevaarlijk de monitor nog langer te gebruiken, dit kan brand of elektrische schokken veroorzaken.

#### **VERWIJDER NOOIT DE BEHUIZING**

Binnen in de monitor bevinden zich hoogspanningscircuits. Als u de behuizing verwijdert, loopt u het risico op brand of elektrische schokken.

#### **PLAATS GEEN VOORWERPEN IN DE MONITOR**

Plaats geen voorwerpen in de monitor en mors geen vloeibare stoffen zoals water in de monitor. Als dit per ongeluk toch gebeurt, moet u onmiddellijk de stekker van uw monitor uit het stopcontact halen en contact opnemen met uw dealer of met iiyama. Als u de monitor gebruikt terwijl er zich een voorwerp in bevindt, kan dit brand, elektrische schokken of schade veroorzaken.

#### **PLAATS DE MONITOR OP EEN VLAK, STABIEL OPPERVLAK**

De monitor kan, als hij valt of gevallen is, letsel veroorzaken.

#### **GEBRUIK DE MONITOR NIET IN DE BUURT VAN WATER**

Gebruik de monitor niet op een plaats waar er water op de monitor terecht kan komen. Dit kan brand of elektrische schokken veroorzaken.

#### **GEBRUIK DE OPGEGEVEN VOEDING**

Zorg ervoor dat u de monitor alleen gebruikt met de opgegeven voeding. Gebruik van de onjuiste voeding zal defecten veroorzaken en kan brand of elektrische schokken tot gevolg hebben.

#### **BESCHERM DE KABELS**

Trek niet aan het netsnoer of de signaalkabel. Zorg ervoor dat deze kabels niet worden geknikt en dat de monitor of andere zware voorwerpen niet op de kabels worden geplaatst. Als een kabel beschadigd is, kan dat brand of elektrische schokken tot gevolg hebben.

#### **ONGUNSTIGE WEERSOMSTANDIGHEDEN**

Het is raadzaam om de monitor niet te gebruiken tijdens zware storm. De herhaalde stroomonderbrekingen kunnen defecten veroorzaken. Het is ook raadzaam om tijdens deze omstandigheden de stekker niet aan te raken omdat dit elektrische schokken kan veroorzaken.

## PAS OP

### PLAATSING

Zet de monitor niet op een plaats waar plotselinge temperatuurschommelingen kunnen optreden, of in vochtige, stoffige of rokerige ruimten. Dit kan brand, elektrische schokken of schade veroorzaken. Vermijd ook ruimten waar de zon of ander licht rechtstreeks op de monitor kan schijnen.

### PLAATS DE MONITOR NIET OP EEN GEVAARLIJKE PLEK

Als de monitor niet op een geschikte positie geplaatst is kan de monitor omvallen en letsel tot gevolg hebben. Zorg er ook voor dat er geen zware voorwerpen op de monitor geplaatst worden en zorg ervoor dat kinderen niet aan de kabels kunnen trekken en daardoor letsel oplopen.

### ZORG VOOR EEN GOEDE VENTILATIE

Er zijn ventilatie-openingen aangebracht om te voorkomen dat de monitor oververhit raakt. Als de openingen worden afgedekt of als er een voorwerp in de buurt van de openingen wordt geplaatst kan brand ontstaan. Plaats de monitor in verband met de luchtcirculatie ten minste 10 cm (4 inches) van de muur af. Verwijder de kantelvoet niet als u de monitor gebruikt. Als de voet wordt verwijderd, zullen alle ventilatie-openingen aan de achterzijde van de behuizing worden geblokkeerd en zal de monitor oververhit raken. Hierdoor kan brand of schade ontstaan. Als u de monitor gebruikt terwijl deze achterover is gekanteld, op zijn zij ligt of ondersteboven staat, of als de monitor op vloerbedekking of een zachte ondergrond geplaatst wordt, kan ook schade ontstaan.

### HAAL DE STEKKERS LOS ALS U DE MONITOR VERPLAATST

Zet de monitor uit en haal de stekker uit het stopcontact en zorg ervoor dat de signaal kabel niet aangesloten zijn als u de monitor verplaatst. Anders kan dit brand of elektrische schokken tot gevolg hebben.

### HAAL DE STEKKER UIT HET STOPCONTACT

Om ongelukken te voorkomen is het raadzaam om de stekker van de monitor uit het stopcontact te halen als u de monitor lange tijd niet gebruikt.

### TREK AAN DE STEKKER, NIET AAN HET SNOER

Als u het netsnoer of de signaalkabel wilt verwijderen, moet u het snoer altijd bij de stekker vastpakken. Trek nooit aan de kabel zelf, dit kan brand of elektrische schokken veroorzaken.

### RAAK DE STEKKER NIET MET NATTE HANDEN AAN

Het in of uit het stopcontact halen van de stekker met natte handen kan elektrische veroorzaken.

### ALS U DE MONITOR OP UW COMPUTER PLAATST

Zorg ervoor dat de computer sterk genoeg is om het gewicht van de monitor te dragen, dit schade aan uw computer veroorzaken.

## OVERIGE

### ERGONOMISCHE AANBEVELINGEN

Om vermoeide ogen te voorkomen, moet u de monitor niet gebruiken tegen een lichte achtergrond of in een donkere ruimte. Voor optimaal comfort moet u de monitor net onder het oogniveau plaatsen en moet de afstand tussen uw ogen en de monitor 40-60 cm zijn. Als u langere tijd achter de monitor zit is het raadzaam om 10 minuten per uur rust te nemen. Continue kijken naar het beeldscherm kan vermoeidheid van de ogen veroorzaken.

## SPECIALE OPMERKINGEN OVER LCD MONITOREN

De volgende verschijnselen zijn normaal en geven geen probleem aan:

- OPMERKING**
- Als u de LCD-monitor voor de eerste keer aanzet, kan het voorkomen dat het beeld niet in het weergavegebied past van het type computer dat u gebruikt. In dat geval moet u de beeldpositie instellen.
  - Wegens de aard van het fluorescentielicht kan het scherm in het begin flikkeren. Schakel de monitor met de Power-schakelaar uit en vervolgens weer aan in om dit te verhelpen.
  - Het kan zijn dat de helderheid niet over het hele scherm gelijk is. Dit is afhankelijk van het patroon dat u voor het bureaublad gebruikt.
  - Als gevolg van de aard van het LCD scherm is het mogelijk dat er een nabeeld van het vorige scherm blijft staan na verandering van het beeld, wanneer hetzelfde beeld enkele uren zichtbaar is. In dit geval wordt het scherm langzaam hersteld door het beeld te veranderen of de LCD voor enkele uren uit te zetten.
  - Neem contact op met uw dealer of met het iiyama-onderhoudscentrum voor vervanging van het fluorescentielicht als het scherm donker is, flakkert of niet oplicht. Probeer het nooit zelf te vervangen.

## KLANTENSERVICE

- OPMERKING**
- Het fluorescentielicht dat in de LCD-monitor wordt gebruikt, zal na enige tijd moeten worden vervangen. Voor de garantiebepalingen met betrekking tot dit product kunt u contact opnemen met het dichtstbijzijnde iiyama service center.
  - Als u het apparaat voor onderhoud moet retourneren en u de originele verpakking niet meer hebt, moet u het apparaat niet in een andere verpakking versturen. Neem contact op met de dichtstbijzijnde iiyama vestiging of dealer voor advies of vervangende verpakking.

## REINIGING

- WAAR-SCHUWING**
- Als er tijdens het schoonmaken voorwerpen of vloeistoffen in de monitor terecht komen, moet u onmiddellijk de stekker uit het stopcontact halen en contact opnemen met uw dealer of met iiyama.

- PAS OP**
- Zet om veiligheidsredenen de monitor uit en haal de stekker uit het stopcontact, voordat u de monitor gaat reinigen.

- OPMERKING**
- Zorg ervoor dat u de beschermlaag van het LCD scherm niet beschadigt door met een hard voorwerp te krabben of te wrijven.
  - Gebruik nooit een van de volgende oplosmiddelen. Hiermee beschadigt u de behuizing en het LCD scherm.

Verdunner	Benzine	Schurende reinigingsmiddelen
Spray-reiniger	Was	Zuur of alkalisch oplosmiddel

- Als de behuizing gedurende een lange periode contact maakt met een product van rubber of plastic, kan dit de verf van de behuizing aantasten.

**BEHUIZING** Vlekken kunt u verwijderen met een doek die licht bevochtigd is met een mild, reinigend oplosmiddel. Veeg de behuizing vervolgens met een zachte droge doek af.

**LCD SCHERM** Periodiek reinigen met een zachte droge doek wordt aanbevolen. Gebruik geen tissue papier etc. omdat deze het LCD scherm beschadigen.

# VOORDAT U DE MONITOR GEBRUIKT

## EIGENSCHAPPEN

- ◆ Ondersteunt resoluties tot 1920 x 1080
- ◆ Hoog contrast 4150:1 (Standaard: Met Touch Paneel) / Helderheid 370cd/m<sup>2</sup> (Standaard: Met Touch Paneel) : ProLite T4260MTS
- ◆ Hoog contrast 6500:1 (Standaard) / Helderheid 450cd/m<sup>2</sup> (Standaard) : ProLite L4260S
- ◆ Digital Character Smoothing
- ◆ Automatische instelling
- ◆ Stereo luidsprekers  
2 x 10W stereo luidsprekers
- ◆ Plug & Play voldoet aan VESA DDC2B  
Functioneert met Windows<sup>®</sup> 95/98/2000/Me/XP/Vista/7
- ◆ Energiebeheer (voldoet aan VESA DPMS)
- ◆ Voldoet aan de VESA montagestandaard (400mm×200mm)

NERDERLANDS

## DE INHOUD VAN HET PAKKET CONTROLEREN

De volgende accessoires zitten in het pakket. Controleer of deze zijn meegeleverd bij de monitor. Als iets ontbreekt of beschadigd is, neemt u contact op met uw Iiyama dealer of plaatselijk Iiyama kantoor.

- |                             |                          |                           |
|-----------------------------|--------------------------|---------------------------|
| ■ Stroomkabel* <sup>1</sup> | ■ D-sub signaalkabel     | ■ HDMI kabel              |
| ■ USB kabel* <sup>2</sup>   | ■ afstandsbediening      | ■ Touch-pen* <sup>2</sup> |
| ■ Iiyama Logo Sticker       | ■ Veiligheidsinstructies | ■ Quick Guide handleiding |

### PAS OP

\*<sup>1</sup> De classificatie van de stroomkabel die wordt geleverd in gebieden met 120V is 10A/125V. Als in uw regio een hogere spanning gebruikelijk is, dan moet een stroomkabel met een classificatie 10A/250V worden gebruikt. De garantie gaat echter verloren in geval van problemen of schade die veroorzaakt is door een stroomkabel die niet is geleverd door Iiyama.

\*<sup>2</sup> Bijgeleverd voor ProLite T4260MTS.

## HET UITPAKKEN

- ① Zorg voorafgaand aan het uitpakken voor een stabiele, vlakke en schone ondergrond in de nabijheid van een wandcontactdoos. Zet de monitordoos rechtop en open de bovenzijde voordat u de bovenste bescherming verwijdert.
- ② Verwijder het witte handvat en snij de koorden door.
- ③ Verwijder de bovenste bescherming en neem de Accessoires uit de doos.

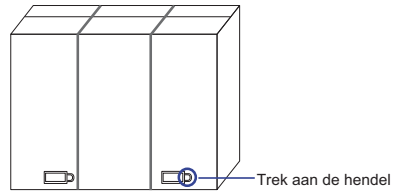

### PAS OP

Verplaats de monitor met minstens 2 personen. Indien u dit dringend advies niet in acht neemt kan er lichamelijke en materiele schade ontstaan. Bij verplaatsing altijd de handvatten aan de monitor gebruiken.



## SPECIALE OPMERKING M.B.T. GEBRUIK VAN HET TOUCH-PANEEL: ProLite T4260MTS

### PAS OP

Er kan blijvende schade ontstaan indien een puntig of scherp voorwerp op de touch-laag wordt gebruikt.

Let op: Indien hierdoor schade ontstaat kan het recht op garantie vervallen.

Wij raden u aan uw vinger of een kunststof Stylus-pen te gebruiken (punt RO.8 of hoger).



## BEDIENINGSELEMENTEN EN AANSLUITINGEN : MONITOR

### <Bedieningspaneel aan zijkant>

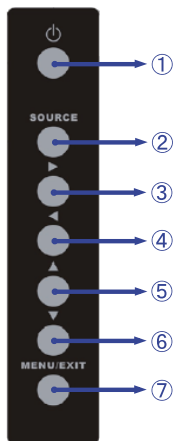

①	⏻	Aan/Uit-schakelaar
②	SOURCE	Signaalkeuze-toets
③	▶	Rechts-knop
④	◀	Links-knop
⑤	▲	Omhoog-knop
⑥	▼	Omlaag-knop
⑦	MENU / EXIT	Menu/Sluiten-toets

NEDERLANDS

### <Façade>

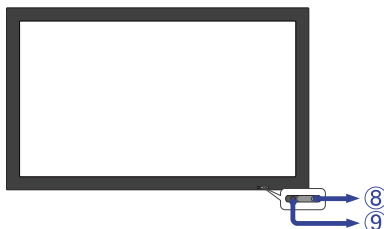

⑧	Voyant d'alimentation	Groen	Normaal gebruik
		Oranje	Energiebeheer Als u "aan" selecteert in het OSD-menu bij LED aan/uit, dan wordt de LED oranje, zelfs als de monitor uitgeschakeld staat.
		Uit	Uitgeschakeld Als u "uit" selecteert in het OSD-menu bij LED aan/uit, dan wordt de oranje kleurige LED uitgeschakeld, zelfs als de monitor aangezet wordt.
⑨	Remote Sensor		Sensor voor afstandsbediening

<Linkerkant >

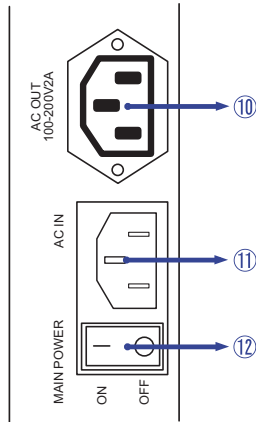

⑩	AC OUT	Stroomaansluiting (AC-OUT)
⑪	AC IN	Stroomaansluiting (AC-IN)
⑫	— (ON) / ○ (OFF)	Aan/uit schakelaar

<Rechterkant>

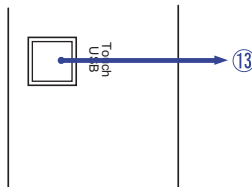

⑬	Touch USB*	USB Touch-Connector
---	------------	---------------------

\* Alleen beschikbaar voor ProLite T4260MTS.

<Achterkant>

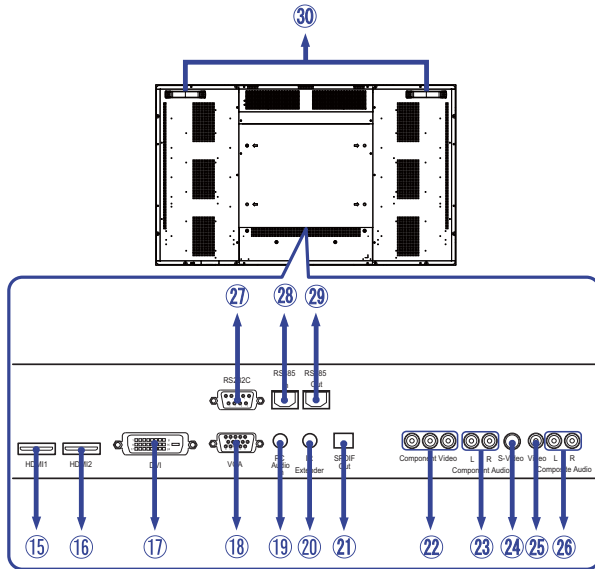

15	HDMI1	HDMI	HDMI-aansluiting
16	HDMI2	HDMI	HDMI-aansluiting
17	DVI	DVI-D 24pin	DVI-D 24pin aansluiting
18	VGA	D-SUB mini 15pin	D-SUB mini 15pin aansluiting
19	PC Audio In	Mini Jack	Audio-aansluiting
20	IR Extender	Mini Jack	IR Extender aansluiting
21	SPDIF Out	SPDIF	SPDIF-uitgang aansluiting
22	Component Video	RCA G(Y)/B(Pb)/R(Pr)	Component Video aansluiting
23	Component Audio	RCA L/R	Component Audio aansluiting
24	S-Video	Mini Din 4pin	S-Video-aansluiting
25	Video	RCA	Video-aansluiting
26	Composite Audio	RCA L/R	Composite Audio aansluiting
27	RS232C In	D-SUB 9pin	RS232C-aansluiting
28	RS485 In	RJ-45	RS485F-ingang aansluiting
29	RS485 Out	RJ-45	RS485F-uitgang aansluiting
30	Handles		Handvatten

## INSTALLATIE

### PAS OP

- Volg de instructies van het gebruikte type ophangbeugel. Laat service-handelingen door gekwalificeerd personeel uitvoeren.
- Verplaats de monitor met minstens 2 personen.
- Overtuig uzelf voordat u gaat installeren, dat de betreffende muur bestand is tegen het gewicht van de te installeren monitor met de te gebruiken beugel.
- Als u de schroef er verder in draait kan dat elektrische schokken of schade veroorzaken door het in contact komen met de elektrische onderdelen binnen in de monitor.

Indien nodig verwijdert u de schroeven (M8x15 x4) aan de achterzijde van de monitor en gebruik deze.

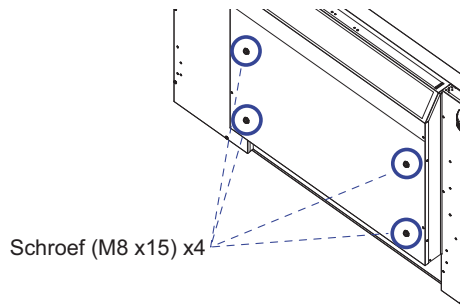

## BEDIENINGSELEMENTEN EN AANSLUITINGEN : AFSTANDBEDIENING

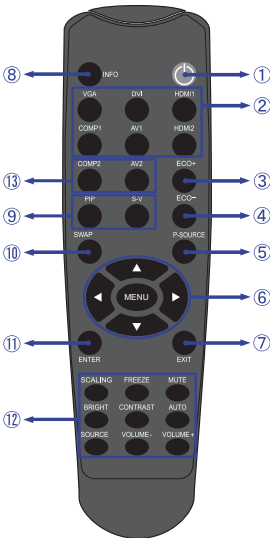

①		Schakelt de monitor aan of uit.
②	VGA / DVI / HDMI1 / COMP1 / AV1(VIDEO1) / HDMI2	Kiest de bron.
③	ECO+	De helderheid van de backlights is afgenomen.
④	ECO-	De helderheid van de backlights is toegenomen.
⑤	P-SOURCE	Selecteerd de secundaire sub-bron.
⑥	MENU	Laat het OSD-menu op de monitor zien. Indien dit OSD-menu al getoond wordt, dan leidt deze knop u naar de voorafgaande sub-menu.
		Navigeert door de submenu's en instellingen. ▲: Omhoog-knop ▼: Omlaag-knop ◀: Links-knop ▶: Rechts-knop
⑦	EXIT	Sluit het OSD-menu.
⑧	INFO	Laat bron- en resolutie-informatie zien.
⑨	PIP	Het aan of uitzetten van de PIP-optie.
	S-V	Selecteert de S-video bron.
⑩	SWAP	Schakelt het beeld tussen de primaire en secundaire beeld-bronnen.
⑪	ENTER	Selecteert de gearceerde menu-keuzes.
⑫	SCALING	Schakelt tussen de verschillende beeldverhoudingen. Auto / Native / 4x3 / 16x9 / 16x10 / Letter Box
	FREEZE	Bevriest het huidige beeld.
	MUTE	Schakelt het geluid uit.
	BRIGHT	Past de helderheid aan.
	CONTRAST	Past het contrast aan.
	AUTO	Synchroniseert de monitor met de bron.
	SOURCE	Selecteert de verschillende bronnen.
	Volume-	Zet het geluid zachter.
	Volume+	Zet het geluid harder.
⑬	Niet van toepassing op dit model.	

## DE AFSTANDBEDIENING GEREED MAKEN

Voor ingebruikname van de afstandsbediening de 2 batterijen plaatsen.

### PAS OP

Gebruik voor de afstandsbediening geen andere batterijen dan degene die in deze handleiding worden genoemd. Gebruik in de afstandsbediening geen oude en nieuwe batterijen tegelijk. Zorg dat de polen overeenkomen met de "+" en "-" aanduidingen in de batterijbehuizing. Gebarsten batterijen of elektrolyten uit batterijen kunnen vlekken, brand of letsel veroorzaken.

- ① Schuif het batterijklepje terug in de richting van de pijl en verwijder de batterijen.

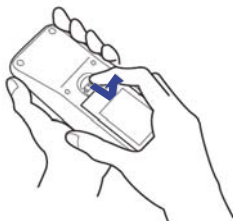

- ② Plaats twee AAA-batterijen met de +/-polen op de aangegeven wijze (staat op de afstandsbediening).

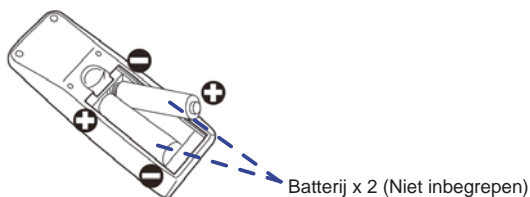

- ③ Herplaats de batterij-klep en schuif deze weer dicht.

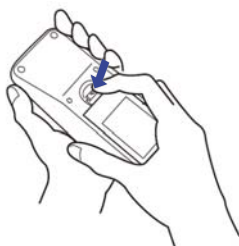

### OPMERKING

- Vervang de batterijen als de afstandsbediening vlakbij de monitor niet werkt. Gebruik AAA droge batterijen.
- Gebruik de afstandsbediening door hiermee te wijzen naar de sensor op de monitor.
- Deze monitor werkt alleen als u de meegeleverde afstandsbediening gebruikt. Het gebruik van andere typen afstandsbediening heeft geen zin.
- Lever uw batterijen in bij een milieu-inzamelpunt.

## BASISBEDIENING

### ■ Het aanzetten van de monitor

De monitor is AANGEZET en de power-indicator wordt groen als u de “aan/uit”-knop op uw afstandsbediening heeft ingedrukt. De monitor is UITGESCHAKELD en de aan/uit-indicator wordt nu oranje als u de aan/uit knop op uw afstandsbediening heeft ingedrukt.

### OPMERKING

Zelfs indien de monitor, middels het powermanagement of de aan/uit-schakelaar, is uitgezet vraagt de monitor een minime hoeveelheid energie. Haal de stroomkabel uit de wandcontactdoos als u ook dat verbruik wilt voorkomen.

[Monitor]



[Tandsbediening]



### ■ Het tonen van instellingen-menu

De menupagina verschijnt als u de MENU-knop indrukt op uw afstandsbediening en verdwijnt weer als u deze knop nogmaals indrukt.

[Monitor]



[Tandsbediening]



### ■ De cursor vertikaal verplaatsen

Selecteer de gewenste optie middels de “▲” / “▼”-knop terwijl het betreffende menu wordt getoond.

[Monitor]

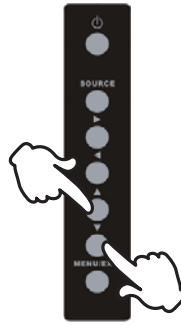

[Tandsbediening]

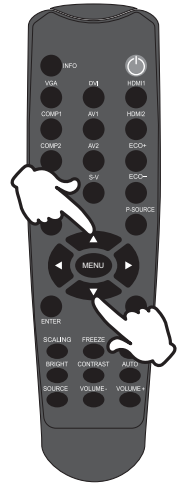

### ■ De cursor horizontaal verplaatsen

Selecteer de gewenste optie of instelling middels de “◀/▶”-knop terwijl het betreffende menu wordt getoond.

[Monitor]

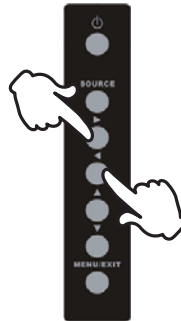

[Tandsbediening]

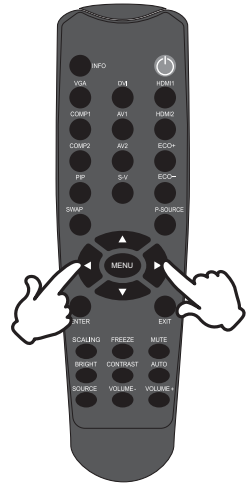



■ **Het volume aanpassen**

Druk op de “Volume+ /Volume-“-knop op uw afstandsbediening als er geen menu-pagina getoond wordt.

[Tandsbediening]



■ **Een signaalbron kiezen**

U schakelt tussen signaalbronnen door op de monitor telkens op de “Source”-knop te drukken. Ook kunt u als volgt middels de afstandsbediening van signaalbron wisselen:

[Monitor]



[Tandsbediening]



## DE MONITOR AANSLUITEN

- ① Controleer of zowel computer als monitor zijn uitgeschakeld.
- ② Sluit de computer aan op de monitor met de signaalkabel.
- ③ Sluit de computer op de monitor aan met de USB kabel. \*
- ④ Sluit de stroomkabel eerst op de monitor aan en vervolgens op de stroombron.
- ⑤ De monitor (Aan/uit schakelaar en Aan/uit knop) en computer kunnen nu aangezet worden.

### OPMERKING

- De signaalkabel voor het aansluiten van computer en monitor kan verschillen, afhankelijk van het type computer. Een onjuiste verbinding kan zowel monitor als computer ernstig beschadigen. De bij de monitor geleverde kabel is voor een standaard 15-pins D-Sub aansluiting. Als een speciale kabel nodig is neemt u contact op met uw iiyama-dealer of plaatselijk iiyama-kantoor.
- Voor aansluiting op Macintoshcomputers, neemt u contact op met uw iiyama-dealer of plaatselijk iiyama-kantoor voor aanschaf van een geschikte adapter.
- Zorg ervoor dat u de schroeven van de signaalaansluitingen goed vastdraait.
- Sluit de RS232C- en USB kabel niet gelijktijdig op uw computer aan. U kunt deze niet gelijktijdig gebruiken.

[Voorbeeld van aansluiting]

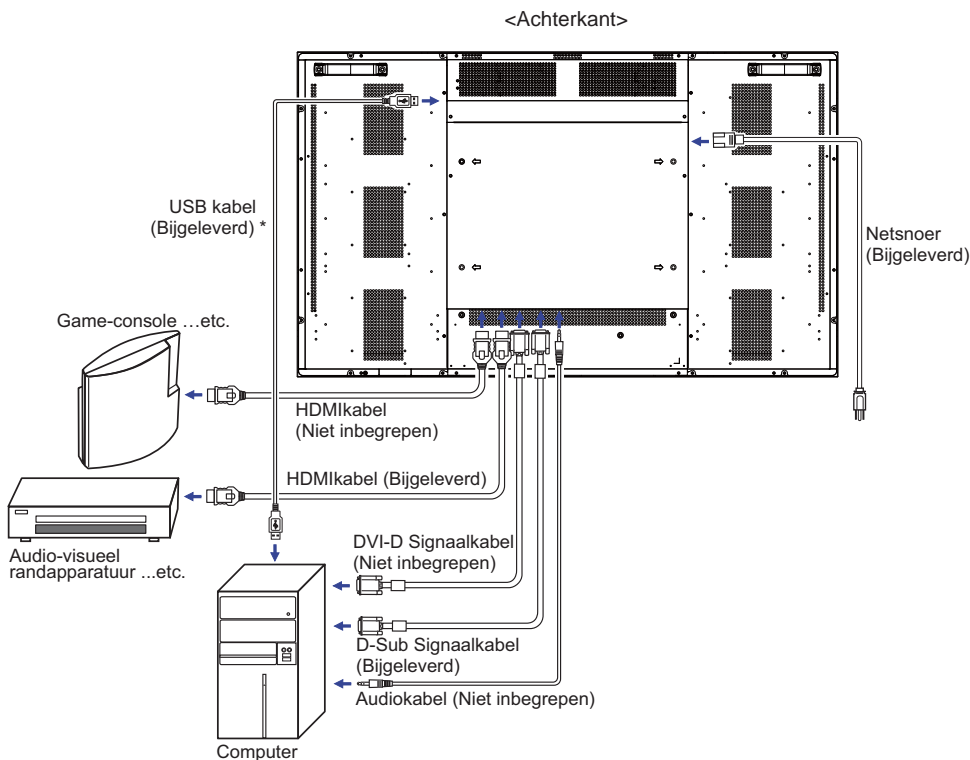

\* Alleen beschikbaar voor ProLite T4260MTS.

## [ Voorbeeld van een aansluiting met randapparatuur ]

### PAS OP

Zet, om een elektrische schok of beschadiging te voorkomen, de aan/uit-schakelaar uit en koppel de monitor en randapparatuur los voordat u het apparaat aansluit.

### OPMERKING

- Zie ook de gebruikershandleiding voor de randapparatuur.
- Zorg dat u de benodigde kabels in uw bezit hebt.

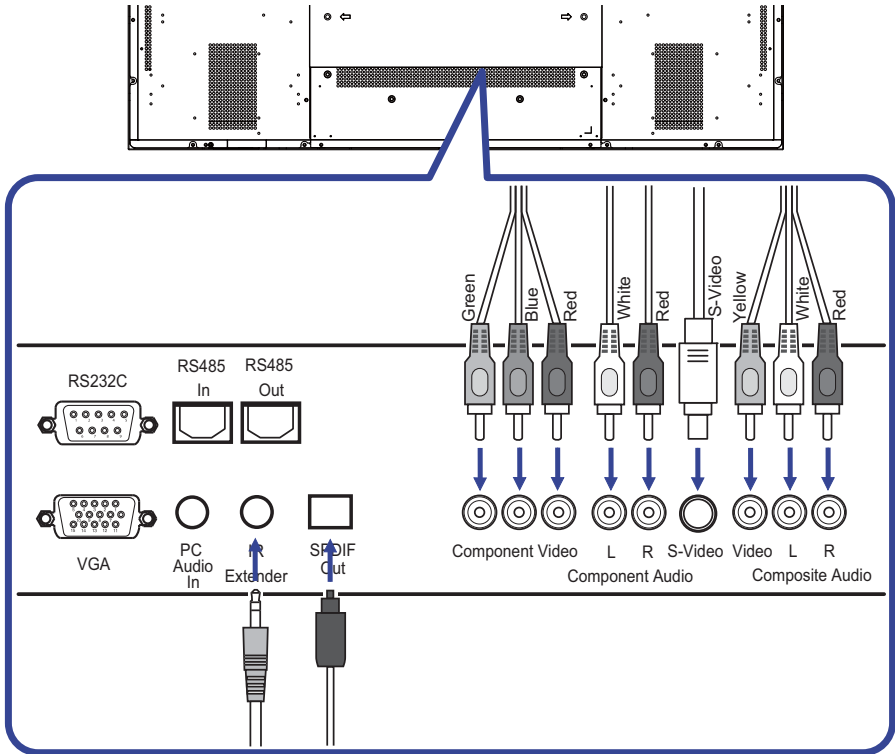

## INSTELLING VAN DE COMPUTER

### ■ Signaaltiming

Verander de waarde in de gewenste signaaltiming zoals aangegeven op pagina 40: **ONERSTEUNDE TIMING**.

### ■ Windows 95/98/2000/Me/XP/Vista/7 Plug & Play

De iiyama lcd-monitor voldoet aan de DDC2B van de VESA-standaard. De Plug & Play functie werkt op Windows 95/98/2000/Me/XP/Vista/7 door de monitor aan te sluiten op een computer die DDC2B ondersteunt via de geleverde signaalkabel.

Bij installatie op Windows 95/98/2000/Me/XP: Wellicht heeft uw computer het monitor informatiebestand voor monitors van iiyama nodig. Dit kan via internet worden verkregen via:

<http://www.iiyama.com>

### OPMERKING

- Voor extra informatie over het downloaden van het stuurprogramma voor uw touchscreen kunt u ook terecht op bovenstaande internetpagina.
- Stuurprogramma's voor monitors zijn meestal niet nodig op besturingssystemen voor Macintosh of Unix. Wilt u meer informatie, neem dan eerst contact op met uw computerdealer.

### ■ Procedure om de monitor aan te zetten

Zet de Monitor eerst aan, pas dan de computer.

### ■ multi-touch driver : ProLite T4260MTS

U kunt de meest recente driver downloaden van de NextWindow web-site en deze vervolgens installeren op uw systeem.

[http://www.nextwindow.com/nextwindow\\_support/windriver.html](http://www.nextwindow.com/nextwindow_support/windriver.html)

De multi-touch functionaliteit werkt enkel na installatie van de "NW2500" driver.

### ■ "Touch screen"- driver software : ProLite T4260MTS

Deze software kan nog niet gereed zijn indien u uw PC opstart en gelijk uw scherm aanraakt. De "touch screen"-driver zou niet kunnen werken wegens de power saving functie die afhankelijk is van de BIOS van uw computer. In dit geval, zet de power saving functie uit.

# DE MONITOR GEBRUIKEN

De Iiyama LCD-monitor is voor het beste beeld ingesteld op de ONDERSTEUNDE TIMING die op pagina 40 te zien is. U kunt het beeld zelf aanpassen via de knoppen zoals hieronder is aangegeven. Voor meer details, zie pagina 31 voor SCHERMAANPASSINGEN.

- 1 Druk op de Knop MENU om de On Screen Display functie in te schakelen. Extra menu-items kunnen worden opgeroepen met de ▲ / ▼ toetsen.



- 2 Selecteer de te wijzigen menu-optie d.m.v. de ► of ENTER-toets om in het betreffende menu te komen. Met de ▲ / ▼-toets gaat u vervolgens naar het gewenste item.
- 3 Druk nogmaals op de Knop ► of ENTER. Gebruik de ◀ / ▶ toetsen om de gewenste aanpassing of instelling te maken.
- 4 Druk op de knop EXIT om het menu te verlaten, en de gemaakte instellingen worden automatisch opgeslagen.

Wilt u bijvoorbeeld de verticale positie aanpassen, selecteer dan het menu-item Geavanceerde instellingen. Selecteer vervolgens Beeldpositie met de ► toetsen.

Gebruik vervolgens de ▲ / ▼ toetsen om de instelling van de verticale positie te veranderen. De verticale positie van het gehele beeldscherm verandert dan terwijl u dit doet.

Druk tenslotte op de Knop EXIT, waardoor het aanpassen stopt en de veranderingen in het geheugen worden opgeslagen.

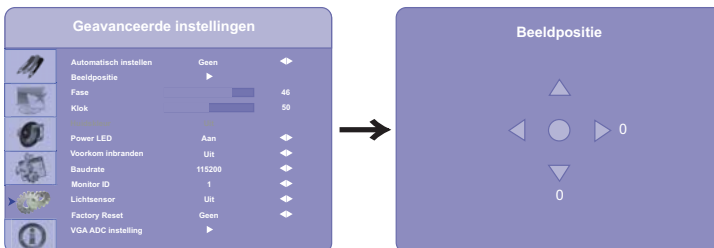

## OPMERKING

- Ook, kan de knop MENU worden gebruikt om vorig menu terug te keren en de Vertoning Op scherm uit te zetten.
- Als tijdens het aanpassen een tijdlang geen knop wordt ingedrukt, verdwijnt de OSD als de tijd die is ingesteld bij Time\_out OSD is verstreken.
- Ook, kan de knop EXIT worden gebruikt om vorig menu terug te keren en de Vertoning Op scherm uit te zetten.
- Alle veranderingen worden automatisch in het geheugen opgeslagen als de OSD verdwijnt. Schakel niet de stroom uit als u het menu gebruikt.
- Aanpassingen voor Beeldpositie, Klok en Fase worden voor elke signaaltiming opgeslagen. Met uitzondering van deze items, hebben alle andere items slechts één instelling die van toepassing is op alle signaaltimings.

- **OSD-vergrendeling:**

























Vergrendel het OSD-menu door op uw afstandbediening de volgende toetsen in te drukken in de getoonde volgorde: "ENTER", "ENTER", "EXIT", "EXIT", "ENTER" en "EXIT".

Door het nogmaals de hierboven getoonde procedure te volgen ontgrendelt u het OSD-menu.

## INHOUD VAN HET AANPASSINGSMENU

### Beeldinstellingen Image Settings



Aanpassingsitem	Probleem / Optie	In te drukken knoppen
Regeling <sup>*2</sup> Scheme	Gebruiker	Toon afbeelding en laat u beeldinstellingen wijzigen in het menu "Beeldinstellingen".
	Levenswijze	Speciaal voor landelijke- en/of outdoor-beeldweergave.
	Bioscoop	Voor film en videomilieu.
	Spel	Voor het spelmilieu van PC.
	Sport	Voor sportmilieu.
Helderheid <sup>*1</sup> Brightness	Te donker Te licht	   
Contrast Contrast	Te vaag Te intens	   
Scherpte Sharpness	Te vaag Te snerp	   
Verzadiging <sup>*2</sup> Saturation	Te zwak Te sterk	   
Tint <sup>*2</sup> Hue	Paarsachtig Groenachtig	   
Achtergrondverlichting Backlight	Helderheid van back-light wordt vermindert.	   
Kleurtemperatuur & gamma Colour Temperature & Gamma	Druk op de Knop  .	

<sup>\*1</sup> Pas de Helderheid als u het beeldscherm in een donkere kamer gebruikt en het scherm te licht is.

<sup>\*2</sup> Alleen COMP1, AV1 en s-v ingang.

### Direct



U kunt de menu-items overslaan en een aanpassingschaal direct weergeven via de volgende knoppen.

- Helderheid : Druk op de Knop BRIGHT (Tandsbediening) als het menu niet is weergegeven.
- Contrast : Druk op de Knop CONTRASTE (Tandsbediening) als het menu niet is weergegeven.

## Beeldinstellingen Image Settings

### Kleurtemperatuur Colour Temperature & Gamma



Aanpassingsitem	Probleem / Optie		In te drukken knoppen
Gamma Gamma	Uit	Hoog contrast	
	2.2	Normaal	
Kleurtemperatuur Color Temp	Gebruiker	Stel zelf de kleurwaarde in.	
	5000K	Groenachtig wit	
	6500K	Roodachtig wit	
	7500K	Geelachtig wit	
	9300K	Blauwachtig wit	
meer Rood Red Gain	Voor meer rood		 
meer Groen Green Gain	Voor meer groen		 
meer Blauw Blue Gain	Voor meer blauw		 
Rood compenseren Red Offset	De rode Offset instellen		 
Groen compenseren Green Offset	De groene Offset instellen		 
Blauw compenseren Blue Offset	De blauwe Offset instellen		 



## Beeldscherminstellingen Display Settings

### Hoofdmenu Main



Aanpassingsitem	Probleem / Optie		In te drukken knoppen
Beeldverhouding Aspect Ratio	Volleding scherm	Volledig beeld weergave.	
	Oorspronkelijk	Wordt getoond in dezelfde vergroting.	
	Bioscoop verhouding	Landscape formaat-weergave.	
	4:3 verhouding	Portrait formaat-weergave.	
Zoom Zoom	Zoom het beeld in. Zoom het beeld uit.		
Auto Scan Auto Scan	Aan	Selecteer automatisch de signaalbron.	
	Uit	Selecteer handmatig de signaalbron.	
Selecteer Bron Select Source	VGA	Selecteer de VGA ingang.	
	HDMI1	Selecteer de HDMI1 ingang.	
	HDMI2	Selecteer de HDMI2 ingang.	
	DVI	Selecteer de DVI ingang.	
	Video	Selecteer de Video ingang.	
	S-Video	Selecteer de S-Video ingang.	
Component	Selecteer de Component ingang.		

**OPMERKING** Als slechts één van de zeven ingangsignalen is aangesloten als bronsignaal, wordt deze automatisch geselecteerd. De functie Geselecteerde ingang is niet beschikbaar als er geen ingangsignaal van de geselecteerde aansluiting aanwezig is of in de energiebeheermodus.

## Beeldscherminstellingen Display Settings

### PIP PIP



Aanpassingsitem	Probleem / Optie		In te drukken knoppen
PIP modus * PIP Mode	Uit	PIP functie is uitgeschakeld.	
	Grote PIP	Het subscherm krijgt het maximumformaat.	
	Middelgrote PIP	Het subscherm krijgt het normale formaat.	
	Kleine PIP	Het subscherm krijgt het minimumformaat.	
	Naast elkaar	Hoofdscherm en secundaire scherm zij aan zij.	
PIP Positie PIP Position	Gescheiden sync: TTL, positief of negatief / Samengestelde syn. Rechts onder / Links boven / Rechts boven / Links onder		
Beeldverhouding Aspect Ratio	Volledig scherm	Volledig beeld weergave.	
	Bioscoop verhouding	Landscape formaat-weergave.	
	4:3 verhouding	Portrait formaat-weergave.	
Naast elkaar schalen Side by Side Scale  Indien er in PIP-modus twee schermen naast elkaar getoond worden.	Zoom In	Zoom het beeld in.	
	Uitzoomen	Zoom het beeld uit.	
	Belangrijkste	Selecteer het primaire scherm.	
	PIP	Selecteer het secundaire scherm.	
	Standaard	Zet deze functie terug naar standaard-instelling.	
	Terug	Terug naar menu.	
Auto Scan Auto Scan	Aan	Selecteer automatisch de signaalbron.	
	Uit	Selecteer handmatig de signaalbron.	
Selecteer PIP bron Select Source	VGA	Selecteer de VGA ingang.	
	HDMI1	Selecteer de HDMI1 ingang.	
	HDMI2	Selecteer de HDMI2 ingang.	
	DVI	Selecteer de DVI ingang.	
	Video	Selecteer de Video ingang.	
	S-Video	Selecteer de S-Video ingang.	
	Component	Selecteer de Component ingang.	
<b>OPMERKING</b>	Als slechts één van de zeven ingangsignalen is aangesloten als bronsignaal, wordt deze automatisch geselecteerd. De functie Geselecteerde ingang is niet beschikbaar als er geen ingangsignaal van de geselecteerde aansluiting aanwezig is of in de energiebeheermodus.		

\*1 PIP = Picture in Picture) :

Met deze functie kunt u twee verschillende afbeeldingen weergeven.

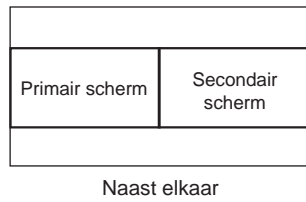
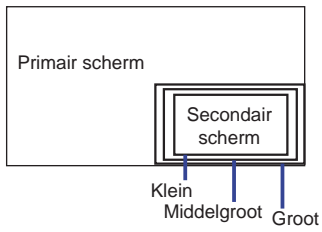









### Picture in Picture overzicht

Main \ Sub	HDMI1	HDMI2	VGA	DVI	Component	S-Video	Video
HDMI1	—	—	○	—	○	○	○
HDMI2	—	—	○	—	○	○	○
VGA	○	○	—	○	○	○	○
DVI	—	—	○	—	○	○	○
Component	○	○	○	○	—	○	○
S-Video	○	○	○	○	○	—	○
Video	○	○	○	○	○	○	—

## Audio\_instellingen Audio Settings



Aanpassingsitem	Probleem / Optie	In te drukken knoppen
Volume Volume	Te zacht Te hard	 
Bas Bass	Te zwak Te sterk	 
Hoog Treble	Te zwak Te sterk	 
Evenwicht Balance	Verschuift de balans qua volume naar links of rechts.	 
HDMI Audio-ingang * HDMI Audio Input	HDMI PC	Selecteer de HDMI input. Selecteer de PC input.

\* Alleen beschikbaar bij gebruik van HDMI.

## Basisinstellingen Basic Settings



Aanpassingsitem	Probleem / Optie		In te drukken knoppen
OSD Transparant OSD Transparent	Te ondoorzichtig Te transparant		
OSD Posite OSD Location	Verplaats de menu-locatie op het scherm.		
OSD Zoom OSD Zoom	Aan	De OSD verder inzoomen.	
	Uit	Le OSD Zoom est éteint.	
<b>OPMERKING</b> OSD zoom uitgeschakeld indien OSD in Portrait-stand.			
OSD-rotatie OSD Rotation	Landscape	Normaal	
	Portrait	Het menuscherm draait 90 graden naar links.	
OSD-Taal OSD Language	English	Anglais	Deutsch
	Français	Français	Polski
	Nederlands	Néerlandais	Русский
Time-out OSD OSD Timeout	Vous pouvez régler la durée d'affichage de l'OSD entre 5 et 120 secondes.		
Sleep Timer Sleep Timer	Stel tijdsduur in waarna de monitor automatisch in standby-modus zal gaan. Uit/15/30/60/90/120min		
Real-time klok Real Time Clock	Stel datum in en zet het alarm AAN of UIT. ◀ / ▶ Toetsen: Cursor horizontaal navigeren ▲ / ▼ Toetsen: Cijfer kiezen, Cursor vertikaal navigeren Menu-toets: Terugkeren naar vorig menu		
Opstart Logo Start Up Logo	Aan	het iiyama-logo wordt getoond als de monitor wordt aangezet.	
	Uit	het iiyama-logo wordt niet getoond als de monitor wordt aangezet.	

## Geavanceerde instellingen Advanced Settings



Aanpassingsitem	Probleem / Optie		In te drukken knoppen
Automatisch instellen *1,2,4 Automatisch instellen	Geen	Terug naar menu.	
	Ja	Beeldpositie, Klok en Fase automatisch aanpassen.	
Beeldpositie *1 Image Position		Te veel naar links	
		Te veel naar rechts	
		Te laag	
		Te hoog	
Fase *1 Phase	Om knipperende tekst of regels te corrigeren.		
Klok *1 Clocks		Te smal	
		Te breed	
Huidskleur *3 Flesh Tone	Uit	Huidskleur-lampje is UIT.	
	Laag	Nadruk op huidskleur.	
	Midden	Meer nadruk op huidskleur t.o.v. de Low-stand.	
	Hoog	Meer nadruk op huidskleur t.o.v. de Medium-stand.	
Power LED Power LED	Aan	Aan/uit indicator-lampje is AAN.	
	Uit	Aan/uit indicator-lampje is UIT.	
<b>OPMERKING</b> Schakel de Aan/uit indicator uit als u last heeft van het licht.			
Voorkom inbranden IRFM	Aan	De "anti-inbrand"-functie is ingeschakeld.	
	Uit	De "anti-inbrand"-functie is uitgeschakeld.	
Baudrate Baud Rate	Stel de Baudrate in als de rs232c-connector in de monitor zit. 9600 / 19200 / 38400 / 115200		
Monitor ID Monitor ID	Geef monitor unieke ID. 1-255		
Lichtsensor Light Sensor	Aan	Deze functie past automatisch de backlight-sterkte aan t.o.v. het licht in de gebruikruimte.	
	Uit	Fonction capteur de lumière désactivée.	

## Geavanceerde instellingen Advanced Settings



Aanpassingsitem	Probleem / Optie	In te drukken knoppen
Factory Reset Factory Reset	Geen	Terug naar menu.
	Ja	Standaardwaarden worden hersteld.
VGA ADC instelling *4 VGA ADC Settings	Druk op de Knop ▶ .	

\*1 Alleen analogen ingang.

\*2 Voor het beste resultaat gebruikt u de Auto installatie samen met het aanpassingspatroon. Zie pagina 31 voor SCHERMAANPASSINGEN.

\*3 Alleen COMP1, AV1 en s-v ingang.

\*4 Auto Adjustment en VGA ADC-instellingen uitgeschakeld indien in PIP-modus.

## Geavanceerde instellingen Advanced Settings

### VGA ADC instelling VGA ADC Settings



Adjustment Item	Problem / Option		Button to Press
ADC-modus ADC Mode	Gebruiker	Fabrieks-instelling	
	Standaard	Gebruikers-instelling	
Gebr ADC cal. * <sup>5</sup> User ADC Calibration	Druk op de Knop ► .	Geen	Terug naar menu.
		Ja	Calibreren
ADC terugzetten Restore ADC to Default	Druk op de Knop ► .	Geen	Terug naar menu.
		Ja	ADC gebruikers-instellingen terugzetten naar standaard instelling

\*<sup>4</sup> Gebruiker ADC-calibratie

1. Een waarschuwing (zie onder) wordt eerst getoond om de juiste afbeelding te gebruiken vóór de ADC calibratie plaatsvindt.
- i. De afbeelding in de groene vlakken, die aan beide zijden van het scherm worden getoond, dienen wit en zwart te zijn om secuur te kunnen calibreren (eventueel zelf te maken met Microsoft Powerpoint).
- ii. Het wit in het linker groene vlak dient zo wit mogelijk te zijn.
- iii. Het zwart in het rechter groene vlak dient zo zwart mogelijk te zijn.

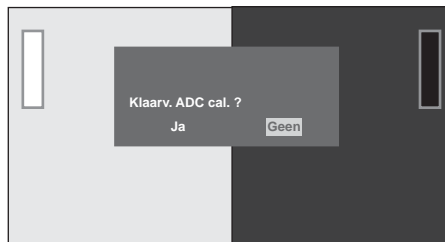

2. Bij een juiste weergave van de afbeelding selecteert u "Yes" om de calibratie-procedure te beëindigen.
3. Gedurende het calibratie-proces zal de volgende afbeelding getoond om aan te geven te wachten tot de calibratie is afgerond.
4. Na afronding van de calibratie wordt d.m.v. enkele scherm-meldingen aangegeven dat de calibratie succesvol was.

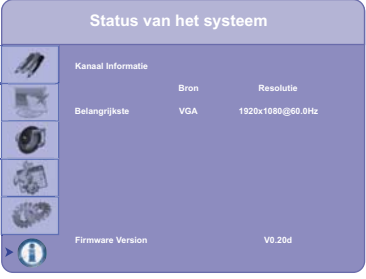

<p><b>Status van het systeem</b> System Status</p> 	
Aanpassingsitem	Probleem / Optie <span style="float: right;">In te drukken knoppen</span>
<p>Status van het systeem System Status</p>	<p>Geeft informatie weer over het huidige invoersignaal van de grafische kaart van de computer.</p> <p><b>OPMERKING</b> Zie de handleiding van de grafische kaart voor meer informatie over het veranderen van resolutie en vernieuwingsfrequentie.</p>

## SCHERMAANPASSINGEN

Pas het beeld aan door de onderstaande procedure te volgen om zo het gewenste beeld te krijgen voor de Analoge ingang.

- De schermaanpassingen die in deze handleiding worden beschreven zijn ontworpen om de beeldpositie in te stellen en flikkeringen of onscherp beeld tot een minimum te beperken voor de gebruikte computer.
- De monitor is ontworpen voor de beste prestaties bij een resolutie van 1920 x 1080, en kan de beste prestaties niet leveren op resoluties van minder dan 1920 x 1080 omdat het beeld dan automatisch uitgerekt wordt om op het volledige scherm te passen. Het wordt aanbevolen tijdens normal gebruik een resolutie van 1920 x 1080 te gebruiken.
- Tekst of regels worden onscherp of onregelmatig qua dikte als het beeld wordt uitgerekt.
- Het is beter om de beeldpositie en frequentie rechtstreeks aan te passen via de bedieningsknoppen van de monitor dan via software of hulpprogramma's op de computer.
- Voer de aanpassingen pas uit na een opwarmperiode van minstens dertig minuten.
- Extra aanpassingen kunnen na de Auto-installatie nodig zijn, afhankelijk van de resolutie en signaaltiming.
- De Auto-installatie werkt niet altijd correct als een ander beeld dan het schermaanpassingspatroon wordt weergegeven. In dit geval is handmatige aanpassing vereist.

Er zijn twee manieren om het scherm aan te passen. Eén manier is de automatische aanpassing voor Beeldpositie, Klok en Fase. De andere manier is elke instelling handmatig aan te passen. Voer de Auto-installatie uit als de monitor wordt aangesloten op een nieuwe computer of als de resolutie is veranderd. Als na Auto-installatie het beeld flinkt of wazig is, of als het beeld niet op het scherm past, dan zijn handmatige aanpassingen nodig. Beide aanpassingen moeten worden gemaakt met het schermaanpassingspatroon (Test.bmp) dat u van de website van IYAMA kunt halen (<http://www.iiyama.com>).

Pas het beeld aan door onderstaande procedure te volgen om het gewenste beeld te krijgen. Deze handleiding legt uit hoe u het beeld kunt aanpassen in Windows 95/98/2000/Me/XP/Vista/7.

① **Toon het beeld op de optimale resolutie.**

② **Gebruik Test.bmp (schermaanpassingspatroon) als bureaubladachtergrond.**

### OPMERKING

- Raadpleeg de betreffende documentatie om dit te doen.
- Test.bmp is gemaakt op een resolutie van 1280 x 1024. Stel de schermpositie in als "gecentreerd" in het dialoogvenster van de wallpaper. Als u Microsoft® PLUS! 95/98 gebruikt, annuleer dan de instelling "Achtergrond uitrekken om te passen in het scherm".

[Aanpassingspatroon]

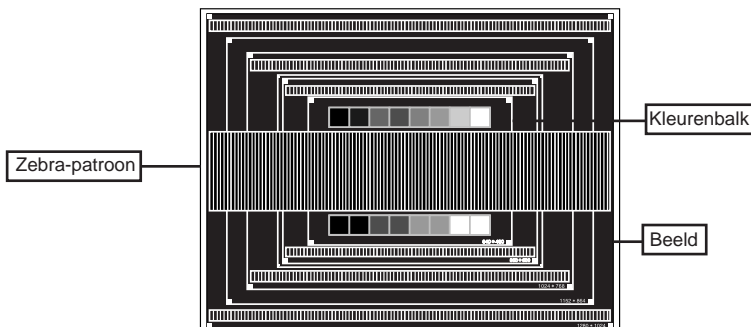

- ③ Druk op de Knop AUTO. (Automatisch instellen : Tandsbediening)
- ④ Pas het beeld via onderstaande procedure handmatig aan als het beeld flikkert, onscherp is, of als het beeld niet op het scherm past na Auto-installatie.
- ⑤ Pas de V-Beeldpositie zodanig aan dat de boven- en onderkant van de afbeelding in het schermgebied past.

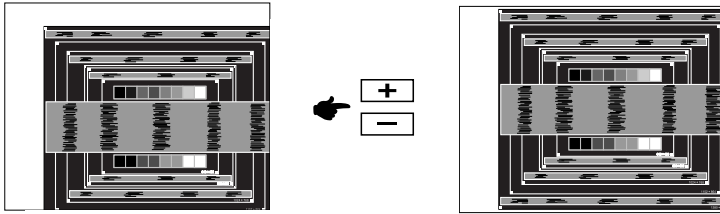

- ⑥ 1) Pas de H-Beeldpositie zodanig aan dat de rechterkant van de afbeelding naar de linkerrand van het schermgebied schuift.

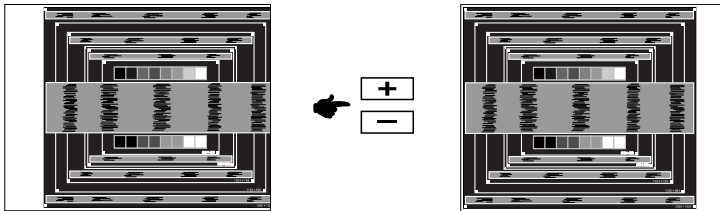

- 2) Rek door de Klok aan te passen de rechterkant van de afbeelding uit naar de rechterrand van het schermgebied.

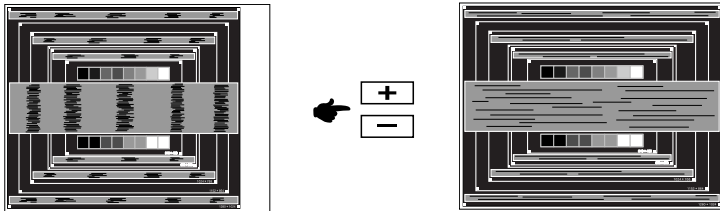

**OPMERKING**

- Als de linkerkant van de afbeelding afzonderlijk verschuift van de linkerrand van het schermgebied tijdens het aanpassen van de Klok, pas dan stappen 1) en 2) aan.
- Een andere wijze om Klok te wijzigen is om de verticale zig-zag lijnen in het zebrapatroon te corrigeren.
- Het beeld kan knippen tijdens het aanpassen van de Klok, H-Beeldpositie en V-Beeldpositie.
- In het geval dat de afbeelding groter of kleiner is dan het schermgebied nadat de Klok is aangepast, dan herhaalt u de stappen vanaf ③.

- ⑦ Pas de Fase aan om horizontale golfhuis, knippering of wazig beeld in het zebrapatroon te corrigeren.

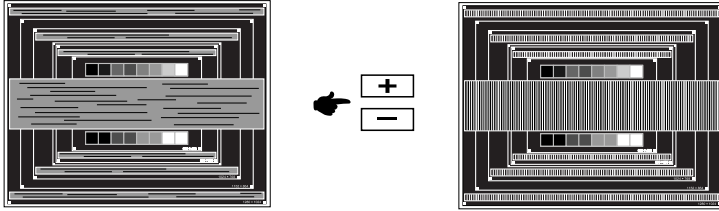

**OPMERKING**

- In het geval dat een deel van het scherm blijft knippen of wazig blijft, dan herhaalt u stappen ⑥ en ⑦ omdat de Klok wellicht niet correct is aangepast. Als het beeld blijft knippen of wazig blijft, zet dan de vernieuwingsfrequentie van de computer lager (op 60Hz) en herhaal de stappen vanaf ③.
  - Pas de H-Beeldpositie aan indien na de Fase-wijziging de horizontale positie tijdens het aanpassen verschuift.
- ⑧ Pas de Helderheid en Kleur aan om het gewenste beeld te krijgen, maar doe dit pas nadat Klok en Fase zijn aangepast. Herstel uw favoriete achtergrond.

## ENERGIEBEHEER

De energiebeheerfunctie van dit product voldoet aan de vereisten van VESA DPMS. Indien geactiveerd, vermindert het automatisch onnodige stroomconsumptie van de monitor als de computer niet gebruikt wordt.

Wilt u deze functie gebruiken, dan dient de monitor te worden aangesloten op een computer die voldoet aan VESA DPMS. De wijze waarop energiebeheer van de monitor functioneert wordt hieronder beschreven. De energiebeheerfunctie, waaronder tijdstellingen, wordt ingesteld door het besturingssysteem. Kijk in de handleiding van het besturingssysteem over de instellingen hiervan.

### ■ Energiebeheermodus

Als de H-sync / V-sync / H en V syncsignalen van de computer zijn uitgeschakeld, schakelt de monitor de Energiebeheermodus in waardoor het stroomverbruik wordt beperkt tot minder dan 1W. Het scherm springt op zwart. Als het toetsenbord of muis worden gebruikt verschijnt het beeld na enkele seconden weer uit de Energiebeheermodus.

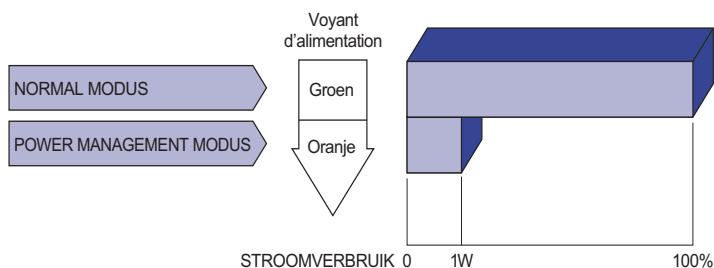

### OPMERKING

- Zelfs in de energiebeheermodus verbruikt de monitor electriciteit. Zet de monitor uit met de aan/uit-knop als deze niet wordt gebruikt, zoals 'snachts en in het weekend, om onnodig stroomverbruik tegen te gaan.
- Het is mogelijk dat het videosignaal van de computer is ingeschakeld, zelfs als het H of V syncsignaal zijn uitgeschakeld. In dit geval werkt ENERGIEBEHEER wellicht niet correct.

# PROBLEMEN OPLOSSEN

Als de monitor niet juist functioneert, moet u de onderstaande punten in de genoemde volgorde doornemen om te zien of een mogelijke oplossing wordt genoemd.

1. Verricht de afstellingen die staan beschreven in GEBRUIK VAN DE MONITOR, afhankelijk van het probleem dat u ondervindt. Als de monitor geen beeld geeft, zie punt 2.
2. Raadpleeg de volgende overzichten als u geen passend afstellingsonderdeel vindt in GEBRUIK VAN DE MONITOR of als het probleem aanhoudt.
3. Als u een probleem ondervindt dat niet in de overzichten wordt beschreven of als u het probleem niet aan de hand van de overzichten kunt oplossen, moet u de monitor niet langer gebruiken en moet u contact opnemen met uw dealer of met iiyama voor verdere assistentie.

## Probleem

## Controlepunt

- |   |  |
|---|--|
| ① Geen beeld.                                       | <input type="checkbox"/> Is het netsnoer goed aangesloten?<br><input type="checkbox"/> Staat de Power-schakelaar op ON?<br><input type="checkbox"/> Staat er spanning op het stopcontact? Controleer dit met een ander apparaat.<br><input type="checkbox"/> Als de blanco schermbeveiliging actief is, moet u het toetsenbord of de muis aanraken.<br><input type="checkbox"/> Verhoog het Contrast en/of de Helderheid.<br><input type="checkbox"/> Is de computer ingeschakeld?<br><input type="checkbox"/> Is de signaalkabel goed aangesloten?<br><input type="checkbox"/> Valt de signaaltiming van de computer binnen de specificatie van de monitor?<br><input type="checkbox"/> Als de monitor in de energiebeheer-modus staat, moet u het toetsenbord of de muis aanraken. |
| ② Het scherm is niet gesynchroniseerd.              | <input type="checkbox"/> Is de signaalkabel goed aangesloten?<br><input type="checkbox"/> Valt de signaaltiming van de computer binnen de specificatie van de monitor?<br><input type="checkbox"/> Valt het video-uitgangsniveau van de computer binnen de specificatie van de monitor?  |
| ③ De schermpositie bevindt zich niet in het midden. | <input type="checkbox"/> Valt de signaaltiming van de computer binnen de specificatie van de monitor?  |
| ④ Het scherm is te helder of te donker.             | <input type="checkbox"/> Valt het video-uitgangsniveau van de computer binnen de specificatie van de monitor?  |
| ⑤ Het scherm trilt.                                 | <input type="checkbox"/> Valt het voltage binnen de specificatie van de monitor?<br><input type="checkbox"/> Valt de signaaltiming van de computer binnen de specificatie van de monitor?  |
| ⑥ Geen geluid.                                      | <input type="checkbox"/> De audio-apparatuur (computer enz.) staat AAN.<br><input type="checkbox"/> De audiokabel is op de juiste wijze aangesloten.<br><input type="checkbox"/> Zet het geluid harder.<br><input type="checkbox"/> De Mute-functie is UIT.<br><input type="checkbox"/> Het audio-uitvoerniveau van de audioapparatuur komt overeen met despecificaties van de monitor.  |
| ⑦ Het geluid staat tehard of te zacht.              | <input type="checkbox"/> Het audio-uitvoerniveau van de audioapparatuur komt overeen met despecificaties van de monitor.   |
| ⑧ Er is een vreemdgeluid te horen.                  | <input type="checkbox"/> De audiokabel is op de juiste wijze aangesloten.  |
| ⑨ Het touch scherm reageert niet.                   | <input type="checkbox"/> Zit de USB-kabel stevig in de connector?<br><input type="checkbox"/> Heeft u de "Touch screen"-driver geïnstalleerd?  |
| ⑩ De touch-positie veranderd niet.                  | <input type="checkbox"/> Heeft u de juiste set up van de kalibratie-functie gekozen?   |

## RECYCLE-INFORMATIE

Voor betere milieubescherming te schikken gelieve uw monitor niet.

Gelieve te bezoeken onze website: [www.iiyama.com/recycleer](http://www.iiyama.com/recycleer) voor monitor recycling.

## BIJLAGE

### SPECIFICATIES : ProLite T4260MTS

Touch-Scherm	Technologie	Optisch
	Licht doorlatendheid	90%
	Communicatie systeem	USB seriële overdracht
Afmeting Categorie		42"
Lcd-scherm	Besturingssysteem	a-Si TFT Active Matrix
	Afmeting	Diagonaal: 42" (106,5cm)
	Pixelafstand	0,1615mm H x 0,4845mm V
	Helderheid	370cd/m <sup>2</sup> (Standaard: Met Touch Paneel)
	Contrastverhouding	4150 : 1 (Standaard: Met Touch Paneel)
	Inkijkhoek	Horizontaal: 176 graden, verticaal: 176 graden (Standaard)
	Reactietijd	6,5ms (Zwart, Wit, Zwart Standaard)
Aantal kleuren		Ongeveer 16,7M
Synchronisatiefrequentie		Analoog: Horizontaal: 23,0-92,0kHz, verticaal: 56-85Hz Digitaal: Horizontaal: 23,0-92,0kHz, verticaal: 50-85Hz
Maximale resolutie		1920 x 1080, 2,1 MegaPixels
Ingangsaansluiting		D-Sub mini 15 pin, DVI-D 24pin, HDMI x2
Ingangsaansluiting (Video)		RCA, Component, S-Video
Seriële poort		RS-232C, RS-485 In/Out
Plug & Play		VESA DDC2B™
Ingang synchronisatiesignaal		Aparte sync:TTL, Positief of Negatief
Ingang videosignaal		Analoog: 0.7Vp-p (Standaard), 75Ω, Positief Digitaal: DVI (Digital Visual Interface standaard Rev. 1,0) compatible Digitaal: HDMI
Ingang audio-aansluiting		mini jack, RCA(L/R) x2
Uitgang Digitale Audio connector		SPDIF
Uitgang InfraRood connectorpoort		IR Extender
Ingang audiosignaal		Maximaal 0,5Vrms
Luidsprekers		10W x 2 (stereo luidsprekers)
Maximum schermformaat		930,24mm W x 523,26mm H / 36,6" W x 20,6" H
Stroombron		100-240VAC, 50/60Hz, 5A
Energieverbruik*		242W standaard, in Energiebeheermodus: 1W maximum
Afmetingen / gewicht		1022,0 x 615,0 x 135,5mm / 40,2 x 24,2 x 5,3 " (BxHxD), 29kg / 63,9lbs
Omgevingsvariabelen		Gebruik: Temperatuur 5 tot 35°C / 41 tot 95°F Opslag: Temperatuur -5 tot 50°C / 23 tot 122°F Vochtigheidsgraad 85% (geen condensatie)
Goedkeuringen		CB, CE, TÜV

**OPMERKING** \* USB-toebehoren / Audio apparatuur zijn niet aangesloten.



## SPECIFICATIES : ProLite L4260S

NEDERLANDS

Afmeting	Categorie	42"
Lcd-scherm	Besturingssysteem	a-Si TFT Active Matrix
	Afmeting	Diagonaal: 42" (106,5cm)
	Pixelafstand	0,1615mm H x 0,4845mm V
	Helderheid	450cd/m <sup>2</sup> (Standaard)
	Contrastverhouding	6500 : 1 (Standaard)
	Inkijkhoek	Horizontaal: 176 graden, verticaal: 176 graden (Standaard)
	Reactietijd	6,5ms (Zwart, Wit, Zwart Standaard)
Aantal kleuren		Ongeveer 16,7M
Synchronisatiefrequentie		Analoog: Horizontaal: 23,0-92,0kHz, verticaal: 56-85Hz Digitaal: Horizontaal: 23,0-92,0kHz, verticaal: 50-85Hz
Maximale resolutie		1920 x 1080, 2,1 MegaPixels
Ingangsaansluiting		D-Sub mini 15 pin, DVI-D 24pin, HDMI x2
Ingangsaansluiting (Video)		RCA, Component, S-Video
Seriële poort		RS-232C, RS-485 In/Out
Plug & Play		VESA DDC2B™
Ingang synchronisatiesignaal		Aparte sync:TTL, Positief of Negatief
Ingang videosignaal		Analoog: 0.7Vp-p (Standaard), 75Ω, Positief Digitaal: DVI (Digital Visual Interface standaard Rev. 1,0) compatible Digitaal: HDMI
Ingang audio-aansluiting		mini jack, RCA(L/R) x2
Uitgang Digitale Audio connector		SPDIF
Uitgang InfraRood connectorpoort		IR Extender
Ingang audiosignaal		Maximaal 0,5Vrms
Luidsprekers		10W x 2 (stereo luidsprekers)
Maximum schermformaat		930,24mm W x 523,26mm H / 36,6" W x 20,6" H
Stroombron		100-240VAC, 50/60Hz, 5A
Energieverbruik*		242W standaard, in Energiebeheermodus: 1W maximum
Afmetingen / gewicht		1022,0 x 615,0 x 135,5mm / 40,2 x 24,2 x 5,3 " (BxHxD), 22kg / 48,5lbs
Omgevingsvariabelen		Gebruik: Temperatuur 5 tot 35°C / 41 tot 95°F Opslag: Temperatuur -5 tot 50°C / 23 tot 122°F Vochtigheidsgraad 85% (geen condensatie)
Goedkeuringen		CB, CE, TÜV

**OPMERKING** \* Audio apparatuur zijn niet aangesloten.

# AFMETINGEN

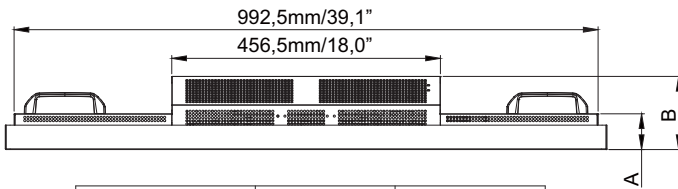
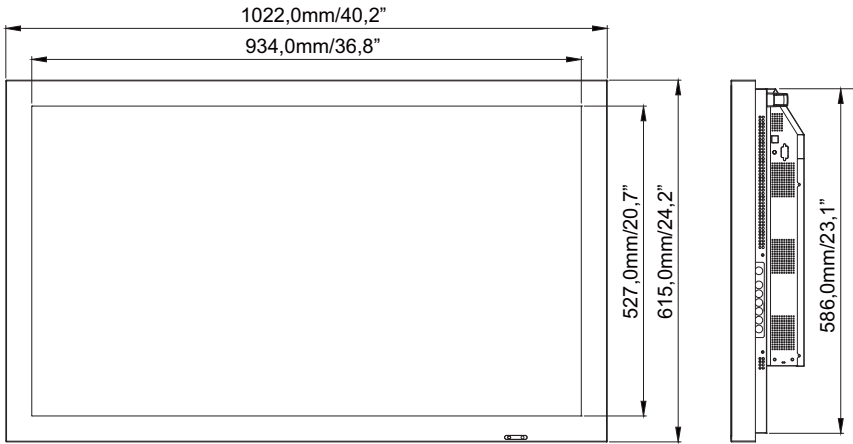

	A	B
ProLite T4260MTS	72,0mm/2,8"	135,5mm/5,3"
ProLite L4260S	61,0mm/2,4"	124,5mm/4,9"

# ONDERSTEUNDE TIMING

NEDERLANDS

Timing		fH(kHz)	fV(Hz)	Dot clock (MHz)	HDMI	VGA	Component(AA)	S-Video(AA)	Composite(AA)	DVI(AA)	
VESA	VGA 640x480	31.469	59.940	25.175	○	○				○	
		37.861	72.809	31.500	○	○				○	
		37.500	75.000	31.500						○	
		43.269	85.008	36.000	○	○				○	
	SVGA 800x600	35.156	56.250	36.000	○	○				○	
		37.879	60.317	40.000	○	○				○	
		48.077	72.188	50.000	○	○				○	
		46.875	75.000	49.500	○	○				○	
	XGA 1024x768	53.674	85.060	56.250	○	○				○	
		48.363	60.004	65.000	○	○				○	
		56.476	70.069	75.000	○	○				○	
		60.023	75.029	78.750	○	○				○	
	WXGA 1360x768	68.677	84.997	94.500	○	○				○	
		47.712	60.015	85.500	○	○				○	
	1280x720	44.444	59.980	64.000	○	○				○	
		44.772	59.860	74.500	○	○				○	
	1280x768	56.456	74.780	95.750	○	○				○	
		47.776	59.870	79.500	○	○				○	
		47.396	59.995	68.250	○	○				○	
		68.633	84.837	117.500	○	○				○	
	1280x800	49.306	59.910	71.000	○	○				○	
		49.702	59.810	83.000	○	○				○	
	SXGA	1152x864	67.500	75.000	108.000	○	○				○
			63.981	60.020	108.000	○	○				○
1280x1024		79.976	75.025	135.000	○	○				○	
	91.146	85.024	157.500	○	○				○		
SXGA+	1400x1050	64.744	59.950	101.000	○	○				○	
		65.317	59.980	121.750	○	○				○	
1440x900	55.469	59.901	88.750	○	○				○		
	55.935	59.880	106.500	○	○				○		
WSXGA+ 1680x1050	64.674	59.883	119.000	○	○				○		
	65.290	59.954	146.250	○	○				○		
UXGA 1600x1200	75.000	60.000	162.000	○	○				○		
	1920x1080	66.587	59.930	138.500	○	○				○	
WUXGA 1920x1200	74.038	59.950	154.000	○	○				○		
SDTV	NTSC	15.734	29.970	13.500	480i		480i	○	○	480i	
	PAL	15.625	25.000	13.500	576i		576i	○	○	576i	
EDTV	480p	31.500	60.000	27.030	○		○			○	
	576p	31.250	50.000	27.000	○		○			○	
HDTV	720p 1280x720	37.500	50.000	74.250	○		○			○	
		44.995	59.940	74.176	○		○			○	
		45.000	60.000	74.250	○		○			○	
	1080i 1920x1080	28.130	50.000	74.250	○		○			○	
		33.716	59.940	74.176	○		○			○	
		33.750	60.000	74.250	○		○			○	
	1080p 1920x1080	27.000	24.000	74.250	○		○			○	
		33.750	30.000	74.250	○		○			○	
		56.250	50.000	148.500	○		○			○	
		67.433	59.940	148.352	○		○			○	
67.500	60.000	148.500	○		○			○			

\*1 ○ geeft de ondersteunde timing weer.

\*2 480i houdt het volgende in: 480i@60Hz(YPbPr).

\*3 576i houdt het volgende in: 576i@60Hz(YPbPr).