

РУКОВОДСТВО ПОЛЬЗОВАТЕЛЯ

ProLite

LCD Monitor

ProLite TH6562MTS
ProLite LH6562S

Благодарим вас за выбор ЖК-монитора IIYAMA. Советуем перед установкой и включением этого монитора внимательно прочитать это краткое, но обстоятельное руководство. Сохраните это руководство в надежном месте на случай, если в будущем вам понадобится что-либо уточнить.

РУССКИЙ

Аттестованный сетевой кабель должен быть использован вместе с этим монитором. Вы должны поступать совместно всем важным в вашей стране примечания касательно установки и/или требований по оборудованию. Аттестованный сетевой кабель не слабее обычного полихлорвиниловый гибкого шнура в соответствии с IEC 60227 (обозначение H05VV-F 3G 0.75mm² или H05VVH2-F2 3G 0.75mm²) должен быть использован. Как альтернатива может быть использован гибкий шнур с синтетического каучука согласно IEC 60245 (обозначение H05RR-F 3G 0.75mm²)

-
- Мы оставляем за собой право вносить изменения в технические характеристики без предварительного уведомления.
 - Все торговые марки, используемые в руководстве пользователя, являются собственностью их владельцев.

СОДЕРЖАНИЕ

ИНСТРУКЦИИ ПО БЕЗОПАСНОСТИ	1
МЕРЫ ПРЕДОСТОРОЖНОСТИ	1
СПЕЦИАЛЬНЫЕ ПРИМЕЧАНИЯ ДЛЯ ЖК-МОНИТОРОВ	3
ОБСЛУЖИВАНИЕ ПОКУПАТЕЛЯ	4
ОЧИСТКА	4
ДО НАЧАЛА РАБОТЫ С МОНИТОРОМ	5
ХАРАКТЕРИСТИКИ	5
ПРИНАДЛЕЖНОСТИ	5
РАСПАКОВКА	6
СПЕЦИАЛЬНЫЕ ПРИМЕЧАНИЯ ОТНОСИТЕЛЬНО СЕНСОРНЫХ МОНИТОРОВ : ProLite TH6562MTS	6
ОРГАНЫ УПРАВЛЕНИЯ И РАЗЪЕМЫ : МОНИТОРА	7
УСТАНОВКА	9
ОРГАНЫ УПРАВЛЕНИЯ И РАЗЪЕМЫ :	
ПУЛЬТ ДИСТАНЦИОННОГО УПРАВЛЕНИЯ	11
УСТАНОВКА ПУЛЬТА ДИСТАНЦИОННОГО УПРАВЛЕНИЯ	12
GRUNDFUNKTIONEN	13
ПОДКЛЮЧЕНИЕ МОНИТОРА : ProLite TH6562MTS	16
ПОДКЛЮЧЕНИЕ МОНИТОРА : ProLite LH6562S	17
УСТАНОВКА КОМПЬЮТЕРА	19
РАБОТА С МОНИТОРОМ	20
СОДЕРЖАНИЕ МЕНЮ НАСТРОЕК	22
НАСТРОЙКИ ЭКРАНА	28
ФУНКЦИЯ УПРАВЛЕНИЯ ЭНЕРГОПОТРЕБЛЕНИЕМ	31
УСТРАНЕНИЕ НЕИСПРАВНОСТЕЙ	32
ИНФОРМАЦИЯ ОБ УТИЛИЗАЦИИ	33
ПРИЛОЖЕНИЕ	34
СПЕЦИФИКАЦИИ : ProLite TH6562MTS	34
СПЕЦИФИКАЦИИ : ProLite LH6562S	35
РАЗМЕРЫ	36
ПОДДЕРЖ. РЕЖИМЫ СИНХРОНИЗАЦИИ	37
ТАБЛИЦА PIP	38

ИНСТРУКЦИИ ПО БЕЗОПАСНОСТИ

МЕРЫ ПРЕДОСТОРОЖНОСТИ

ВНИМАНИЕ !

ВЫКЛЮЧИТЕ МОНИТОР, ЕСЛИ ЧУВСТВУЕТЕ, ЧТО ОН НЕ В ПОРЯДКЕ

Если вы заметите какие либо ненормальные явления, например, появление дыма, странные звуки или запахи, немедленно выключите монитор из сети и свяжитесь со своим дилером или сервисным центром iiyama. Дальнейшее использование монитора может быть опасным из за возможного возгорания или поражения электротоком.

НИКОГДА НЕ СНИМАЙТЕ КОРПУС

Внутри монитора находятся цепи высокого напряжения. Снятие корпуса может привести к возгоранию или поражению электротоком.

НЕ ВСТАВЛЯЙТЕ НИКАКИЕ ПРЕДМЕТЫ В МОНИТОР

Не вставляйте никакие твердые предметы в монитор и не проливайте на него жидкости, например, воду. Если все таки нечто подобное произошло, немедленно выключите монитор из сети и свяжитесь со своим дилером или сервисным центром iiyama. Использование монитора с каким то предметом внутри может привести к возгоранию, поражению электротоком или повреждению монитора.

УСТАНАВЛИВАЙТЕ МОНИТОР НА РОВНОЙ УСТОЙЧИВОЙ ПОВЕРХНОСТИ

При падении монитор может травмировать вас.

НЕ УСТАНАВЛИВАЙТЕ МОНИТОР ОКОЛО ВОДЫ

Не устанавливайте монитор в местах, где на него может пролиться вода или он может быть обрызган, т.к. это может привести к возгоранию или поражению электротоком.

ПОДКЛЮЧАЙТЕ МОНИТОР ТОЛЬКО К УСТАНОВЛЕННЫМ ИСТОЧНИКАМ ЭНЕРГИИ

Подключайте монитор только к установленным источникам энергии. Использование несоответствующего напряжения может вызвать нарушение нормальной работы и привести к возгоранию или поражению электротоком.

ЗАЩИТА КАБЕЛЕЙ

Не натягивайте и не изгибайте сетевой шнур питания и сигнальный кабель. Не ставьте монитор или какой-нибудь другой тяжелый предмет на кабели. При повреждении кабели могут вызвать возгорание или поражение электротоком.

НЕБЛАГОПРИЯТНЫЕ ПОГОДНЫЕ УСЛОВИЯ

Рекомендуется не эксплуатировать монитор во время сильной грозы, поскольку продолжительные перерывы в энергоснабжении могут вызвать нарушение нормальной работы. Не рекомендуется дотрагиваться до кабельной вилки в таких условиях, т.к. это может привести к поражению электротоком.

ПРЕДУПРЕЖДЕНИЕ

МЕСТО УСТАНОВКИ

Не устанавливайте монитор в местах, где возможны внезапные скачки температуры, во влажных, запыленных, прокуренных помещениях, т.к. это может привести к возгоранию, поражению электротоком или повреждению монитора. Следует также избегать воздействия прямых солнечных лучей.

НЕ УСТАНАВЛИВАЙТЕ МОНИТОР В ОПАСНЫХ МЕСТАХ

При несоответствующем местоположении монитор может упасть и причинить травму. Не следует также ставить на монитор тяжелые предметы; все кабели должны быть проложены так, чтобы дети не могли потянуть за них и причинить себе травму.

ОБЕСПЕЧЬТЕ ХОРОШУЮ ВЕНТИЛЯЦИЮ

Вентиляционные отверстия защищают монитор от перегрева. Закрытие отверстий может вызвать возгорание. Для обеспечения циркуляции воздуха установите монитор на расстоянии как минимум 10 см (или 4 дюймов) от стен. Во время работы не снимайте подставку. Вентиляционные отверстия на нижней стороне корпуса будут закрыты и монитор может перегреться, если подставка будет снята. Это может привести к возгоранию и повреждению монитора. Эксплуатация монитора на боку, задней стороне, вверх основанием, на ковре или мягком материале может привести к его повреждению.

ОТКЛЮЧАЙТЕ КАБЕЛИ, КОГДА ВЫ ПЕРЕМЕЩАЕТЕ МОНИТОР

Когда вы перемещаете монитор, выключите сетевой выключатель, выньте вилку из сетевой розетки и отключите сигнальные кабели. Если вы не отключите их, это может привести к возгоранию или поражению электротоком. Рекомендуется перемещать монитор вдвоем.

ОТКЛЮЧАЙТЕ МОНИТОР ОТ СЕТИ

Если монитор не используется в течение длительного времени, рекомендуется отключать его от сетевой розетки во избежание возможных неприятностей.

ПРИ ОТКЛЮЧЕНИИ ДЕРЖИТЕ ЗА ВИЛКУ

При отключении сетевого шнура или сигнального кабеля тяните за вилку или разъем. Никогда не тяните за кабель, это может привести к возгоранию или поражению электротоком.

НЕ ТРОГАЙТЕ РАЗЪЕМ МОКРЫМИ РУКАМИ

Включение или отключение вилки (разъема) мокрыми руками может привести к поражению электротоком.

ЕСЛИ ВЫ УСТАНАВЛИВАЕТЕ МОНИТОР НА КОМПЬЮТЕР

Убедитесь, что компьютер достаточно прочен, чтобы удержать вес монитора, в противном случае, вы можете повредить компьютер.

НЕ ИСПОЛЬЗУЙТЕ ДИСПЛЕЙ НЕПРЕРЫВНО В ТЕЧЕНИЕ 24 ЧАСОВ

Дисплей не спроектирован для непрерывной работы в течение 24 часов, не используйте его в течение 24 часов подряд.

ПРОЧИЕ РЕКОМЕНДАЦИИ

ЭРГОНОМИЧЕСКИЕ

Для избежания усталости глаз, не работайте на мониторе с очень ярким фоном или в темной комнате. При работе с монитором в течение длительного времени рекомендуется делать десятиминутные перерывы после каждого часа работы. Для оптимально комфортных визуальных условий монитор должен находиться ниже уровня глаз и на расстоянии 40–60 см (16–24") от глаз.

СПЕЦИАЛЬНЫЕ ПРИМЕЧАНИЯ ДЛЯ ЖК-МОНИТОРОВ

Описанные ниже явления обычны для ЖК-мониторов и не говорят о какой либо неисправности.

ИНФО

- Когда вы впервые включаете ЖК-монитор, то, в зависимости от типа компьютера, картинка может не уместиться в области отображения дисплея. В подобном случае придется подстроить расположение картинки, переместив ее в соответствующее положение.
- Из-за физической природы ЖК-экрана, если изображение отображалось на экране в течение нескольких часов, после его смены может оставаться постизображение. В этом случае экран медленно восстановит нормальную работу после смены изображения или отключения питания на несколько часов.
- В зависимости от используемого вами шаблона рабочего стола, вы можете заметить на экране неоднородности яркости.
- Из-за физической природы подсветки, при первоначальном использовании экран может мерцать. Выключите питание а затем включите его снова – мерцание должно исчезнуть.
- Если экран затемнен, сильно мерцает или не светится, обратитесь по месту приобретения монитора или в сервисцентр компании iiyama для замены системы подсветки. Никогда не пытайтесь отремонтировать монитор самостоятельно.
- Максимальная продолжительность работы и условия эксплуатации
 - (1) В случае необходимости вывода статического изображения в течение длительного времени, рекомендуется периодически прерывать его показом динамических видеофрагментов.
 - (2) Рекомендуется периодически изменять фоновый цвет или изображение.
 - (3) Максимально-допустимая продолжительность ежедневной работы составляет 18 часов в сутки (при включенной функции IRFM). При выключенной функции IRFM максимальная длительность ежедневной работы не должна превышать 12 часов в сутки.
 - (4) Если дисплей не используется в течение длительного периода времени рекомендуется:
 - I. Использовать заставку хранитель экрана (динамическое изображение или черный фон).
 - II. Временно выключить систему.
 - (5) Не рекомендуется устанавливать дисплей в ограниченном пространстве. Удостоверьтесь, что обеспечено надлежащее вентилирование и охлаждение устройства.
 - (6) При непрерывной эксплуатации дисплея на протяжении длительного периода времени мы рекомендуем использовать активную систему охлаждения, предназначенную для ЖК-мониторов с повышенным уровнем максимальной яркости.
- Данный ЖК-дисплей не предназначен для установки вне помещений.
- Этот ЖК-дисплей не предназначен для установки экраном вверх.
- Качество изображения может ухудшиться при использовании кабеля большей длины, чем кабель из комплекта поставки. Также, при использовании кабеля длиной более 3 м, может быть нарушена работа сенсорного интерфейса.

ОБСЛУЖИВАНИЕ ПОКУПАТЕЛЯ

- ИНФО**
- Люминесцентный источник света, используемый в мониторе, нуждается в периодической замене. Для выяснения гарантийных условий на этот компонент обратитесь в местный сервисцентр компании iiyama.
 - Если вы должны вернуть монитор для обслуживания, а оригинальная упаковка выброшена, просьба связаться с вашим дилером или сервисным центром iiyama для получения совета или замены упаковок.

ОЧИСТКА

- ВНИМАНИЕ**
- Если при очистке внутрь монитора попал какой либо предмет или жидкость, например вода, немедленно отключите сетевой шнур и свяжитесь с вашим дилером или сервисным центром iiyama.

- ОТМЕТКА**
- В целях безопасности выключите монитор и выньте сетевой шнур из розетки перед очисткой монитора.

- ИНФО**
- Чтобы не повредить ЖК-панель, не царапайте и не протирайте экран твердым предметом.
 - Никогда не применяйте ни один из нижеуказанных сильных растворителей. Они могут повредить корпус и ЖК-экран.
Разбавитель Бензин Распылительные средства
Кислотные или щелочные растворители Абразивные средства Воск
 - Продолжительный контакт корпуса с любым изделием из резины или пластмассы может вызвать повреждения окраски корпуса.

КОРПУС Пятна могут удаляться тканью, слегка смоченной мягким моющим средством. Затем корпус протирается мягкой сухой тканью.

ЖК-экран Рекомендуется периодическая чистка мягкой сухой тканью. Не следует использовать бумажные салфетки и т.п., так как они могут повредить экран.

ДО НАЧАЛА РАБОТЫ С МОНИТОРОМ

ХАРАКТЕРИСТИКИ

- ◆ Поддерживает разрешение 1920 × 1080
- ◆ Высокая контрастность 5000:1 (Типичное: с панелью касания), Функция ACR, Высокая яркость 440 кд/м² (Типичное: с панелью касания) : ProLite TH6562MTS
- ◆ Высокая контрастность 5000:1 (Типичное), Функция ACR, Высокая яркость 500 кд/м² (Типичное) : ProLite LH6562S
- ◆ Цифровое сглаживание шрифтов
- ◆ Автонастройка
- ◆ Стереодинамики
2 × 12 Вт
- ◆ Функция Plug & Play VESA DDC2B
совместимая с Windows® 95/98/2000/Me/XP/Vista/7
- ◆ Регулирование потребления электроэнергии (соответствие VESA DPMS)
- ◆ Совместимость с крепежным стандартом VESA (400mm×400mm)

ПРИНАДЛЕЖНОСТИ

Комплект поставки должен содержать следующие принадлежности. Убедитесь в их наличии. Если какая-либо из принадлежностей отсутствует или повреждена, обратитесь к дилеру или в региональное отделение iiyama.

- Сетевой кабель питания*¹
- Кабель D-SUB
- Кабель DVI-D
- Кабель USB*²
- Пульт дистанционного управления
- Стило*²
- Наклейка с логотипом iiyama
- Инструкция по безопасности
- Краткое руководство

ПРЕДУПРЕЖДЕНИЕ

*¹ Характеристики сетевого кабеля, прилагаемого для регионов с сетевым напряжением 120 В: 10А /125 В. Если напряжение вашей электросети превышает указанные значения, то должен использоваться сетевой кабель на 10 А /250 В.

*² Принадлежности для ProLite TH6562MTS.

РАСПАКОВКА

- 1 Перед распаковкой монитора, подготовьте стабильную, чистую поверхность недалеко от электрической розетки.
Установите коробку с монитором в вертикальной позиции и откройте верхнюю ее часть а затем достаньте защитный слой пенопласта.
- 2 Извлеките фиксатор упаковки.
- 3 Достаньте верхнюю часть защитной пенопластовой упаковки и коробку с аксессуарами, а затем извлеките монитор.

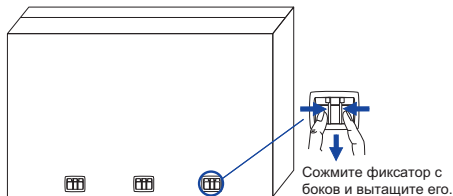

ПРЕДУПРЕЖДЕНИЕ

Для переноса монитора нужно как минимум 2 человека, в случае их нехватки монитор может упасть и привести к серьезной травме.

При переносе/перевозке монитора фиксатор упаковки.

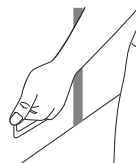

СПЕЦИАЛЬНЫЕ ПРИМЕЧАНИЯ ОТНОСИТЕЛЬНО СЕНСОРНЫХ МОНИТОРОВ : ProLite TH6562MTS

ПРЕДУПРЕЖДЕНИЕ

Соприкосновение дисплея с острыми, колкими или металлическими предметам может привести к повреждению монтора.

Это может привести к признанию гарантии недействительной.

Советуем использование пластикового стило (диаметра 0.8 или больше) или пальца.

ОРГАНЫ УПРАВЛЕНИЯ И РАЗЪЕМЫ : МОНИТОРА

<Боковой Контроллер>

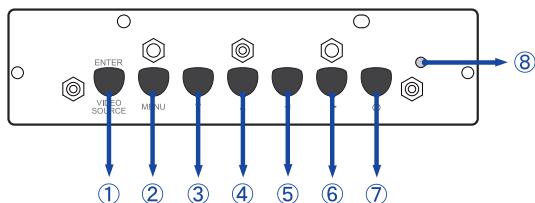

①	ENTER/SOURCE	Кнопка Ввод / Вход сигнала
②	MENU	Кнопка Меню
③	▼	Кнопка Вниз
④	▲	Кнопка Наверх
⑤	◀	Левая кнопка
⑥	▶	Правая кнопка
⑦	⏻	Кнопка Power

<Вид спереди>

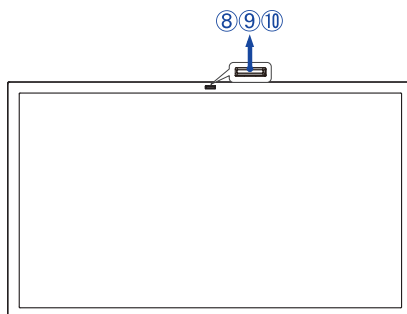

⑧	Индикатор питания	Голубой	нормальный режим работы
		Оранжевый	режим энергосбережения Монитор выключен, функция "Front LED ON" включена в экранном меню.
		выключен	Выключение Монитор включен - для выключения показателя состояния выберите в экранном меню "Front LED OFF"
⑨	Датчик пульта управления	Датчик пульта управления	
⑩	Ambient Light Sensor	Когда датчик внешнего освещения включен, он измеряет уровень внешнего освещения и автоматически настраивает уровень яркости дисплея.	

<Правая Сторона>

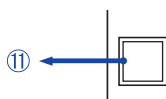

⑪	Touch USB*	Вход USB для сенсорных функции
---	------------	--------------------------------

* Доступно только для модели ProLite TH6562MTS.

<Вид сзади>

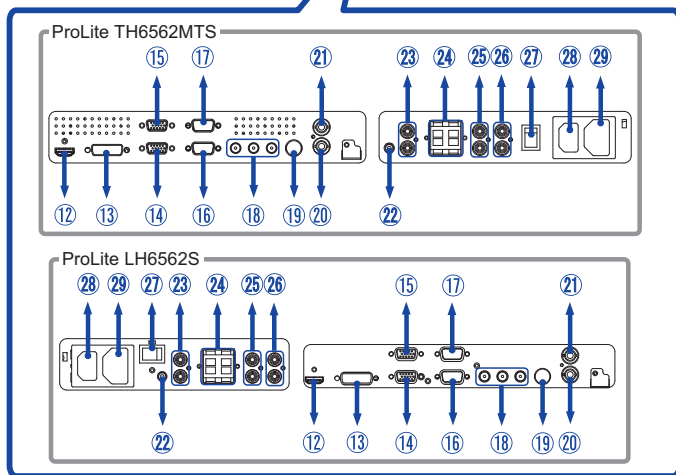
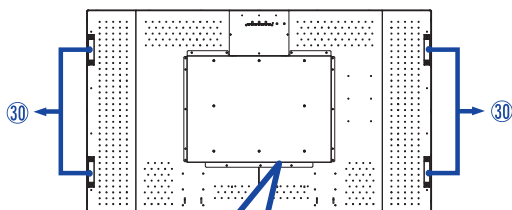

⑫	HDMI	HDMI	разъем HDMI
⑬	DVI	DVI-D 24pin	Разъем DVI-D 24-контактный
⑭	VGA OUT	D-SUB mini 15pin	15-контактный разъем D-SUB mini
⑮	VGA IN	D-SUB mini 15pin	15-контактный разъем D-SUB mini
⑯	RS232C OUT	D-SUB 9pin	разъем RS232C
⑰	RS232C IN	D-SUB 9pin	разъем RS232C
⑱	COMPONENT VIDEO	RCA G/B/R	Вход видео компонент
⑲	S-VIDEO	Mini Din 4pin	разъем S-Video
⑳	VIDEO OUT	RCA	разъем Video
㉑	VIDEO IN	RCA	разъем Video
㉒	AUDIO1 (PC Audio In)	Mini Jack	Разъем звукового линейного входа
㉓	AUDIO OUT	RCA L/R	Выход аудио
㉔	SPEAKERS	Jack	Вход Динамики
㉕	AUDIO2	RCA L/R	Вход аудио
㉖	AUDIO3	RCA L/R	Вход аудио
㉗	— (ON) / ○ (OFF)	MAIN POWER	Главный Включатель Питания
㉘	AC IN	AC-INLET	Разъем источника питания пер. тока (AC-IN)
㉙	AC OUT	AC-OUTLET	Разъем источника питания пер. тока (AC-OUT)
⑳	Handles		Рукоятки

УСТАНОВКА

ПРЕДУПРЕЖДЕНИЕ

- Следуйте руководству крепления, которое Вы выбрали. В случае вопросов обращайтесь к квалифицированному сервисному персоналу.
- Для перемещение монитора требуются как минимум два человека.
- До установки монитора убедитесь в том, что стена достаточно мощна для крепления данного крепежа и веса.

[МОНТАЖ НА СТЕНЕ]

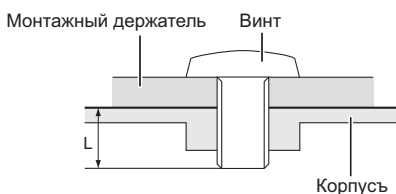

ПРЕДУПРЕЖДЕНИЕ

В случае монтажа монитора на стене, надо принять во внимание толщину монтажного держателя и докрутить винт М8 вместе с шайбой таким образом, чтоб его длина ("L") внутри монитора не была больше 10 мм. Использование винта длиннее может привести к электрошоку или повреждению монитора вследствие столкновения винта с электрическими компонентами внутри корпуса монитора.

[Особенности установки] *Доступно только для модели ProLite TH6562MTS.

Сенсорный экран этого монитора – оптическое устройство, использующее источник инфракрасного излучения и датчики касания.

Внимание: яркий свет, падающий на экран, может вызывать сбои в работе датчиков касания.

Для правильной работы сенсорного экрана пожалуйста, установите монитор с соблюдением описанных ниже рекомендаций.

Интенсивный свет / Отраженный свет / Направленный луч света / Рассеянный свет / Прямой солнечный свет / Отраженный/преломленный стеклом солнечный свет / Не устанавливайте монитор под источниками света.

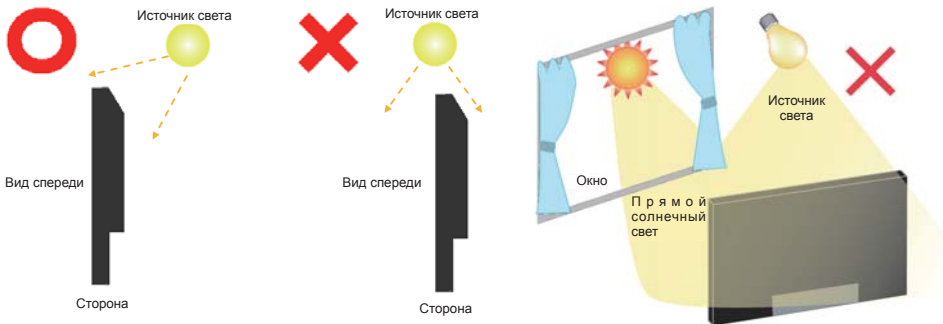

[Ориентация экрана]

Монитор предназначен для использования как в портретном.

РУССКИЙ

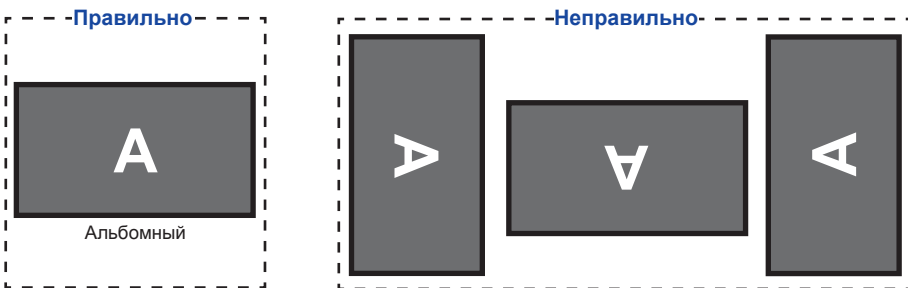

ОРГАНЫ УПРАВЛЕНИЯ И РАЗЪЕМЫ : ПУЛЬТ ДИСТАНЦИОННОГО УПРАВЛЕНИЯ

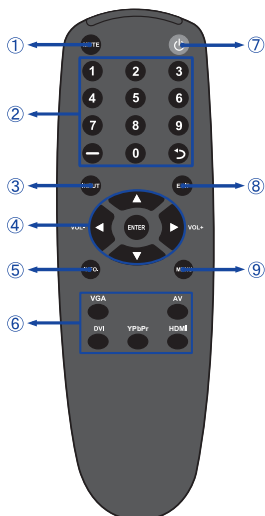

①	MUTE	Выключает звук.
②	Не доступны для данной модели.	
③	INPUT	Позволяет выбрать различные источники.
④		Навигация по сабменю и настройкам. ▲: Кнопка Наверх ▼: Кнопка Вниз ◀: Левая кнопка ▶: Правая кнопка ◀ (Volume-): Увеличение громкости звука. ▶ (Volume+): Уменьшение громкости звука.
	ENTER	Подтверждение сделанного выбора или сохранение изменений.
⑤	INFO	Показывает информацию о входе и разрешении.
⑥	VGA / DVI / YPbPr / AV / HDMI	Позволяет выбрать различные источники.
⑦		Включает и выключает монитор.
⑧	EXIT	Возврат в предыдущее меню или закрыть экранное меню.
⑨	MENU	Включает экранное меню. Когда система меню уже открыта нажать этой кнопки поможет перейти к предыдущему сабменю.

УСТАНОВКА ПУЛЬТА ДИСТАНЦИОННОГО УПРАВЛЕНИЯ

Для использования пульта управления, вставьте две батареи.

ПРЕДУПРЕЖДЕНИЕ

Всегда используйте для пульта батареи, указанные в руководстве. Не устанавливайте вместе старые и новые батареи. При установке батареи, убедитесь, что полярность соблюдена ("+" и "-" на батарейке). Использованные батареи или электролиты, которые в них находятся могут вызвать пятна, возгорание или привести к травме.

- 1 Снимите крышку батарейного отсека с пульта в направлении, указанном стрелкой.

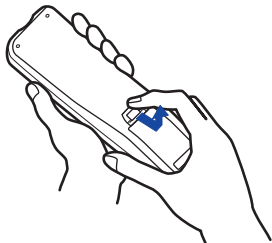

- 2 Вставьте две новые батареи AAA, соблюдая полярность (+ и -), как указано на пульте дистанционного управления.

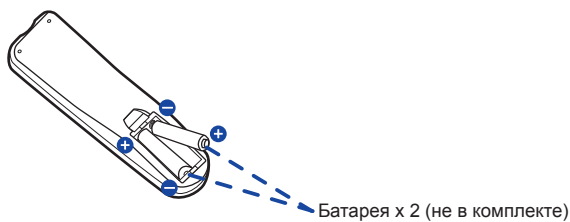

- 3 Установите крышку батарейного отсека пульта на место.

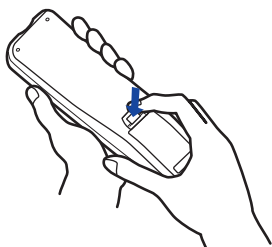

ИНФО

- Поменяйте батареи в пульте управления на новые когда пульт не работает близко при мониторе. Используйте исключительно сухие батарейки AAA.
- Используйте пульт управления держа его напротив датчика пульта управления монитора.
- Пульты дистанционного управления других производителей не будут работать с этим монитором. Используйте ТОЛЬКО предоставленный в комплекте пульт дистанционного управления.
- Использованные батареи необходимо сдать в соответствующий приемный пункт по переработке электрического и электронного оборудования.

GRUNDFUNKTIONEN

■ Включите дисплей

Когда вы нажмете на выключатель питания на дисплее или на пульте дистанционного управления, дисплей будет включен, а индикатор питания начнет светиться Голубой. Когда вы нажмете на выключатель питания на дисплее или на пульте дистанционного управления, дисплей будет выключен, а индикатор питания начнет светиться оранжевым.

Чтобы включить дисплей, снова нажмите на выключатель питания.

ИНФО

Даже, когда задействован режим экономии электроэнергии или когда дисплей был отключен с помощью выключателя питания, он продолжает потреблять незначительное количество электроэнергии. Чтобы избежать ненужного расхода электричества, отсоединяйте кабель питания от источника питания, когда дисплей не используется в течение длительного периода времени, например, ночью.

[Монитора]

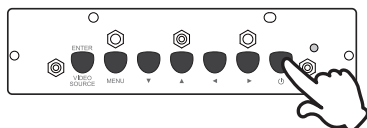

■ Отображение меню настроек

Данная страница меню появляется на экране после нажатия на кнопку MENU на дисплее или на пульте дистанционного управления. Данная страница меню исчезает с экрана после нажатия на кнопку EXIT на пульте дистанционного управления.

[Монитора]

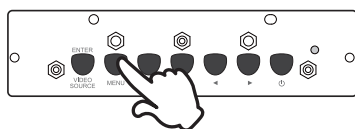

[дистанционного управления]



[дистанционного управления]



■ Перемещение курсора по вертикали

Когда на экране отображается страница меню, выбор настроек может осуществляться нажатием на кнопку ▲ / ▼.

[Монитора]

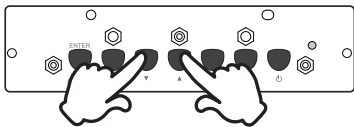

[дистанционного управления]



■ Перемещение курсора по горизонтали

Когда на экране отображается страница меню, выбор меню или настроек, а также внесение изменений в настройки может осуществляться нажатием кнопки ◀ / ▶.

[Монитора]



[дистанционного управления]

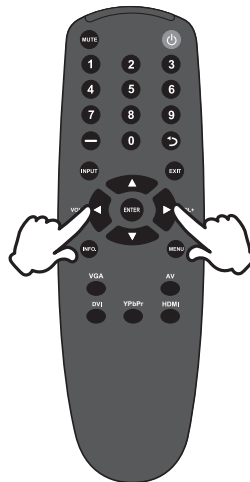

■ Настройка громкости

Когда на экране не отображается страница меню, изменение громкости осуществляется нажатием на кнопку ◀/▶ на пульте дистанционного управления.

[дистанционного управления]

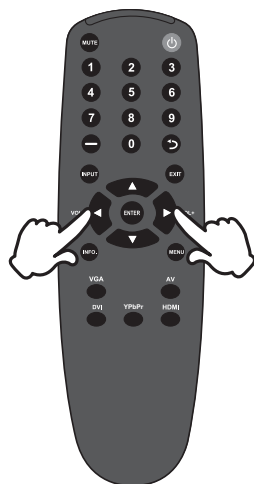

■ Переключение между источниками сигнала

Переключение осуществляется последовательными нажатиями на кнопку Source на дисплее или на кнопку Input Signal на пульте дистанционного управления и происходит в следующем порядке:

[дистанционного управления]

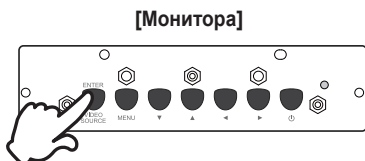

ПОДКЛЮЧЕНИЕ МОНИТОРА : ProLite TN6562MTS

- ① Убедитесь в том, что выключены и компьютер, и монитор.
- ② Подключите компьютер к монитору с помощью сигнального кабеля.
- ③ Соедините монитор с компьютером при помощи кабеля USB.
- ④ Подключите шнур питания сначала к монитору, а затем к источнику питания.
- ⑤ Включите монитор (Главный Включатель Питания и Выключатель питания) и компьютер.

ИНФО

- Типы сигнальных кабелей, используемых для подключения компьютера к монитору, могут быть разными в зависимости от компьютера. Неправильное подключение может вызвать серьезное повреждение как монитора, так и компьютера. Прилагаемый к монитору кабель имеет стандартный 15-контактный разъем D-Sub. Если потребуется кабель особого типа, то обратитесь к продавцу или в региональное представительство iiyama.
- Для подключения к компьютерам Macintosh обратитесь к продавцу или в региональное представительство iiyama, чтобы приобрести соответствующий переходник.
- Запрещается одновременно подключать к компьютеру кабель RS-232C и кабель USB и использовать их вместе.

[Пример подключения]

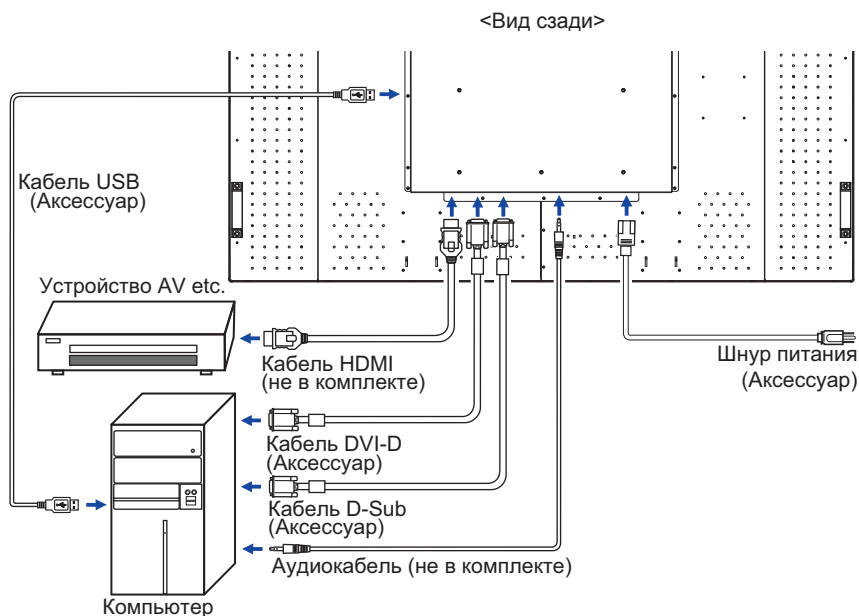

ПОДКЛЮЧЕНИЕ МОНИТОРА : ProLite LH6562S

- ① Убедитесь в том, что выключены и компьютер, и монитор.
- ② Подключите компьютер к монитору с помощью сигнального кабеля.
- ③ Подключите шнур питания сначала к монитору, а затем к источнику питания.
- ④ Включите монитор (Главный Включатель Питания и Выключатель питания) и компьютер.

ИНФО

- Типы сигнальных кабелей, используемых для подключения компьютера к монитору, могут быть разными в зависимости от компьютера. Неправильное подключение может вызвать серьезное повреждение как монитора, так и компьютера. Прилагаемый к монитору кабель имеет стандартный 15-контактный разъем D-Sub. Если потребуется кабель особого типа, то обратитесь к продавцу или в региональное представительство iiyama.
- Для подключения к компьютерам Macintosh обратитесь к продавцу или в региональное представительство iiyama, чтобы приобрести соответствующий переходник.

[Пример подключения]

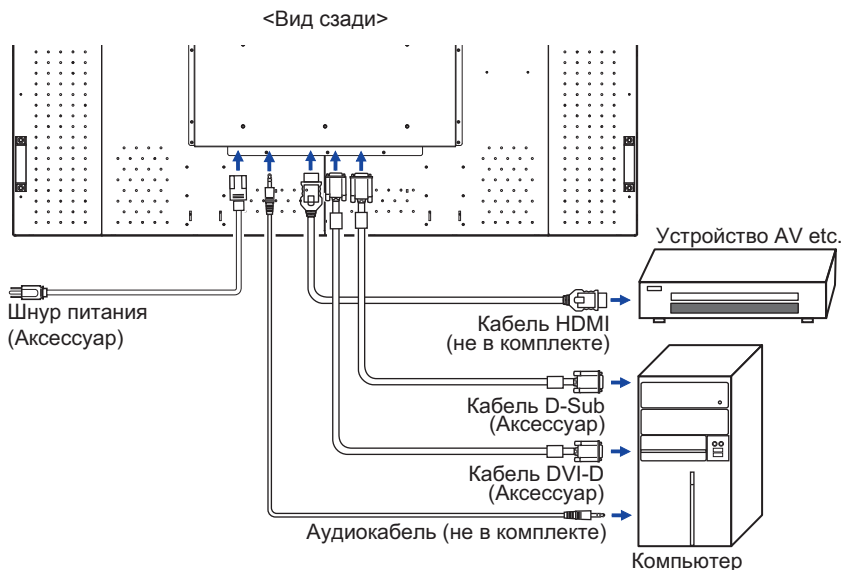

[Пример подключения периферийного устройства]

ПРЕДУПРЕЖДЕНИЕ

До подключения монитора выключите питание и отключите все периферийные устройства для избежания поражения электрическим током.

ИНФО

- Заодно отнесите к руководствам пользователя периферийных устройств.
- Убедитесь в том, что у Вас есть все необходимые кабели.

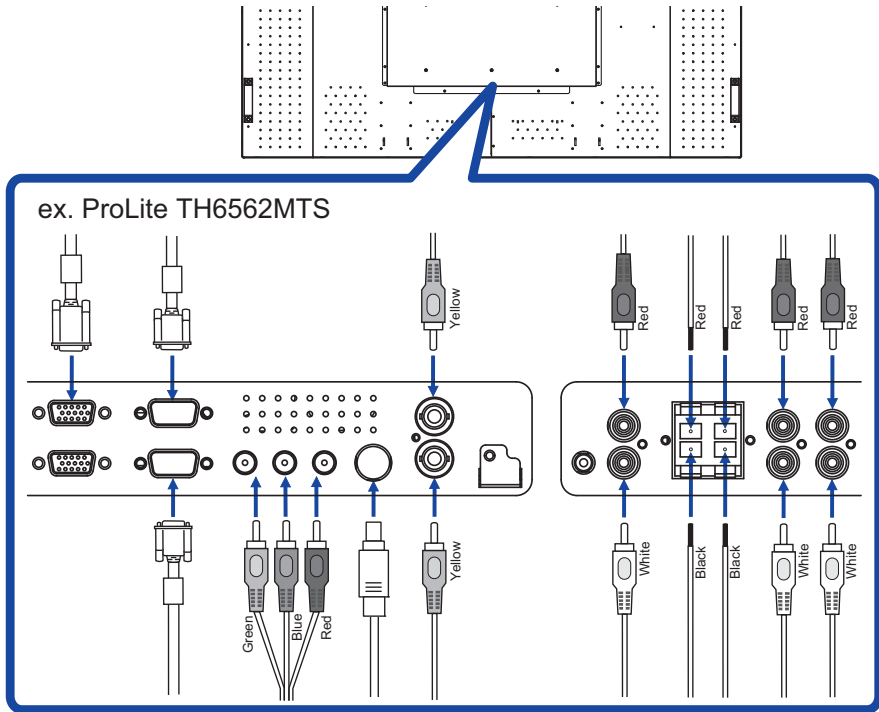

УСТАНОВКА КОМПЬЮТЕРА

■ Синхронизация сигнала

На стр. 37 раздела ПОДДЕРЖИВАЕМЫЕ РЕЖИМЫ СИНХРОНИЗАЦИИ вы найдете список значений синхронизации сигнала.

■ Windows 95/98/2000/Me/Vista/7 Plug & Play

ЖК-мониторы компании iiyama совместимы со стандартом VESA DDC1/2B.

Функция Plug&Play работает на ОС Windows 95/98/2000/Me/XP/Vista/7 при подключении монитора к компьютеру, совместимому с DDC1/2B, с помощью поставляемого сигнального кабеля. Информационный файл для Windows 95/98/2000/Me/XP/Vista/7, предназначенный для установки мониторов iiyama, можно получить по следующему адресу:

<http://www.iiyama.com>

ИНФО

■ За дополнительной информацией о загрузке драйвера для вашего монитора обратиться к указанному выше интернетсайту.

■ Для операционных систем Macintosh или Unix, как правило, не требуются драйверы к монитору. За более подробной информацией обратитесь к поставщику вашего компьютера.

■ Порядок включения выключателя

Сначала включите монитор, а затем — компьютер.

■ MULTI-TOUCH : ProLite TH6562MTS

Этот монитор соответствует стандарту VESA DDC2B. (поддерживает Plug&Play)

При подключении дисплея USB кабелем (входит в комплект) к компьютеру, который поддерживает DDC2B интерфейс, становится возможным использование сенсорного мультитач интерфейса в ОС Windows7.

■ Поддержка функции Multi-touch в операционных системах: ProLite TH6562MTS

Microsoft Windows XP (64 bit и 32 bit)

Microsoft Windows Vista (64 bit и 32 bit)

Microsoft Windows 7 (64 bit и 32 bit)

Mac OS X V10.4 и выше

Linux (2.6x) и выше

Не поддерживается в Windows 2000 и более ранних версиях.

	Windows7*4	Windows7*5	Vista	XP	Mac OSX	Linux
Default mouse*1	○	○	○	○	○	○
Touch digitizer*2	○	○	○	×	×	×
Windows7 gestures*3	○	×	×	×	×	×

*1 Мышь (нажатие, перетаскивание, двойное нажатие и нажатие правой кнопки)

*2 Планшет

(нажатие, перетаскивание/выделение, нажатие правой кнопки, касание и видимая реакция на него)

*3 Планшет с поддержкой функции Multi-touch Windows 7

*4 Windows 7 - Starter и Home Basic версии

*5 Windows 7 - Home Premium, Professional, Enterprise и Ultimate версиях

РАБОТА С МОНИТОРОМ

Значения параметров для получения наилучшего изображения ЖК-монитора компании iiyama были установлены на заводе; они указаны на стр. 37 в разделе ПОДДЕРЖИВАЕМЫЕ РЕЖИМЫ СИНХРОНИЗАЦИИ. Вы также можете откорректировать изображение, следуя указанным ниже процедурам. Для получения подробной информации относительно настроек см. раздел НАСТРОЙКИ ЭКРАНА на стр. 28.

- 1 Нажмите кнопку **MENU**, чтобы открыть экранное меню. Имеются дополнительные пункты меню, между которыми можно переключаться с помощью кнопок **▲** / **▼**.



- 2 Выберите пункт меню, соответствующий параметру, который необходимо настроить. Нажмите кнопки **▶** или **ENTER**, чтобы перейти в соответствующий пункт меню. После этого используйте кнопки **▲** / **▼**, чтобы выделить тот параметр, который необходимо отрегулировать.
- 3 Заново нажмите кнопку **▶** или **ENTER**. Используйте кнопки **◀** / **▶** для выполнения соответствующих настроек и установок.
- 4 Нажмите кнопку **EXIT**, чтобы покинуть меню, при этом все только что сделанные вами настройки автоматически будут сохранены.

Например, для корректировки вертикального положения выберите пункт меню "Опция". Затем выберите параметр "Верт. положение" с помощью кнопок **▶**.

Используйте кнопки **▲** / **▼** чтобы изменить настройки вертикального положения. При этом должно изменяться вертикальное положение всего дисплея соответствующим образом.



В заключении нажмите кнопку **EXIT**, меню закроется, а все изменения будут сохранены в памяти.

ПРИМЕЧАНИЕ

- Для возврата к предыдущему пункту меню можно воспользоваться кнопкой **MENU/EXIT**.
- При исчезновении экранного меню любые изменения автоматически сохраняются в памяти. При работе с меню следует избегать отключения питания.
- Настройки параметров Гор./pВерт. положение, Тактовая частота И Фаза сохраняются для каждой синхронизации сигналов. Все остальные параметры имеют только одну настройку, применяемую для всех синхронизаций сигналов.

[БЛОКИРОВКА] * Доступно только для модели Боковой Контроллер.

● **Кнопки на панели управления:**

Когда Меню не отображается на экране, чтобы заблокировать или разблокировать панель управления, нажмите и удерживайте кнопки ◀ / ▶ в течение 5 секунд.

● **Пульт дистанционного управления:**

Когда Меню не отображается на экране, чтобы заблокировать работу пульта дистанционного управления, нажмите и удерживайте в течение 5 секунд кнопки Menu и ▶ .

● **Экранное меню:**

Когда Меню не отображается на экране, чтобы заблокировать экранное меню, нажмите и удерживайте в течение 5 секунд кнопки ▲ / ▼ .

● **Кнопка питания:**

Когда Меню не отображается на экране, чтобы заблокировать кнопку питания, нажмите и удерживайте в течение 5 секунд кнопки Menu и ◀ .

[ВЫВОД ЛОГОТИПА IIYAMA ПРИ ВКЛЮЧЕНИИ МОНИТОРА]

* Доступно только для модели дистанционного управления.

Когда Меню не отображается на экране, чтобы заблокировать вывод логотипа при включении монитора, нажмите и удерживайте в течение 3 секунд кнопку Enter.

СОДЕРЖАНИЕ МЕНЮ НАСТРОЕК

Изображение Picture



Элемент регулировки	Проблема / Параметр	Какую кнопку нажимать
Режим изобр.* ² Picture Mode	Стандарт	Отображение изображения, установленного в настройках Image Settings.
	Насыщенный	Для просмотра изображений пейзажей.
	Кино	Для просмотра фильмов и видео записей.
	Пользов.	Применение пользовательских настроек изображения, установленных в настройках Image Settings (настройки изображения).
Контраст Contrast	Слишком темное	← →
	Слишком яркое	← →
Яркость* ¹ Brightness	Слишком темное	← →
	Слишком яркое	← →
Цвет* ² Color	Слишком слабый	← →
	Слишком сильный	← →
Оттенок* ² Tint	Больше фиолетового цвета	← →
	Больше зеленого цвета	← →
Резкость Sharpness	Слишком мягко	← →
	Слишком диез	← →
Подсветка* ³ Backlight	Фон или подсветка минимализован.	← →
ACR* ³ ACR	ВКЛ.	Повышена контрастность
	ВЫКЛ.	Обчная контрастность
Цвет. темп - ра Color Temp.	12000°K	Фиолетовый белый
	9300°K	Голобуоватый белый
	6500°K	Красновато-белый
	Пользов.	Красный
Зеленый		
Синий		
Вх. разрешение Input Resolution	Не доступны для данной модели.	



*¹ Регулировка яркости при работе монитора в темной комнате, если экран кажется слишком ярким.

*² Только для AV, S-Video и YPbPr входа.

*³ Подсветка и ACR недоступны, когда устройство находится Датчик освещ. в режиме публичного использования.

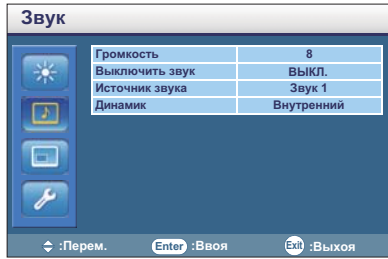
Звук Sound



Элемент регулировки	Проблема / Параметр		Какую кнопку нажимать
Громкость Volume	Zu leise Zu laut		   
Выключить звук Mute	ВКЛ.	Временное отключение звука.	
	ВЫКЛ.	Восстановление звука с прежним уровнем громкости.	
Источник звука Audio Source	Звук1	Выберите вход Звук1.	
	Звук2	Выберите вход Звук2.	
	Звук3	Выберите вход Звук3.	
Динамик Speaker	Внутренний	Встроенный динамик.	
	Внешний	Внешний динамик.	
	Лин. выход	Line-out динамик.	

Опция
Option



Элемент регулировки	Проблема / Параметр	Какую кнопку нажимать
Формат Aspect Ratio	Во весь экран	Расширение образа
	Исходный	Расширение формата образа
PIP *1 PIP	ВКЛ./ВЫКЛ.	Включение/выключение функции "картинка-в-картинке".
	Главный вход	Выберите источник сигнала для основного изображения (Main): VGA или YPbPr.
	Вспом. вход	Выберите источник сигнала для уменьшенного изображения (Sub): DVI или HDMI.
	Размер PIP	Выберете размер "Крупный", "Средний" или "Мелкий" для уменьшенного изображения (Sub).
	Положение PIP	Изменить положение уменьшенного (Sub) изображения.
Источник видео Video Source	AV	Выбор входа AV.
	S-Video	Выбор входа S-Video.
	VGA	Выбор входа VGA.
	YPbPr	Выбор входа YPbPr.
	DVI	Выбор входа DVI.
	OPS	Не доступны для данной модели.
	HDMI	Выбор входа HDMI.
ИНФО	Когда только один источник сигнала подключен через один из семь по возможных входов, он будет выбран по умолчанию. Функция выбора источника недоступна, если сигнал из выбранного источника отсутствует, или если устройство находится в режиме энергосбережения.	
Авторегулировка*2,3 Auto Adjustment	Настройте Гор. / Верт. положение, Тактовая частота и Фаза автоматически	
Тактовая частота*2 Clock Frequency	<input type="checkbox"/> Слишком узко <input type="checkbox"/> Слишком широко	
Фаза*2 Phase		
Гор. положение*2 H Position	<input type="checkbox"/> ЭМ сильно налево <input type="checkbox"/> ЭМ сильно направо	
Верт. положение*2 V Position	<input type="checkbox"/> ЭМ слишком высоко <input type="checkbox"/> ЭМ слишком низко	

Опция Option

Опция	
Формат	Во весь экран
PIP	ВЫКЛ.
Источник видео	VGA
Авторегулировка	
Тактовая частота	16
Фаза	22
Гор. положение	50
Верт. положение	50
Датчик освещ.	ВЫКЛ.
Авт. обнаружение	ВЫКЛ.
Сенс. Функция	ВКЛ.

← :Перем. Enter :Ввоы Exit :Выход

Элемент регулировки	Проблема / Параметр	Какую кнопку нажимать
Датчик освещ. Ambient Light Sensor	ВЫСОКИЙ	Увеличить яркость в режиме автоматической настройки яркости.
	НИЗКИЙ	Уменьшить яркость в режиме автоматической настройки яркости.
	ВЫКЛ.	ВЫКЛ. функцию Light Sensor.
Авт. обнаружение Auto Detection	ВКЛ.	Автоматическое распознавание доступных источников сигнала.
	ВЫКЛ.	Вернуться в МЕНЮ.
Сенс. функция* ⁴ Touch Feature	ВКЛ.	Чтобы упростить экранное меню, будут отключены следующие его пункты: Формат, PIP, Тактовая частота, Фаза, Гор. положение, Верт. положение и Видеостена
	ВЫКЛ.	Вернуться в МЕНЮ.

*¹ PIP = Bild in Bild:

Эта функция позволяет выводить два разных изображения.

Дополнительная информация о поддержке функции "картинка-в-картинке" (PIP), см. страницу 38 "PIP Support Screen Table" и "Support Signal Source and Resolution in PIP Mode".

*² Только для аналогового входа.

*³ Для достижения наилучших результатов используйте функцию "Автоматическая регулировка" в сочетании с шаблоном настройки. См. раздел "НАСТРОЙКИ ЭКРАНА" на стр. 28.

*⁴ Только для AV, S-Video и YPbPr входа. И, Доступно только для модели ProLite TH6562MTS.

Настройка Setting

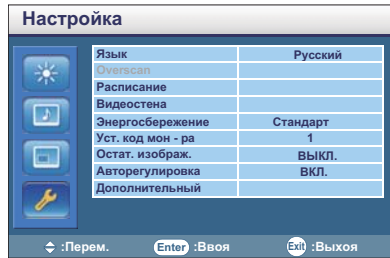

Элемент регулировки	Проблема / Параметр		Какую кнопку нажимать	
	Язык Language	English	Английский	Русский
	Français	Французский	Polski	Заполнено
	Español	Испанский	Nederlands	Голландский
	Deutsch	Немецкий		
Overscan Overscan	Не доступны для данной модели.			
Расписание Schedule	Дата и время	Sets the date and time. Год/Месяц/День/Час/Минута/Летнее время Отображение текущей даты и времени. Текущая дата/Текущее время		
	Расписание	Настройка функции включения/выключения по расписанию (7 установок) ВКЛ.(время)/ВЫКЛ.(время)/Input Source/ Количество повторов.		
Видеостена* Display - Wall	Гор. мониторы	Установить количество развернутых горизонтально дисплеев.		
	Верт. мониторы	Установить количество развернутых вертикально дисплеев.		
	Гор. Положение	Установить горизонтальную позицию дисплея в видеостене.		
	Верт. Положение	Установить вертикальную позицию дисплея в видеостене.		
	Компенс. рамки	ВКЛ.	Настройка изображения у краев экрана для достижения оптимального качества отображения видеостены.	
	ВЫКЛ.	Вернуться в МЕНЮ.		
Энергосбережение Power Save	Эко	Дисплей может переключиться в "режим сна" при работе с любым источником, однако, только сигнал по VGA интерфейсу может вывести его из этого режима. В случае, если подключен другой источник, необходимо нажать кнопку питания, чтобы вывести дисплей из "режима сна".		
	Стандарт	Дисплей может переключаться в "режим сна" и выходить из него по сигналу от любого источника.		
	ВЫКЛ.	Вернуться в МЕНЮ.		
	Только VGA	Только VGA интерфейс влияет на переключение дисплея в "режим сна" и выход из него.		
Уст. код мон - ра Monitor ID	Установить ID дисплея. 1-255			

Настройка Setting		
Элемент регулировки	Проблема / Параметр Какую кнопку нажимать	
Остат. изображ. Image Retention	ВКЛ.	Автоматическое отображение быстрых меняющихся узоров каждые 10 секунд с целью предотвращения выгорания экрана.
	ВЫКЛ.	Вернуться в МЕНЮ.
Авторегулировка Auto Adjustment	ВКЛ.	При получении видеосигнала дисплей автоматически подстраивает положение изображения на экране (Position), частоту синхронизации (Clock Frequency) и фазовый сдвиг (Phase).
	ВЫКЛ.	Вернуться в МЕНЮ.
Дополнительный Advanced	Нажмите кнопку ►.	

**Настройка
Setting
Дополнительный
Advanced**

РУССКИЙ

Элемент регулировки	Проблема / Параметр Какую кнопку нажимать	
Восст. настр. Restore User Default	Подтвердить	Восстанавливаются стандартные заводские настройки.
	Возврат	Вернуться в МЕНЮ.
Свед. экр. меню OSD Info Box	ВКЛ.	Отображение текущих рабочих параметров монитора.
	ВЫКЛ.	Вернуться в МЕНЮ.

ИНФО Состояние

Нагрев: Shows current temperature inside the display.

Окр. освещ.: Показывает яркость внешнего освещения.

Обнаруж.5V : Индикация наличия питающего напряжения 5 В.

Обнаруж.12V: Индикация наличия питающего напряжения 12 В.

Нарботка: Отображение времени, прошедшего с момента включения.

Версия встр. ПО: Отображение версии прошивки.

Ист. вх. сиг. - VGA:Источник изображения подключен к VGA входу.

* Лучшее качество изображения достигается в конфигурациях 2x2.

Для видеостен, больших чем 3x3, мы рекомендуем использовать видеосплиттер (размножитель видеосигнала).

Допускается последовательное подключение VGA, RS232C и AV интерфейсов.

НАСТРОЙКИ ЭКРАНА

Настройте изображение в соответствии с процедурами, описанными ниже, если используется аналоговый входной сигнал.

- Настройки экрана, описанные в руководстве, предназначены для установки изображения и уменьшения мерцания или размытости при работе с компьютером.
- Монитор предназначен для работы с разрешением 1920 x 1080, причем при работе с меньшим разрешением может наблюдаться ухудшение характеристик изображения вследствие того, что при этом картинка автоматически растягивается на весь экран. Работа с монитором рекомендуется при разрешении 1920 x 1080.
- Отображаемый текст или линии могут быть искажены или иметь неоднородности по толщине, появляющиеся при увеличении экранного изображения.
- Настройку положения изображения или частоты рекомендуется проводить с помощью стандартных средств управления монитором, а не путем использования компьютерных программ или утилит.
- Настройки рекомендуется производить после прогрева дисплея, по меньшей мере, в течение 30 минут.
- После выполнения автонастройки (Auto Adjust), в зависимости от разрешения и синхронизации сигнала, может потребоваться проведение дополнительной корректировки.
- Автонастройка может работать некорректно при отображении картинки, отличающейся от Test.bmp (шаблон настройки экрана). В этом случае требуется ручная настройка.

Существует два способа настройки экранного изображения. Первым способом является автоматическая регулировка положения изображения, Тактовая частота и фаза. Другой способ заключается в ручном проведении настроек.

Когда монитор подключается к новому компьютеру произведите автонастройку, иначе произойдет изменение разрешения. Если после выполнения автонастройки изображение на экране мерцает или размыто, или картинка не умещается на дисплее, то потребуются проведение ручной настройки. Обе настройки должны быть проведены с использованием шаблонов настройки (Test.bmp), которые можно найти на сайте (<http://www.iiyama.com>).

В этом руководстве описана настройка монитора для работы с операционными системами Windows 95/98/2000/Me/XP/Vista/7.

- ① Выберите оптимальное разрешение для изображения.
- ② Установите Test.bmp (шаблон настройки экрана) в качестве обоев рабочего стола.

ПРИМЕЧАНИЕ

- Если вы не знаете, как сменить обои рабочего стола, обратитесь к соответствующей документации по операционной системе.
- Test.bmp создан с разрешением 1280 x 1024. Установите положение изображения на дисплее в центре рабочего стола, с помощью диалогового меню установки обоев. При использовании Microsoft PLUS! 95/98 отмените установку.

[Шаблон Настройки]

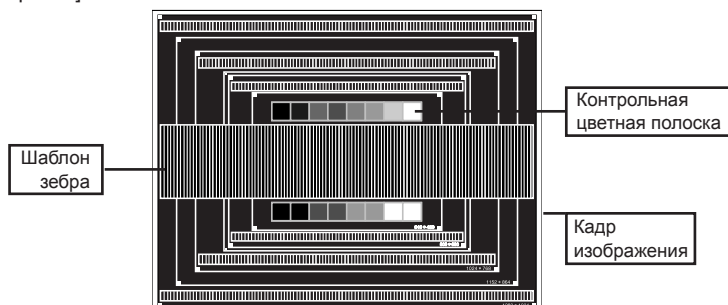

- ③ **Корректировка результатов автоматической настройки (Auto Adjustment).**
- ④ Если картинка мерцает, размыта или не помещается на экране, скорректируйте изображение вручную, применяя описанную ниже процедуру.
- ⑤ Подстройте положение по вертикали (Верт. положение) таким образом, чтобы верх и низ картинки умещались на экране.

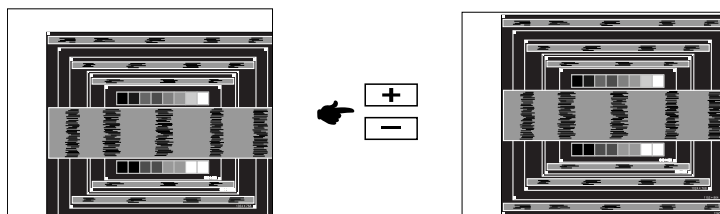

- ⑥ 1) Подстройте положение по горизонтали (Гор. положение) таким образом, чтобы левая сторона картинки сместилась к левому краю экрана.

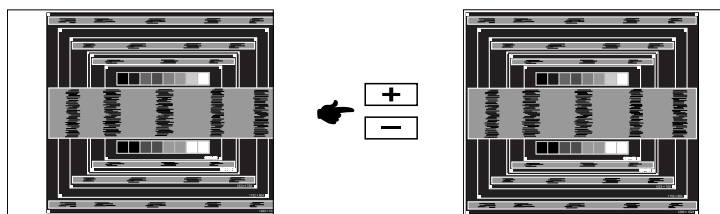

- 2) Растяните правый край картинки до правого края экрана с помощью настройки размера по горизонтали (Тактовая частота).

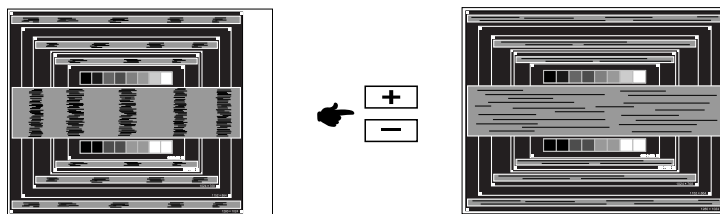

ПРИМЕЧАНИЕ

- Когда левая сторона рамки картинки уходит за левый край дисплея при настройке размера по горизонтали (Тактовая частота), повторите шаги 1) и 2).
- Другим способом проведения корректировки синхронизации является корректировка вертикальных волнистых линий на шаблоне "зебра".
- Картинка может мерцать при проведении настройки размера по горизонтали (Тактовая частота), горизонтального положения (Гор. положение) и вертикального положения (Верт. положение).
- Если после проведения настройки размера по горизонтали (Тактовая частота) кадр изображения больше или меньше, чем область отображения дисплея, повторите шаги, начиная с ③.

- ⑦ Для корректировки горизонтальной волнистости, мерцания или размытости на шаблоне “зebra”, используйте точную настройку (Фаза).

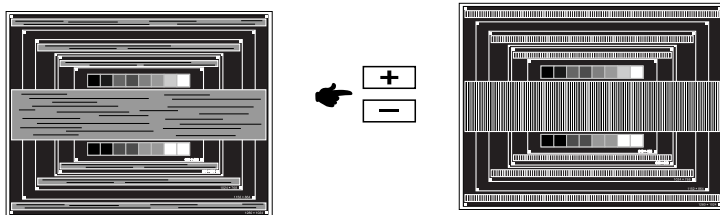

ПРИМЕЧАНИЕ

- Если на части экрана остается сильное мерцание или видны искажения, повторите настройки шага ⑥ и ⑦ для корректировки размера по горизонтали (Тактовая частота). Если искажения или мерцание все еще остаются, то установите частоту регенерации 60 Гц и повторите корректировку с шага ③.
 - Скорректируйте горизонтальное положение (Гор. положение) после проведения точной настройки, если горизонтальное положение уходит за пределы области регулировки.
- ⑧ По окончании настройки размера и точной настройки скорректируйте яркость (Яркость) и цветовую настройку (Цвет) для получения приемлемой картинки. Теперь можно сменить обои рабочего стола на те, что у вас были установлены ранее.

ФУНКЦИЯ УПРАВЛЕНИЯ ЭНЕРГОПОТРЕБЛЕНИЕМ

Регулирование потребления электроэнергии данного изделия соответствует всем требованиям энергосбережения VESA DPMS. Когда ваш компьютер не используется, монитор автоматически снижает расход энергии, необходимой для его функционирования.

Чтобы использовать эту возможность, монитор должен быть подключен к компьютеру, совместимому с VESA DPMS. Режим регулирования потребления электроэнергии описан ниже. Необходимые настройки, включая установки таймера, должны производиться на компьютере. Информацию по конфигурированию этих настроек можно почерпнуть из руководства к вашей операционной системе.

■ Режим управления потреблением электроэнергии

При исчезновении поступающих от компьютера сигналов вертикальной и горизонтальной разверток, монитор входит в режим энергосбережения, при котором потребление электроэнергии уменьшается до уровня менее 1 Вт. Экран темнеет, индикатор подачи питания начинает светиться оранжевым цветом. Возврат из режима энергосбережения происходит через несколько секунд после нажатия любой клавиши на клавиатуре или движения мышью.

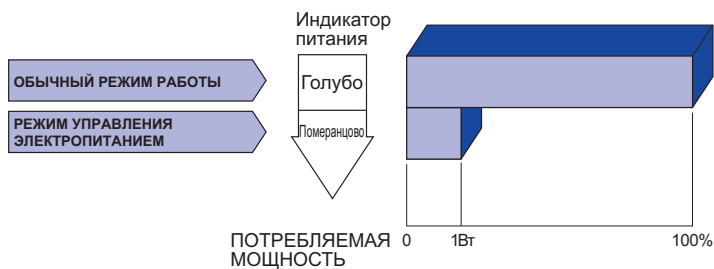

ПРИМЕЧАНИЕ

- Даже находясь в режиме энергосбережения, монитор потребляет энергию. Во избежание бесполезного расходования энергии отключайте монитор, нажимая на клавишу питания каждый раз, когда монитор подолгу не используется, например, ночью и по выходным.
- Вполне возможно, что видеосигнал все таки поступает от компьютера, хотя сигналы вертикальной и горизонтальной разверток отсутствуют. В подобном случае ФУНКЦИЯ УПРАВЛЕНИЯ ЭНЕРГОПОТРЕБЛЕНИЕМ может работать некорректно.

УСТРАНЕНИЕ НЕИСПРАВНОСТЕЙ

Если монитор не работает надлежащим образом, возможно, проблему удастся решить, выполнив описанные ниже действия.

Выполните настройки, описанные в разделе РАБОТА С МОНИТОРОМ, в зависимости от возникшей проблемы. Если монитор не показывает изображение, перейдите к этапу 2.

Проверьте следующие пункты, если не удалось найти подходящую настройку в разделе РАБОТА С МОНИТОРОМ или если проблема не устранена.

Если у вас возникла проблема, которая не описана ниже, либо вы не можете устранить проблему, прекратите использование монитора и обратитесь за дальнейшей помощью к местному дилеру или в сервисный центр iiyama.

Проблема

Необходимо проверить

- | | |
|--|--|
| ① Отсутствует изображение. | <input type="checkbox"/> Питающий кабель плотно вставлен в гнездо.
<input type="checkbox"/> Выключатель включен (ON).
<input type="checkbox"/> Напряжение доходит до гнезда переменного тока. Проверьте на другом оборудовании.
<input type="checkbox"/> Если активен хранитель экрана в виде пустого экрана, коснитесь клавиатуры или мыши.
<input type="checkbox"/> Увеличьте значения параметра Contrast (Контраст) и/или Brightness (Яркость).
<input type="checkbox"/> Компьютер включен.
<input type="checkbox"/> Сигнальный кабель подсоединен надлежащим образом.
<input type="checkbox"/> Синхронизация сигналов компьютера соответствует техническим характеристикам монитора.
<input type="checkbox"/> Если монитор находится в режиме управления электропитанием, коснитесь клавиатуры или мыши. |
| ② Экран не синхронизирован. | <input type="checkbox"/> Сигнальный кабель подсоединен надлежащим образом.
<input type="checkbox"/> Синхронизация сигналов компьютера соответствует техническим характеристикам монитора.
<input type="checkbox"/> Уровень выходного видеосигнала компьютера соответствует техническим характеристикам монитора. |
| ③ Экран расположен не в центре. | <input type="checkbox"/> Синхронизация сигналов компьютера соответствует техническим характеристикам монитора. |
| ④ Экран слишком яркий или слишком темный. | <input type="checkbox"/> Уровень выходного видеосигнала компьютера соответствует техническим характеристикам монитора. |
| ⑤ Экран дрожит. | <input type="checkbox"/> Напряжение питания соответствует техническим характеристикам монитора.
<input type="checkbox"/> Синхронизация сигналов компьютера соответствует техническим характеристикам монитора. |
| ⑥ Нет звука. | <input type="checkbox"/> Звуковое оборудование (компьютер и пр.) включено.
<input type="checkbox"/> Аудиокабель подсоединен надлежащим образом.
<input type="checkbox"/> Параметр Volume (Громкость) прибавлен.
<input type="checkbox"/> Параметр Mute (Откл. звук) имеет значение OFF (ОТКЛ.).
<input type="checkbox"/> Уровень выходного аудиосигнала звукового оборудования соответствует техническим характеристикам монитора. |
| ⑦ Звук слишком громкий или слишком тихий. | <input type="checkbox"/> Уровень выходного аудиосигнала звукового оборудования соответствует техническим характеристикам монитора. |
| ⑧ Слышен странный звук. | <input type="checkbox"/> Аудиокабель подсоединен надлежащим образом. |
| ⑨ Сенсорный экран не отвечает. | <input type="checkbox"/> Кабель USB плотно вставлен в гнездо.
<input type="checkbox"/> Не установлен программный драйвер сенсорного экрана. |
| ⑩ Положение прикосновения вызывает отклонение. | <input type="checkbox"/> Функция калибровки настроена надлежащим образом. |

ИНФОРМАЦИЯ ОБ УТИЛИЗАЦИИ

Для наилучшей защиты окружающей среды не выбрасывайте ваш монитор.

Посетите наш вебсайт www.iiyama.com/recycle для получения указаний об утилизации монитора.

ПРИЛОЖЕНИЕ

Допускаются изменения дизайна и характеристик.

СПЕЦИФИКАЦИИ : ProLite TN6562MTS

Сенсорный экран	Технология	Оптический
	Обработка поверхности Пропускание света	88%
	Система связи	Последовательная передача USB
Категория раазамера		65"
ЖК-панель	Вид	a-Si TFT активная матрица
	Размер	Диагональ: 164см (65")
	Размер пикселя	0.744 мм (Ш) × 0.744 мм (В)
	Яркость	440cd/m ² (Типичное: с панелью касания)
	Контрастность	5000 : 1 (Типичное: с панелью касания)
	Угол обзора	Вправо/Влево : 178°, Вверх/Вниз: 178° (Типичное)
Время отклика	8 мс (Типичное: серый к серому)	
Кол-во отображаемых цветов		Примерно 1.073 G.
Частоты синхронизации		Аналоговый: Гориз: 23.0-92.0 кГц, Верт: 56-85 Гц Цифровой: Гориз: 23.0-92.0 кГц, Верт: 50-85 Гц
Максимальное разрешение		1920 × 1080, 2.1 Мегапикселей
Входной разъем		D-Sub mini 15 pin, DVI-D 24 pin, HDMI
Входной разъем (Video)		RCA, S-Video
Последовательный порт		RS-232C In/Out
Plug & Play		VESA DDC2B™
Синхросигналы		Выдел. синхросигнал: TTL, Positive or Negative
Видеосигналы		Аналоговый: 0.7Vp-p (стандартный), 75Ω, Positive Цифровой: DVI (Соотв. стандарту версия 1.0) соответственно; Цифровой: HDMI
Входной аудиоразъем		mini jack, RCA (L/R) x2
Вход компонент		RCA (Video/L/R)
Аудиосигнал		0.5Vrms maximum
Выход разъем		D-Sub mini 15 pin
Выход разъем (Video)		RCA
Выход аудиоразъем		RCA (L/R)
Динамики		Внутренний: 12Вт×2 (стереодинамики), Внешний Динамики jack: 12Вт×2
Максим. размеры экрана		1428.48 мм W × 803.52 мм H / 56.2" W × 31.6" H
Электропитание		100-240 В, 50/60 Гц, 6А
Потребление энергии*		550 Вт станд., Режим энергосбережения: 0.5 Вт макс
Габариты, масса		1522.0 × 889.0 × 146.0 мм / 59.9 × 35.0 × 5.8" (W×H×D) 71.0кг / 156.5lbs
Условия окружающей среды		При работе: Темп. от 0 до 40°C / от 32 до 104°F Влажность 85% (без конденсата) При хранении: Темп. от -20 до 60°C / от 4 до 140°F Влажность 85% (без конденсата)
Сертификация		CB, CE, TÜV-Bauart

ПРИМЕЧАНИЕ

* При неподключенных USB-устройствах и звуковом оборудовании.

СПЕЦИФИКАЦИИ : ProLite LH6562S

Категория размера	65"	
ЖК-панели	Вид	a-Si TFT активная матрица
	Размер	Диагональ: 164см (65")
	Размер пикселя	0.744 мм (Ш) × 0.744 мм (В)
	Яркость	500cd/m ² (Типичное)
	Контрастность	5000 : 1 (Типичное)
	Угол обзора	Вправо/Влево : 178°, Вверх/Вниз: 178° (Типичное)
	Время отклика	8 мс (Типичное: серый к серому)
Кол-во отображаемых цветов	Примерно 1.073 G.	
Частоты синхронизации	Аналоговый: Гориз: 23.0-92.0 кГц, Верт: 56-85 Гц Цифровой: Гориз: 23.0-92.0 кГц, Верт: 50-85 Гц	
Максимальное разрешение	1920 × 1080, 2.1 Мегапикселей	
Входной разъем	D-Sub mini 15 pin, DVI-D 24 pin, HDMI	
Входной разъем (Video)	RCA, S-Video	
Последовательный порт	RS-232C In/Out	
Plug & Play	VESA DDC2B™	
Синхросигналы	Выдел. синхросигнал: TTL, Positive or Negative	
Видеосигналы	Аналоговый: 0.7Vp-p (стандартный), 75Ω, Positive Цифровой: DVI (Соотв. стандарту версия 1.0) соответственно; Цифровой: HDMI	
Входной аудиоразъем	mini jack, RCA (L/R) x2	
Вход компонент	RCA (Video/L/R)	
Аудиосигнал	0.5Vrms maximum	
Выход разъем	D-Sub mini 15 pin	
Выход разъем (Video)	RCA	
Выход аудиоразъем	RCA (L/R)	
Динамики	Внутренний: 12Вт×2 (стереодинамики), Внешний Динамики jack: 12Вт×2	
Максим. размеры экрана	1428.48 мм W × 803.52 мм H / 56.2" W × 31.6" H	
Электропитание	100-240 В, 50/60 Гц, 5.5А	
Потребление энергии*	550 Вт станд., Режим энергосбережения: 1 Вт макс	
Габариты, масса	1523.5 × 891.5 × 125.0 мм / 60.0 × 35.1 × 4.9" (W×H×D) 53.8кг / 118.6lbs	
Условия окружающей среды	При работе: Темп. от 0 до 40°C / от 32 до 104°F Влажность 85% (без конденсата) При хранении: Темп. от -20 до 60°C / от 4 до 140°F Влажность 85% (без конденсата)	
Сертификация	CB, CE, TÜV-Bauart	

ПРИМЕЧАНИЕ * Аудиоустройства не подключены.

РАЗМЕРЫ

■ ProLite TH6562MTS

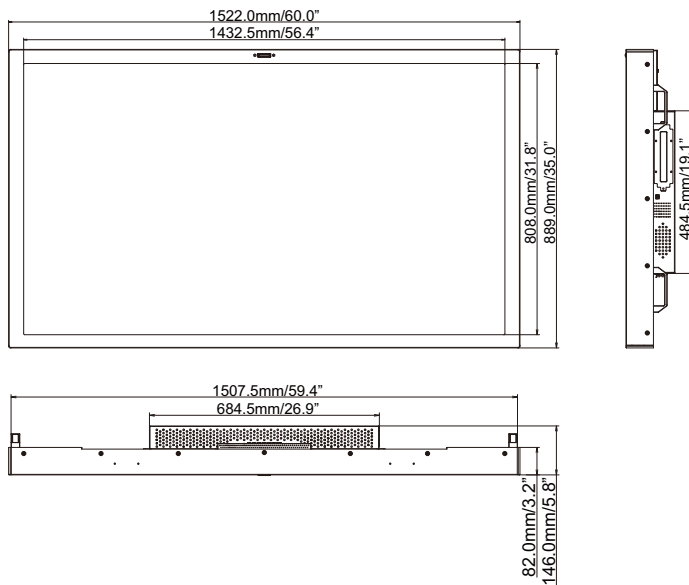

РУССКИЙ

■ ProLite LH6562S

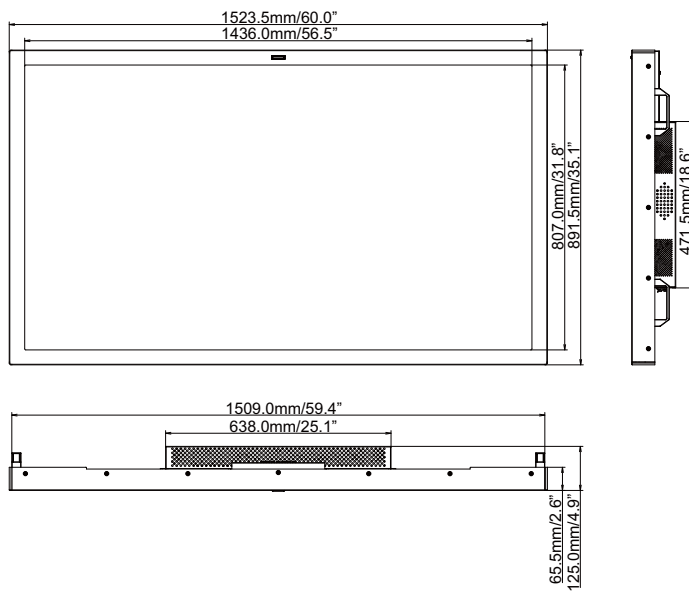

ПОДДЕРЖ. РЕЖИМЫ СИНХРОНИЗАЦИИ

Timing		fH (kHz)	fV (Hz)	Dot clock (MHz)	HDMI	VGA	Component(AA)	S-Video(AA)	Composite(AA)	DVI(AA)
VESA	VGA 640x480	31.469	59.940	25.175	○	○				○
		37.861	72.809	31.500	○	○				○
		37.500	75.000	31.500	○	○				○
	SVGA 800x600	35.156	56.250	36.000	○	○				○
		37.879	60.317	40.000	○	○				○
		48.077	72.188	50.000	○	○				○
	XGA 1024x768	46.875	75.000	49.500	○	○				○
		48.363	60.004	65.000	○	○				○
		56.476	70.069	75.000	○	○				○
	WXGA 1360x768	60.023	75.029	78.750	○	○				○
47.712		60.015	85.500	○	○				○	
1280x768		47.396	59.995	68.250	○	○			○	
SXGA 1280x1024		63.981	60.020	108.000	○	○			○	
UXGA 1600x1200		75.000	60.000	162.000	○	○			○	
1920x1080	66.587	59.930	138.500	○	○			○		
SDTV	NTSC	15.734	29.970	13.500	480i		480i	○	○	
	PAL	15.625	25.000	13.500	576i		576i	○	○	
EDTV	480p	31.500	60.000	27.030	○		○			
	576p	31.250	50.000	27.000	○		○			
HDTV	720p 1280x720	37.500	50.000	74.250	○		○			
		44.995	59.940	74.176	○		○			
		45.000	60.000	74.250	○		○			
	1080i 1920x1080	28.130	50.000	74.250	○		○			
		33.716	59.940	74.176	○		○			
		33.750	60.000	74.250	○		○			
	1080p 1920x1080	56.250	50.000	148.500	○		○			
		67.433	59.940	148.352	○		○			
		67.500	60.000	148.500	○		○			

*1 ○ означает поддержку режима.

*2 480i означает поддержку разрешения 480i@60Hz (YPbPr).

*3 576i означает поддержку разрешения 576i@60Hz (YPbPr).

ТАБЛИЦА PIP

Таблица PIP

Основное изображение (Main) Уменьшенное изображение (Sub)	AV	S-Video	VGA	YPbPr	DVI	HDMI
AV	—	—	—	—	—	—
S-Video	—	—	—	—	—	—
VGA	—	—	—	—	○	○
YPbPr	—	—	—	—	○	○
DVI	—	—	○	○	—	—
HDMI	—	—	○	○	—	—

Поддержка сигналов источников и разрешения функции "картинка-в-картинке" (PIP Mode)

* ○ означает поддержку режима.

Основное изображение (Main) Уменьшенное изображение (Sub)		VGA													
		640x480 @60Hz	640x480 @72Hz	640x480 @75Hz	720x400 @70Hz	800x600 @60Hz	800x600 @75Hz	1024x768 @60Hz	1024x768 @75Hz	1280x768 @60Hz	1280x960 @60Hz	1280x1024 @60Hz	1360x768 @60Hz	1600x1200 @60Hz	1920x1080 @60Hz
DVI	640x480 @60Hz	○	○	○	○	○	○	○	○	○	○	○	○	○	○
	640x480 @72Hz	○	○	○	○	○	○	○	○	○	○	○	○	○	○
	640x480 @75Hz	○	○	○	○	○	○	○	○	○	○	○	○	○	○
	720x400 @70Hz	○	○	○	○	○	○	○	○	○	○	○	○	○	○
	800x600 @60Hz	○	○	○	○	○	○	○	○	○	○	○	○	○	○
	800x600 @75Hz	○	○	○	○	○	○	○	○	○	○	○	○	○	○
	1024x768 @60Hz	○	○	○	○	○	○	○	○	○	○	○	○	○	○
	1024x768 @75Hz	○	○	○	○	○	○	○	○	○	○	○	○	○	○
	1280x768 @60Hz	○	○	○	○	○	○	○	○	○	○	○	○	○	○
	1280x960 @60Hz	○	○	○	○	○	○	○	○	○	○	○	○	○	○
	1280x1024 @60Hz	○	○	○	○	○	○	○	○	○	○	○	○	○	○
	1360x768 @60Hz	○	○	○	○	○	○	○	○	○	○	○	○	○	○
1600x1200 @60Hz	○	○	○	○	○	○	○	○	○	○	○	○	○	○	
1920x1080 @60Hz	○	○	○	○	○	○	○	○	○	○	○	○	○	○	

	Основное изображение (Main)	VGA																			
		640x480 @60Hz	640x480 @72Hz	640x480 @75Hz	720x400 @70Hz	800x600 @60Hz	800x600 @75Hz	1024x768 @60Hz	1024x768 @75Hz	1280x768 @60Hz	1280x960 @60Hz	1280x1024 @60Hz	1360x768 @60Hz	1600x1200 @60Hz	1920x1080 @60Hz						
HDMI	Уменьшенное изображение (Sub)																				
	640x480 @60Hz	○	○	○	○	○	○	○	○	○	○	○	○	○	○	○	○	○	○	○	○
	640x480 @72Hz	○	○	○	○	○	○	○	○	○	○	○	○	○	○	○	○	○	○	○	○
	640x480 @75Hz	○	○	○	○	○	○	○	○	○	○	○	○	○	○	○	○	○	○	○	○
	720x400 @70Hz	○	○	○	○	○	○	○	○	○	○	○	○	○	○	○	○	○	○	○	○
	800x600 @60Hz	○	○	○	○	○	○	○	○	○	○	○	○	○	○	○	○	○	○	○	○
	800x600 @75Hz	○	○	○	○	○	○	○	○	○	○	○	○	○	○	○	○	○	○	○	○
	1024x768 @60Hz	○	○	○	○	○	○	○	○	○	○	○	○	○	○	○	○	○	○	○	○
	1024x768 @75Hz	○	○	○	○	○	○	○	○	○	○	○	○	○	○	○	○	○	○	○	○
	1280x768 @60Hz	○	○	○	○	○	○	○	○	○	○	○	○	○	○	○	○	○	○	○	○
	1280x960 @60Hz	○	○	○	○	○	○	○	○	○	○	○	○	○	○	○	○	○	○	○	○
	1280x1024 @60Hz	○	○	○	○	○	○	○	○	○	○	○	○	○	○	○	○	○	○	○	○
	1360x768 @60Hz	○	○	○	○	○	○	○	○	○	○	○	○	○	○	○	○	○	○	○	○
	1366x768 @60Hz	○	○	○	○	○	○	○	○	○	○	○	○	○	○	○	○	○	○	○	○
	1600x1200 @60Hz	○	○	○	○	○	○	○	○	○	○	○	○	○	○	○	○	○	○	○	○
	1920x1080 @60Hz	○	○	○	○	○	○	○	○	○	○	○	○	○	○	○	○	○	○	○	○
	576i(50Hz)	○	○	○	○	○	○	○	○	○	○	○	○	○	○	○	○	○	○	○	○
	480i(60Hz)	○	○	○	○	○	○	○	○	○	○	○	○	○	○	○	○	○	○	○	○
	480p(60Hz)	○	○	○	○	○	○	○	○	○	○	○	○	○	○	○	○	○	○	○	○
	576p(60Hz)	○	○	○	○	○	○	○	○	○	○	○	○	○	○	○	○	○	○	○	○
	720p(50Hz)	○	○	○	○	○	○	○	○	○	○	○	○	○	○	○	○	○	○	○	○
720p(60Hz)	○	○	○	○	○	○	○	○	○	○	○	○	○	○	○	○	○	○	○	○	
1080i(50Hz)	○	○	○	○	○	○	○	○	○	○	○	○	○	○	○	○	○	○	○	○	
1080i(60Hz)	○	○	○	○	○	○	○	○	○	○	○	○	○	○	○	○	○	○	○	○	
1080p(50Hz)	○	○	○	○	○	○	○	○	○	○	○	○	○	○	○	○	○	○	○	○	
1080p(60Hz)	○	○	○	○	○	○	○	○	○	○	○	○	○	○	○	○	○	○	○	○	

Основное изображение (Main) Уменьшенное изображение (Sub)		DVI													
		640x480 @60Hz	640x480 @72Hz	640x480 @75Hz	720x400 @70Hz	800x600 @60Hz	800x600 @75Hz	1024x768 @60Hz	1024x768 @75Hz	1280x768 @60Hz	1280x960 @60Hz	1280x1024 @60Hz	1360x768 @60Hz	1600x1200 @60Hz	1920x1080 @60Hz
VGA	640x480 @60Hz	○	○	○	○	○	○	○	○	○	○	○	○	○	○
	640x480 @72Hz	○	○	○	○	○	○	○	○	○	○	○	○	○	○
	640x480 @75Hz	○	○	○	○	○	○	○	○	○	○	○	○	○	○
	720x400 @70Hz	○	○	○	○	○	○	○	○	○	○	○	○	○	○
	800x600 @60Hz	○	○	○	○	○	○	○	○	○	○	○	○	○	○
	800x600 @75Hz	○	○	○	○	○	○	○	○	○	○	○	○	○	○
	1024x768 @60Hz	○	○	○	○	○	○	○	○	○	○	○	○	○	○
	1024x768 @75Hz	○	○	○	○	○	○	○	○	○	○	○	○	○	○
	1280x768 @60Hz	○	○	○	○	○	○	○	○	○	○	○	○	○	○
	1280x960 @60Hz	○	○	○	○	○	○	○	○	○	○	○	○	○	○
	1280x1024 @60Hz	○	○	○	○	○	○	○	○	○	○	○	○	○	○
	1360x768 @60Hz	○	○	○	○	○	○	○	○	○	○	○	○	○	○
	1366x768 @60Hz	○	○	○	○	○	○	○	○	○	○	○	○	○	○
1600x1200 @60Hz	○	○	○	○	○	○	○	○	○	○	○	○	○	○	
1920x1080 @60Hz	○	○	○	○	○	○	○	○	○	○	○	○	○	○	

Основное изображение (Main) Уменьшенное изображение (Sub)		DVI													
		640x480 @60Hz	640x480 @72Hz	640x480 @75Hz	720x400 @70Hz	800x600 @60Hz	800x600 @75Hz	1024x768 @60Hz	1024x768 @75Hz	1280x768 @60Hz	1280x960 @60Hz	1280x1024 @60Hz	1360x768 @60Hz	1600x1200 @60Hz	1920x1080 @60Hz
YPbPr	576i(50Hz)	○	○	○	○	○	○	○	○	○	○	○	○	○	○
	480i(60Hz)	○	○	○	○	○	○	○	○	○	○	○	○	○	○
	480p(60Hz)	○	○	○	○	○	○	○	○	○	○	○	○	○	○
	576p(60Hz)	○	○	○	○	○	○	○	○	○	○	○	○	○	○
	720p(50Hz)	○	○	○	○	○	○	○	○	○	○	○	○	○	○
	720p(60Hz)	○	○	○	○	○	○	○	○	○	○	○	○	○	○
	1080i(50Hz)	○	○	○	○	○	○	○	○	○	○	○	○	○	○
	1080i(60Hz)	○	○	○	○	○	○	○	○	○	○	○	○	○	○
	1080p(50Hz)	○	○	○	○	○	○	○	○	○	○	○	○	○	○
	1080p(60Hz)	○	○	○	○	○	○	○	○	○	○	○	○	○	○

Основное изображение (Main) Уменьшенное изображение (Sub)		HDMI													
		640x480 @60Hz	640x480 @72Hz	640x480 @75Hz	720x400 @70Hz	800x600 @60Hz	800x600 @75Hz	1024x768 @60Hz	1024x768 @75Hz	1280x768 @60Hz	1280x960 @60Hz	1280x1024 @60Hz	1360x768 @60Hz	1600x1200 @60Hz	1920x1080 @60Hz
VGA	640x480 @60Hz	○	○	○	○	○	○	○	○	○	○	○	○	○	○
	640x480 @72Hz	○	○	○	○	○	○	○	○	○	○	○	○	○	○
	640x480 @75Hz	○	○	○	○	○	○	○	○	○	○	○	○	○	○
	720x400 @70Hz	○	○	○	○	○	○	○	○	○	○	○	○	○	○
	800x600 @60Hz	○	○	○	○	○	○	○	○	○	○	○	○	○	○
	800x600 @75Hz	○	○	○	○	○	○	○	○	○	○	○	○	○	○
	1024x768 @60Hz	○	○	○	○	○	○	○	○	○	○	○	○	○	○
	1024x768 @75Hz	○	○	○	○	○	○	○	○	○	○	○	○	○	○
	1280x768 @60Hz	○	○	○	○	○	○	○	○	○	○	○	○	○	○
	1280x960 @60Hz	○	○	○	○	○	○	○	○	○	○	○	○	○	○
	1280x1024 @60Hz	○	○	○	○	○	○	○	○	○	○	○	○	○	○
	1360x768 @60Hz	○	○	○	○	○	○	○	○	○	○	○	○	○	○
	1366x768 @60Hz	○	○	○	○	○	○	○	○	○	○	○	○	○	○
	1600x1200 @60Hz	○	○	○	○	○	○	○	○	○	○	○	○	○	○
1920x1080 @60Hz	○	○	○	○	○	○	○	○	○	○	○	○	○	○	

Основное изображение (Main) Уменьшенное изображение (Sub)		HDMI											
		576i(50Hz)	480i(60Hz)	480p(60Hz)	576p(60Hz)	720p(50Hz)	720p(60Hz)	1080i(50Hz)	1080i(60Hz)	1080p(50Hz)	1080p(60Hz)		
VGA	640x480 @60Hz	○	○	○	○	○	○	○	○	○	○	○	○
	640x480 @72Hz	○	○	○	○	○	○	○	○	○	○	○	○
	640x480 @75Hz	○	○	○	○	○	○	○	○	○	○	○	○
	720x400 @70Hz	○	○	○	○	○	○	○	○	○	○	○	○
	800x600 @60Hz	○	○	○	○	○	○	○	○	○	○	○	○
	800x600 @75Hz	○	○	○	○	○	○	○	○	○	○	○	○
	1024x768 @60Hz	○	○	○	○	○	○	○	○	○	○	○	○
	1024x768 @75Hz	○	○	○	○	○	○	○	○	○	○	○	○
	1280x768 @60Hz	○	○	○	○	○	○	○	○	○	○	○	○
	1280x960 @60Hz	○	○	○	○	○	○	○	○	○	○	○	○
	1280x1024 @60Hz	○	○	○	○	○	○	○	○	○	○	○	○
	1360x768 @60Hz	○	○	○	○	○	○	○	○	○	○	○	○
	1366x768 @60Hz	○	○	○	○	○	○	○	○	○	○	○	○
	1600x1200 @60Hz	○	○	○	○	○	○	○	○	○	○	○	○
1920x1080 @60Hz	○	○	○	○	○	○	○	○	○	○	○	○	

Основное изображение (Main) Уменьшенное изображение (Sub)		HDMI									
		576i(50Hz)	480i(60Hz)	480p(60Hz)	576p(60Hz)	720p(50Hz)	720p(60Hz)	1080i(50Hz)	1080i(60Hz)	1080p(50Hz)	1080p(60Hz)
YPbPr	576i(50Hz)	○	○	○	○	○	○	○	○	○	○
	480i(60Hz)	○	○	○	○	○	○	○	○	○	○
	480p(60Hz)	○	○	○	○	○	○	○	○	○	○
	576p(60Hz)	○	○	○	○	○	○	○	○	○	○
	720p(50Hz)	○	○	○	○	○	○	○	○	○	○
	720p(60Hz)	○	○	○	○	○	○	○	○	○	○
	1080i(50Hz)	○	○	○	○	○	○	○	○	○	○
	1080i(60Hz)	○	○	○	○	○	○	○	○	○	○
	1080p(50Hz)	○	○	○	○	○	○	○	○	○	○
1080p(60Hz)	○	○	○	○	○	○	○	○	○	○	

Основное изображение (Main) Уменьшенное изображение (Sub)		YPbPr									
		576i(50Hz)	480i(60Hz)	480p(60Hz)	576p(60Hz)	720p(50Hz)	720p(60Hz)	1080i(50Hz)	1080i(60Hz)	1080p(50Hz)	1080p(60Hz)
DVI	640x480 @60Hz	○	○	○	○	○	○	○	○	○	○
	640x480 @72Hz	○	○	○	○	○	○	○	○	○	○
	640x480 @75Hz	○	○	○	○	○	○	○	○	○	○
	720x400 @70Hz	○	○	○	○	○	○	○	○	○	○
	800x600 @60Hz	○	○	○	○	○	○	○	○	○	○
	800x600 @75Hz	○	○	○	○	○	○	○	○	○	○
	1024x768 @60Hz	○	○	○	○	○	○	○	○	○	○
	1024x768 @75Hz	○	○	○	○	○	○	○	○	○	○
	1280x768 @60Hz	○	○	○	○	○	○	○	○	○	○
	1280x960 @60Hz	○	○	○	○	○	○	○	○	○	○
	1280x1024 @60Hz	○	○	○	○	○	○	○	○	○	○
	1360x768 @60Hz	○	○	○	○	○	○	○	○	○	○
	1366x768 @60Hz	○	○	○	○	○	○	○	○	○	○
1600x1200 @60Hz	○	○	○	○	○	○	○	○	○	○	
1920x1080 @60Hz	○	○	○	○	○	○	○	○	○	○	