

UŽIVATELSKÝ MANUÁL

ProLite

LCD Monitor

ProLite XB2779QS

Děkujeme moc za výběr iiyama LCD monitoru. Doporučujeme, abyste věnovali několik minut, před instalací zapnutí monitoru, k pečlivému pročtení komplexního návodu. Prosíme, mějte tuto příručku na bezpečném místě pro budoucí použití.

ČESKY

OZNAČENÍ CE PROHLÁŠENÍ O SHODĚ

Tento LCD monitor je v souladu s požadavky směrnice ES / EU 2004/108/ES "Směrnice EMC", 2006/95/EC "Směrnice pro nízké napětí", 2009/125/ES "ErP směrnice" a 2011/65/EU "RoHS směrnice".

Elektro-magnetická náchylnost byla zvolena na úrovni, která dává správnou funkci v obytných oblastech, podnikání a lehkých průmyslových areálech a malých podnicích, uvnitř i vně budov. Všechna místa pro provoz jsou charakterizována připojením k veřejné síti nízkého napětí napájení.

IYAMA CORPORATION: Wijkmeesterstraat 8, 2131 HA Hoofddorp, The Netherlands



Doporučujeme recyklaci použitého výrobku. Obrat'te se prosím na svého prodejce nebo iiyama servisní středisko. Recyklační informace získané přes internet, pomocí adresy: <http://www.iiyama.com>

Můžete se připojit na webovou stránku různých zemí.

- Vyhrazujeme si právo měnit specifikace bez předchozího upozornění.
- Všechny obchodní známky použité v této uživatelské příručce jsou majetkem příslušných vlastníků.
- Jako partner ENERGY STAR®, iiyama stanovila, že tento výrobek splňuje směrnice ENERGY STAR® pro úsporu energie.

TABLE OF CONTENTS

| | |
|--|----|
| PRO VAŠÍ BEZPEČNOST | 1 |
| BEZPEČNOSTNÍ OPATŘENÍ..... | 1 |
| SPECIÁLNÍ POZNÁMKY K LCD MONITORŮM | 3 |
| ZÁKAZNICKÝ SERVIS..... | 3 |
| ČIŠTĚNÍ | 3 |
| PŘED POUŽITÍM MONITORU..... | 4 |
| VLASTNOSTI | 4 |
| KONTROLA OBSAHU BALENÍ..... | 4 |
| MONTÁŽ NA STĚNU | 5 |
| MONTÁŽ A ODSTRANĚNÍ ZÁKLADNY | 6 |
| OVLÁDACÍ PRVKY A KONEKTORY..... | 7 |
| PŘIPOJENÍ MONITORU | 8 |
| NASTAVENÍ POČÍTAČE | 9 |
| NASTAVENÍ VÝŠKY A POZOROVACÍHO ÚHLU..... | 9 |
| OVLÁDÁNÍ MONITORU..... | 10 |
| NASTAVENÍ OBSAHU MENU..... | 11 |
| ÚPRAVA OBRAZOVKY | 17 |
| POWER MANAGEMENT FUNKCE | 20 |
| ŘEŠENÍ PROBLÉMŮ | 21 |
| INFORMACE O RECYKLACI..... | 22 |
| PŘÍLOHA | 23 |
| SPECIFIKACE..... | 23 |
| ROZMĚRY..... | 24 |
| ODPOVÍDAJÍCÍ ČASOVÁNÍ | 24 |

PRO VAŠÍ BEZPEČNOST

BEZPEČNOSTNÍ OPATŘENÍ

VAROVÁNÍ

PŘESTANTĚ POUŽÍVAT MONITOR V PŘÍPADĚ JAKÝCHKOLIV PROBLÉMŮ

Pokud si všimnete jakýchkoli abnormální jevů, jako je kouř, zvláštní zvuk nebo zplodiny, odpojte monitor a ihned se obraťte na svého prodejce nebo iiyama servisní středisko. Další použití může být nebezpečné a může způsobit požár nebo úraz elektrickým proudem.

NIKDY NEDEMOLUJTE KRYT DISPLEJE

Vysokonapěťové obvody uvnitř monitoru. Demontáží krytu se můžete vystavit nebezpečí požáru nebo úrazu elektrickým proudem.

NIKDY NEVKLÁDEJTE NĚJAKÉ PŘEDMĚTY DO MONITORU

Nepokládejte žádné pevné předměty nebo kapaliny, jako je voda do monitoru. V případě nehody, okamžitě monitor odpojte a obraťte se na svého prodejce nebo iiyama servisní středisko. Používání monitoru s jakýmkoliv předmětem uvnitř může způsobit požár, úraz elektrickým proudem nebo poškození.

UMÍSTĚTE MONITOR NA ROVNÝ A STABILNÍ POVRCH

Monitor může způsobit zranění, pokud spadne.

NEPOUŽÍVEJTE MONITOR V BLÍZKOSTI ZDROJE VODY

Nepoužívejte monitor, kde může být postříkán vodou či polit vodou. Může to způsobit požár nebo úraz elektrickým proudem.

POUŽÍVEJTE JEN PODPOROVANÝ NAPÁJECÍ ZDROJ

Ujistěte se, že monitor je používám pouze s určeným napájením. Použití nesprávného napětí může způsobit poruchu a může způsobit požár nebo úraz elektrickým proudem.

CHRAŇTE KABELY

Netahejte, neohýbejte napájecí a datový kabel. Nepokládejte na monitor nebo na kabely žádné jiné těžké předměty. V případě poškození, kabely mohou způsobit požár nebo úraz elektrickým proudem.

NEPŘÍZNIVÉ POVĚTRNOSTNÍ PODMÍNKY

Není vhodné používat monitor při těžké bouřce, může to způsobit poruchu. Také se doporučuje, abyste se nedotýkali zástrčky. Mohlo by dojít k úrazu elektrickým proudem.

UPOZORNĚNÍ

MÍSTO INSTALACE

Neinstalujte monitor, kde může dojít k náhlým změnám teploty, nebo ve vlhkém, prašném nebo zakouřeném prostředí, protože by mohlo dojít k požáru, úrazu elektrickým proudem nebo poškození. Měli byste se také vyhnout místům, kde slunce svítí přímo na monitoru.

NEUMISŤUJTE MONITOR DO NEBEZPEČNÝCH POZIC

Monitor se může převrhnout a způsobit zranění, pokud není vhodně umístěn. Dále se ujistěte, že nemáte na monitoru položené nějaké těžké předměty, a že všechny kabely jsou vedeny tak, že děti za ně nemohou tahat a způsobit si zranění.

DODRŽENÍ VENTILACE VZDUCHU

Ventilační otvory ochraňují monitor před přehřátím. Zakrytí otvorů může způsobit požár. Chcete-li zabezpečit dostatečnou cirkulaci vzduchu, umístěte monitor alespoň 10 cm (nebo 4 palce) od všech stěn.

Nikdy při provozu monitoru neodjímejte podstavec. Pokud je stojan odstraněn, větrací otvory na zadní straně skříně budou zakryty a monitor se může přehřívat. To může způsobit požár nebo poškození. Při ovládání monitoru na zádech, boku, vzhůru nohama nebo na koberci či jiném měkkém materiálu, může také dojít k poškození.

ODPOJTE KABELY PŘI MANIPULACI S MONITOREM

Když přesouváte monitor, vypněte síťový vypínač, odpojte monitor a ujistěte se, zda je signálový kabel odpojen. Pokud monitor neodpojíte, může dojít k požáru nebo úrazu elektrickým proudem.

ODPOJTE MONITOR ZE ZÁSUVKY

Pokud monitor nepoužíváte delší dobu, je doporučeno jej odpojit z elektrické sítě, aby se zabránilo nehodám.

DRŽTE ZÁSTRČKU PŘI ODPOJOVÁNÍ

Chcete-li odpojit napájecí kabel nebo signálový kabel, tahejte vždy za zástrčku. Nikdy netahejte za samotný kabel, může to způsobit požár nebo úraz elektrickým proudem.

NEDOTÝKEJTE SE ZÁSTRČKY MOKRÝMA RUKAMA

Při vytahování nebo zastrčení zástrčky mokřýma rukama, může dojít k úrazu elektrickým proudem.

PŘI INSTALACI MONITORU NA VAŠEM POČÍTAČI

Ujistěte se, že počítač je dostatečně silný, aby unesl hmotnost monitoru, jinak může dojít k poškození počítače.

POZNÁMKA PRO POUŽITÍ 24/7

Tento produkt není speciálně určen pro použití 24/7 ve všech prostředích.

OSTATNÍ

ERGONOMICKÉ DOPORUČENÍ

Chcete-li odstranit únavu očí, neprovazujte monitor proti jasnému pozadí nebo v tmavé místnosti. Pro optimální pohodlí při sledování by monitor měl být těsně pod úrovní očí a ve vzdálenosti 40 - 60 cm (16-24 palec) od vašich očí. Při používání monitoru delší dobu se doporučuje přestávka deset minut každou hodinu, protože dlouhodobý pohled na obrazovku může způsobit únavu očí.

SPECIÁLNÍ POZNÁMKY K LCD MONITORŮM

Následující symptomy jsou normální u LCD monitorů a neznamenaají problém.

POZNÁMKA

- Při prvním zapnutí LCD monitoru se nemusí obraz vejít na displej, protože typ počítače má nastavenou jinou pozici. V tomto případě nastavte pozici obrazu do správné polohy.
- Vzhledem k povaze podsvícení, může obrazovka při prvním použití blikat. Vypněte síťový vypínač a pak jej znovu zapněte, abyste se ujistili, že blikání zmizelo. Můžete zjistit mírně nerovnoměrný jas na obrazovce v závislosti na pracovní ploše, kterou používáte.
- Vzhledem k povaze LCD obrazovky, může přetrvat vjem původní obrazovky i po přepnutí obrazu, když je stejný obraz zobrazen hodiny. V tomto případě lze obrazovku obnovovat pomalu změnou obrazu nebo vypnutím na několik hodin.
- obraťte se na svého prodejce nebo iiyama servisní středisko pro výměnu podsvícení, pokud je obrazovka tmavá, bliká nebo nesvítí. Nikdy se nepokoušejte nahradit jej sami.

ZÁKAZNICKÝ SERVIS

POZNÁMKA

- Máte-li vrátit přístroj do servisu a originální balení bylo zničeno, obraťte se prosím na svého prodejce nebo iiyama servisní středisko pro radu nebo náhradního balení.

ČIŠTĚNÍ

VAROVÁNÍ

- Pokud při čištění dostanou materiály nebo kapaliny, jako je voda, do monitoru, okamžitě odpojte napájecí kabel a obraťte se na svého prodejce nebo iiyama servisní středisko.

UPOZORNĚNÍ

- Z bezpečnostních důvodů vypněte hlavní vypínač a odpojte monitor před čištěním.

POZNÁMKA

- Pro ochranu LCD panelu, nepoškrábejte nebo neotírejte obrazovku tvrdými předměty.
- Nikdy nepoužívejte některé z následujících silných rozpouštědel. Ty mohou poškodit kryt a LCD displej.

Ředidlo

Spreji

Benzín

Vosk

Abrazivní čistič

Kyselé nebo alkalické rozpouštědlo

- Dotýkáním se krytu produkty vyrobenými z pryže nebo plastu po delší dobu, může dojít k degeneraci nebo ztráty barvy na krytu.

KRYT MONITORU

Skvrny lze odstranit hadříkem lehce navlhčeným ve slabém saponátu. Poté otřete kryt jemným suchým hadříkem.

LCD OBRAZOVKA

Doporučuje se pravidelné čištění měkkým suchým hadříkem.

PŘED POUŽITÍM MONITORU

VLASTNOSTI

- ◆ Podporuje rozlišení až 2880 × 1620 (Nativní rozlišení 2560 × 1440)
- ◆ Vysoký kontrast 1000:1 (typický), Adv. Kontrast funkce k dispozici / Jas 440cd/m² (typický)
- ◆ Redukce modrého světla
- ◆ Digitální vyhlazování znaků
- ◆ Automatické nastavení
- ◆ Stereo reproduktory
2 × 2W Stereo reproduktory
- ◆ Plug & Play VESA DDC2B RoHS
v souladu Windows[®] Vista/7/8
- ◆ Power Management (v souladu s ENERGY STAR[®] VESA DPMS)
- ◆ v souladu VESA Standard (100mm x 100mm)
- ◆ Kensington-lock™

KONTROLA OBSAHU BALENÍ

Následující doplňky jsou součástí balíku. Zkontrolujte, zda jsou uzavřeny s monitorem. Pokud něco chybí nebo jsou poškozeny, obraťte se na prodejce nebo na regionální iiyama kancelář.

- | | | |
|-------------------------|--------------------|------------------------------------|
| ■ Napájecí kabel * | ■ DVI-D kabel | ■ mDP-DP kabel |
| ■ Audio kabel | ■ Základna stojanu | ■ Šroub pro upevnění stojanu (3ks) |
| ■ Bezpečnostní příručka | ■ Rychlý průvodce | |

UPOZORNĚNÍ

* Napájecí kabel uzavřený v 120V oblasti je 10A/125V. Pokud používáte napájení vyšší než toto, pak musí být použit napájecí kabel 10A / 250V. Nicméně, všechny garance a záruky jsou neplatné pro případné problémy nebo škody způsobené napájecím kabelem, který není součástí balení iiyama.

MONTÁŽ NA STĚNU

- VAROVÁNÍ**
- Při použití montáže na stěnu utáhněte šroub M4 s podložkou, jejíž "L" délka je 7 mm pro upevnění monitoru. Použitím delšího šroubu by mohlo dojít k úrazu elektrickým proudem nebo k poškození, protože může dojít ke kontaktu s elektrickými součástkami uvnitř monitoru.
 - Zkontrolujte, zda zeď nebo strop unese váhu monitoru před jeho montáží.

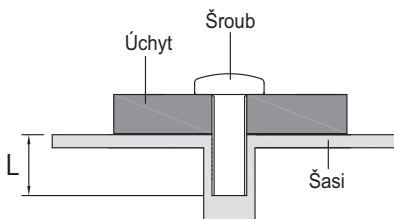

MONTÁŽ A ODSTRANĚNÍ ZÁKLADNY

UPOZORNĚNÍ

- Položte monitor na stabilní povrch. Monitor může způsobit zranění nebo škodu, pokud spadne.
- Nevystavujte monitor velkým tlakům. Mohlo by dojít k poškození.
- Před demontáží nebo instalací odpojte monitor, aby nedošlo k úrazu elektrickým proudem nebo poškození.

<Instalace>

- ① Dejte kus měkkého hadříku na stůl předem, aby se zabránilo poškrábání monitoru. Položte monitor na stůl přední stranou dolů.
- ② Uchopte monitor a zatlačte do základny stojanu.
- ③ Použijte "křídlovou matici" k zajištění základny stojanu monitoru.

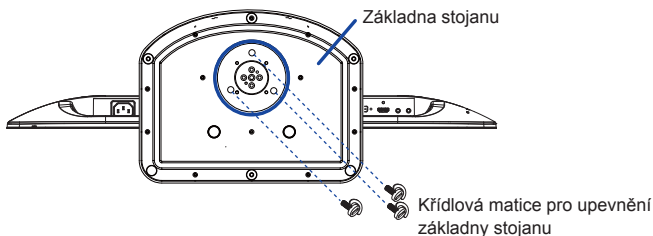

<Demontáž>

- ① Dejte kus měkkého hadříku na stůl předem, aby se zabránilo poškrábání monitoru. Položte monitor na stůl přední stranou dolů.
- ② Odstraňte "křídlový šroub" ze základny a sloupce monitoru.

<Zarážka>

Položte monitor na rovný povrch. Stiskněte zárážku na zadní straně stojanu, zatímco tlačíte monitor nahoru. Je nutná pozornost, monitor je natlačen na pružinu a stojan se může rychle roztáhnout.

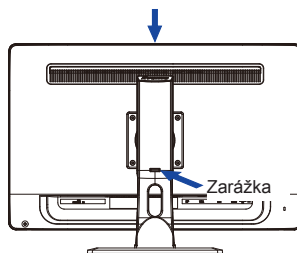

OVLÁDACÍ PRVKY A KONEKTORY

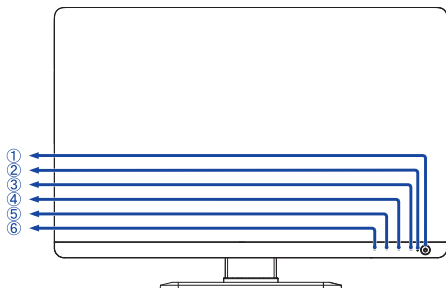

<Přední>

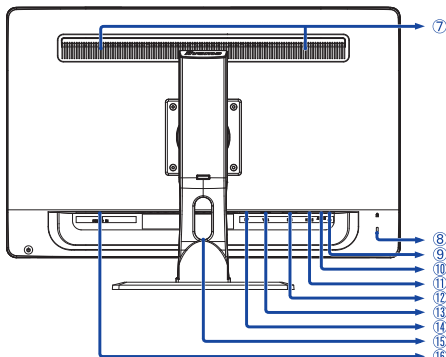

<Zadní>

① Vypínač ()

② Indikátor napájení

POZNÁMKA Modrá: Normální provoz
Orange: Power Management

③ Výběr / Volba vstupů / Redukce modrého světla tlačítko () *

④ Nahoru / Hlasitosti tlačítko () *

⑤ Dolů / i-Style Color tlačítko () *

⑥ MENU tlačítko ()

⑦ Reproduktory

⑧ Kensington-lock™

POZNÁMKA Můžete připevnit bezpečnostní zámek a kabel, aby se zabránilo přemístění monitoru počítače bez Vašeho svolení.

⑨ Konektor pro sluchátka ()

⑩ Audio konektor (AUDIO IN)

⑪ HDMI konektor (HDMI)

⑫ DVI-D 24pin konektor (DVI)

⑬ VGA(D-sub) mini 15pin konektor (VGA)

⑭ DisplayPort konektor (DP)

⑮ Otvor pro kabely

⑯ AC konektor (AC POWER IN)

* Můžete přeskočit položky Menu a zobrazit stupnici přímo.

PŘIPOJENÍ MONITORU

- 1 Ujistěte se, že počítač i monitor jsou vypnuté.
- 2 Připojte počítač k monitoru pomocí odpovídajícího kabelu.
- 3 Připojte monitor k audio zařízení s audio kabelem pro připojení k počítači, při použití zvukových funkcí.
- 4 Připojte napájecí kabel k monitoru a poté do elektrické sítě.
- 5 Zapněte monitor a počítač.

- POZNÁMKA**
- Signální kabely pro připojení počítače a monitoru se mohou lišit v závislosti na typu použitého počítače. Nesprávné připojení může způsobit vážné poškození jak na monitoru, tak i na počítači. Kabel, který je dodán s monitorem, je určen pro standardní konektor. Pokud je zapotřebí speciální kabel, obraťte se na místního prodejce nebo regionální iiyama kancelář.
 - Pro připojení k počítači Macintosh, obraťte se na místního prodejce nebo regionální iiyama kancelář pro výběr vhodného adaptéru.
 - Ujistěte se, že jste utáhli prsty šrouby na obou koncích kabelu signálu.

[Příklad připojení]

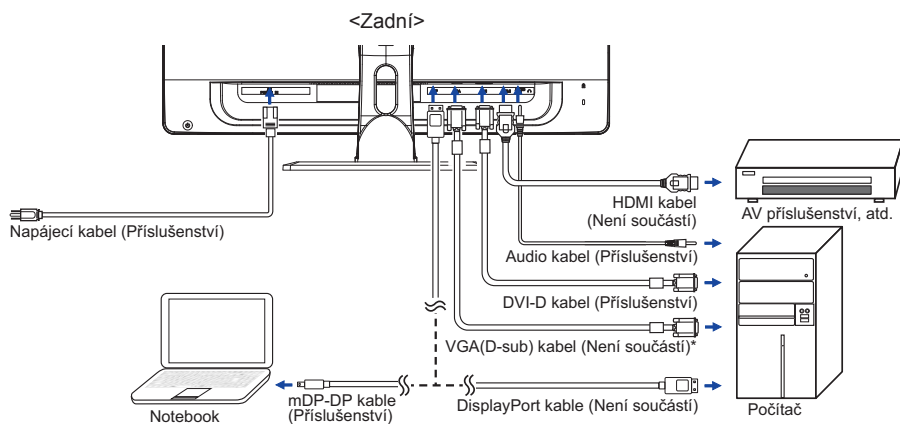

* VGA (D-Sub) kabel není součástí dodávky monitoru, budete muset použít speciální VGA (D-Sub) kabel určený pro tento model. Obrat'te se prosím na servisní středisko iiyama ve Vaší zemi, pokud se chcete připojit monitor přes VGA vstup.

[Shromažděte kabely]

- 1 Vložte kabely přes kabelový otvor.
- 2 Shromažděte kabely na zadní straně stojanu.

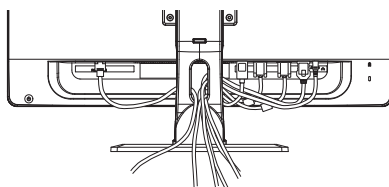

NASTAVENÍ POČÍTAČE

■ Načasování signálu

Změna požadované načasování signálů, jsou uvedeny na straně 24: Vhodné načasování.

NASTAVENÍ VÝŠKY A POZOROVACÍHO ÚHLU

- Pro optimální sledování obrazu je doporučeno, aby monitor byl v pozici přímo naproti na celému obličej, poté nastavíte výšku a úhel monitoru dle Vašich vlastních preferencí.
- Držte panel tak, aby monitor se nepřevrátil, když měníte výšku nebo úhel monitoru.
- Jste schopni se přizpůsobit výšku monitoru až do 130 mm, úhel až 45 stupňů vpravo a vlevo, 17 ° nahoru.

POZNÁMKA

- Nedotýkejte se LCD obrazovky při změně úhlu pohledu. Mohlo by dojít k poškození nebo zničení LCD obrazovky.
- Je nutná pozornost, při změně úhlu, abyste si nezachytili prsty nebo ruce při manipulaci s monitorem.
- Zranění může dojít, pokud nejste opatrní a nezabráníte kontaktu prstu s displejem a základnou při nastavování výšky.

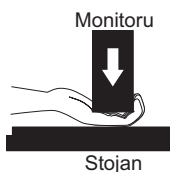
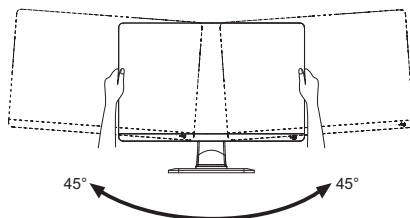
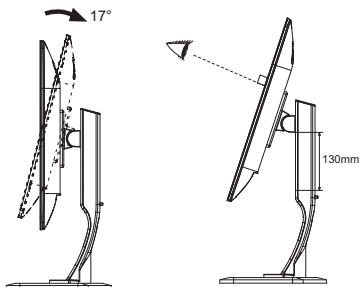

OVLÁDÁNÍ MONITORU

Chcete-li vytvořit co nejlepší obraz, Váš iiyama LCD monitor byl nastaven ve výrobním závodě s KOMPATIBILNÍ NAČASOVÁNÍ, které je vyobrazeno na straně 24. Jste také schopni nastavit obraz tlačíkem podle pokynů uvedených níže. Pro podrobnější úpravy, viz strana 17 pro ÚPRAVY OBRAZU.

- 1 Stiskněte tlačítko 1 pro spuštění funkce OSD menu. K dispozici jsou další položky nabídky, které lze přepínat pomocí ▲ / ▼ tlačítka.

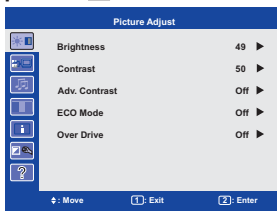

- 2 Vyberte položku menu, která obsahuje ikonu nastavení týkající se nastavení, které chcete dělat. Stiskněte tlačítko 2. Potom pomocí tlačítek ▲ / ▼ zvýrazněte ikonu požadovaného nastavení.
- 3 Znovu stiskněte tlačítko 2. Pomocí tlačítek ▲ / ▼ zvolte vhodnou úpravu nebo nastavení.
- 4 Stiskněte tlačítko 1 pro odchod z menu a nastavení, která jste právě udělal. Proběhne automatické uložení.

Například pro korekci svislé polohy zvolte položku Menu Manual Image Adjust a poté stiskněte tlačítko 2. Pak vyberte H. / V. Position pomocí tlačítka ▲ / ▼.

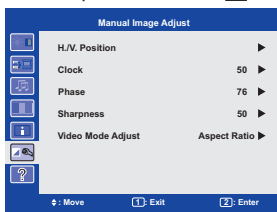

Stránka nastavení se objeví po stisknutí tlačítka 2. Pak vyberte V. Position pomocí tlačítka ▲ / ▼. Znovu stiskněte tlačítko 2.

Potom pomocí tlačítek ▲ / ▼ pro změnu nastavení vertikální polohy. Vertikální poloha displeje by se měla odpovídat způsobem měnit, když děláte to.

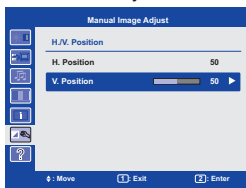













Stiskněte nakonec tlačítko 1 při skončení, všechny změny se uloží do paměti.

POZNÁMKA

- Pokud jsou tlačítka operace přerušena během nastavování nebo když čas nastavený pro OSD Time Out uplynul, OSD zmizí. Stiskněte tlačítko 1 pro rychlé vypnutí OSD.
- Jakékoli změny se automaticky uloží do paměti, když OSD zmizí. Je třeba se vyvarovat vypnutí napájení při používání nabídky.
- Úprava položek H. / V. Position, Clock a Phase jsou uloženy pro každé časování signálu. Kromě těchto úprav, všechny ostatní úpravy mají pouze jedno nastavení, které se vztahuje na všechny časování signálu.

NASTAVENÍ OBSAHU MENU

|  Picture Adjust Nastavení obrazu | | |
|--|--|--|
| Úprava položek | Problém / Možnost | Tlačítko ke stisknutí |
| Brightness *1,2,3 Jas | Příliš tmavá |   |
| | Příliš světlá |   |
| Contrast *3 Kontrast | Příliš matné |   |
| | Příliš intenzivní |   |
| Adv. Contrast *2,3,4 Adv. Kontrast | Off Vypnout | Typický Kontrastní Poměr |
| | On Zapnout | Zvýšený Kontrastní Poměr |
| ECO Mode *3 ECO Mode | Off Vypnout | Normální |
| | 1 | Modré světlo je sníženo. |
| | 2 | Modré světlo je sníženo více než Režim1. |
| | 3 | Modré světlo je sníženo více než Režim2. |
| Over Drive Over Drive | Off Vypnout / -2 / -1 / 0 / +1 / +2 |   |
| | To povede ke zlepšení šedé úrovně doby odezvy panelu LCD. A vyšší úroveň výsledku v rychlejším čase odezvy. |   |

*1 Slouží k nastavení jasu při použití monitoru v temné místnosti, když obrazovka je příliš světlá. Nelze vybrat, když je Adv. kontrast zapnutý.

*2 Jas a Adv. Contrast nelze povolit ve stejnou dobu, kdy je zapnutý ECO Mode.

*3 Contrast, Brightness, Adv. Contrast a ECO Mode úpravy jsou zakázány, pokud je aktivován i-Style Color.





*4 Nastavení Adv. Contrast je zakázáno, pokud je Blue Light Reducer aktivován.

|  Input Select Volba vstupů | | Přímo |
|---|-------------------|---|
| Úprava položek | Problém / Možnost | Tlačítko ke stisknutí |
| Input Select Volba vstupů | VGA | Vyberte analogový vstup. |
| | DVI | Vyberte digitální(DVI) vstup. |
| | HDMI | Vyberte digitální(HDMI) vstup. |
| | DisplayPort | Vyberte digitální(DisplayPort) vstup. |
| | Auto | Hledat dostupný vstupní zdroj a vybrat automaticky. |
| POZNÁMKA Vstupní zdroj je pevně určen, není vybrán automaticky když VGA, DVI, HDMI a DisplayPort jsou vybrány. | | |

Přímo

Můžete přejít na položky menu a zobrazit stupnici nastavení přímo pomocí následujícího tlačítka operace.

- Input Select : Stiskněte tlačítko ②, kdy není menu zobrazeno.





|  Audio Adjust Nastavení Audio | | Přímo |
|---|--------------------------------|--|
| Úprava položek | Problém / Možnost | Tlačítko ke stisknutí |
| Volume Hlasitost | Příliš měkké Příliš hlasitý |     |
| Mute Ticho | Off Vypnout | Vraťte hlasitost na předchozí úroveň. |
| | On Zapnout | Vypněte zvuk dočasně. |
| Audio Input * Vstupů Audio | Line-In | Vyberte Line-In vstup. |
| | HDMI | Vyberte HDMI vstup. |
| | DisplayPort | Vyberte DisplayPort vstup. |

* Vhodné pouze pro vstup HDMI/DisplayPort.

Přímo

Můžete přejít na položky menu a zobrazit stupnici nastavení přímo pomocí následujícího tlačítka operace.

- Audio Adjust: Stisknutím a podržením tlačítka ▲ na asi 2 vteřiny, když není menu zobrazeno.

|  Color Adjust Nastavení barev | | |
|--|-------------------|--|
| Úprava položek | Problém / Možnost | Tlačítko ke stisknutí |
| Warm Teplá | Zelenavě bílá | |
| Normal Normální | Načervenalá bílá | |
| Cool Studená | Namodralá bílá | |
| User Color Uživatelská barva | Red Červená | Příliš slabý  |
| | Green Zelená | Příliš silná  |
| | Blue Modrá |   |
| i-Style Color * i-Style Color Přímo | Off Vypnout | Návrat do stavu nastaveného úpravou barev. |
| | Standard Standard | Pro obecné prostředí Windows a výchozí nastavení monitoru. |
| | Scenery Scenérie | Pro zobrazení venkovní scenérie obrázků. |
| | Cinema Film | Pro filmové a video prostředí. |
| | Game Hra | Pro PC herní prostředí. |
| | Text Text | Pro editaci textu a obrazu v prostředí textového editoru. |

* Nastavení i-Style Color je zakázáno, pokud je Blue Light Reducer aktivován.

Přímo

Můžete přejít na položky menu a zobrazit stupnici nastavení přímo pomocí následujícího tlačítka operace.

- i-Style Color : Stiskněte tlačítko ▼, kdy není menu zobrazeno.

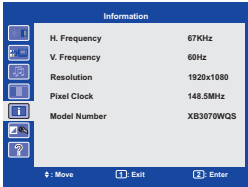
|  Information Informace | |
|---|--|
| <p><Příklad></p>  | <p>Zobrazuje informace o aktuálním vstupním signálu přicházející z grafické karty v počítači.</p> <p>POZNÁMKA</p> <p>Najděte uživatelskou příručku grafické karty k dalším informacím o změně rozlišení a obnovení.</p> |



Manual Image Adjust Manuální nastavení obrazu

| Úprava položek | Problém / Možnost | Tlačítko ke stisknutí | |
|---|--|---|--------|
| H./V. Position *1,2 H./V. Pozice | H. Position H. Pozice | <input type="checkbox"/> Příliš vlevo <input type="checkbox"/> Příliš právo | ▲ ▼ |
| | V. Position V. Pozice | <input type="checkbox"/> Příliš nízká <input type="checkbox"/> Příliš vysoká | ▲ ▼ |
| Clock *1 Čas | <input type="checkbox"/> Příliš úzká <input type="checkbox"/> Příliš široký | ▲ ▼ | |
| Phase *1 Fáze | Opravit blikajícího textu nebo čáry | ▲ ▼ | |
| Sharpness Ostrost | Můžete změnit kvalitu obrazu od 1 do 5 (ostré do měkké). Jedním stisknutím tlačítka ▲ pro změnu kvality obrazu v číselném pořadí. Stisknutím tlačítka ▼ můžete změnit kvalitu obrazu v opačném číselném pořadí. | ▲ ▼ | |
| Video Mode Adjust Nastavení režimu videa | Full Screen Celá obrazovka | Rozšíření displeje | |
| | Aspect Ratio Poměr stran *3 | Rozšíření zobrazení | |
| | Dot by Dot Bod po bodu | Zobrazení obrazu bod po bodu. | |
| Blue Light Reducer *4 Redukce modrého světla Přímo | Off Vypnout | Normální | |
| | 1 | Modré světlo je sníženo. | |
| | 2 | Modré světlo je sníženo více než Režim1. | |
| | 3 | Modré světlo je sníženo více než Režim2. | |

*1 Jen analogový vstup.

*2 Viz strana 17 pro ÚPRAVA OBRAZU.

















*3 Je možno zobrazit ve středu obrazovky s poměrem stran 4:3, 5:4 nebo 16:9, když vstupní video rozlišení je 4:3, 5:4 nebo 16:9.

*4 Nastavení Blue Light Reducer je zakázáno, pokud je i-Style Color aktivován.

Přímo

Můžete přejít na položky menu a zobrazit stupnici nastavení přímo pomocí následujícího tlačítka operace.

- Blue Light Reducer: Stisknutím a podržením tlačítka na asi 2 vteřiny, když není menu zobrazeno.

|  Setup Menu Nastavení menu | | | | |
|---|---|--|---------|--|
| Úprava položek | Problém / Možnost | | | Tlačítko ke stisknutí |
| OSD Setup Menu Nastavení OSD menu | H.Position H. Pozice | OSD je příliš vlevo OSD je příliš vpravo | |     |
| | V.Position V. Pozice | OSD je příliš nízké OSD je příliš vysoké | |     |
| | OSD Time Out Časový limit OSD | Můžete nastavit dobu trvání OSD menu. Rozmezí 10 až 120 sekund. | |     |
| | OSD Background Pozadí OSD | Pozadí OSD je průhledný režim. 0 - 100 | |     |
| Language Select Volba Jazyk | English | Angličtina | Русский | Ruština |
| | Français | Francouzština | 日本語 | Japonština |
| | Deutsch | Němčina | 简体中文 | Zjednodušená čínština |
| | Nederlands | Holandština | 繁體中文 | Tradiční čínština |
| | Polski | Polština | | |
| Opening Logo Opening Logo | Off Vypnout | iiyama logo se nezobrazuje, když je monitor zapnutý. | | |
| | On Zapnout | iiyama logo se zobrazí, když je monitor zapnutý. | | |
| LED LED | Off Vypnout | Indikátor napájení je vypnut. | | |
| | On Zapnout | Indikátor napájení je zapnut. | | |
| POZNÁMKA Vypněte indikátor napájení, když Vás obtěžuje jeho světlo. | | | | |
| Auto Image Adjust * Auto nastavení obrazu Přímo | Nastavte H. / V. Position, Clock a Phase automaticky. | | | |
| Memory Recall Vyvolání paměti | Nastavení továrních dat je obnoveno. | | | |

* Jen analogový vstup.

Pro dosažení nejlepších výsledků, použijte Auto Úpravu ve spojení s nastavením vzoru. Viz strana 17 pro ÚPRAVA OBRAZU.

Přímo

Můžete přejít na položky menu a zobrazit stupnici nastavení přímo pomocí následujícího tlačítka operace.

- Auto Image Adjust: Stisknutím a podržením tlačítka ▼ na asi 2 vteřiny, když není menu zobrazeno.

■ Zámek Režimu

<OSD Menu>

1. OSD zámek bude aktivován stisknutím předního tlačítka **1** a **▲** po dobu asi 10 sekund. Pokud se pokusíte o přístup do OSD stisknutím některého z tlačítek **1**, **▼**, **▲** a **2**, objeví se na obrazovce zpráva "OSD zamčen".
2. OSD zámek bude deaktivován stisknutím předního tlačítka **1** a **▲** po dobu 10 sekund.

<Vypínač>

1. Zámek vypínače napájení bude aktivován stisknutím předního tlačítka **1** pod dobu 10 sekund. Zamknutí vypínače napájení znamená, že nebudete moci vypnout monitor, zatímco je vypínač napájen zamknut. Stisknutím vypínače se na obrazovce objeví zpráva "Vypínač napájení zamčen".
2. Zámek vypínače napájení bude deaktivován stisknutím předního tlačítka **1** po dobu asi 10 sekund.

ÚPRAVA OBRAZOVKY

Upravte obráz podle níže uvedeného postupu a získáte požadovaný obraz při výběru analogového vstupu.

- Úpravy obrazovky uvedené v této příručce jsou určeny pro nastavení polohy obrazu a minimalizaci blikání nebo rozmazání pro konkrétní počítač.
- Monitor je navržen tak, aby poskytl nejlepší výkon v rozlišení 2560 × 1440, ale neposkytuje nejlepší v rozlišení nižším než 2560 × 1440, protože obraz se automaticky zvětší, aby se vešel na celou obrazovku. Doporučuje se pracovat v rozlišení 2560 × 1440 při normálním používání.
- Zobrazení textu nebo čar bude rozmazané nebo nepravidelné tloušťky, když je obraz roztažen kvůli procesu zvětšení obrazovky.
- Je vhodnější upravit polohu obrazu a frekvenci s ovládacími prvky monitoru, než počítačovým softwarem nebo utilitami.
- Proveďte úpravy po zahřívací době nejméně třicet minut.
- Mohou být provedeny dodatečné úpravy požadované po Automatickém nastavení v závislosti na rozlišení a časování signálu.
- Automatické nastavení nemusí fungovat správně při zobrazení obrazu jiném, než je nastavení obrazovky. V tomto případě je nutné ruční nastavení.

Existují dva způsoby, jak upravit obrazovku. Jednou z možností je automatické nastavení. Druhým způsobem je provedení každého nastavení ručně.

Proveďte Automatické nastavení, když je monitor připojen do nového počítače, nebo rozlišení se změní. Pokud obrazovka bliká nebo je rozmazaná, nebo obraz nevede na displej po provedení automatického nastavení, je nutná ruční úprava. Obě úpravy by měly být provedeny pomocí nastavení obrazovky vzoru (Test.bmp) získané prostřednictvím webové stránky IIYAMA (<http://www.iiyama.com>).

Upravte obraz podle níže uvedeného postupu a získáte požadovaný obraz.

Tato příručka vysvětluje nastavení pod OS Windows®.

- 1 Zobrazit obraz v optimálním rozlišení.
- 2 Zadejte Test.bmp (vzor nastavení obrazovky) na tapetu.

POZNÁMKA

- obraťte se na příslušnou dokumentaci pro tuto činnost.
- Test.bmp je v rozlišení 1280 × 1024. Nastavení polohy displeje na střed v dialogovém okně nastavení tapety.

[Vzor nastavení]

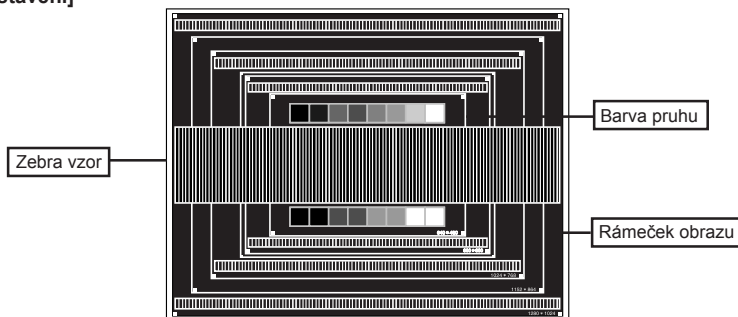

- ③ Stisknutím a podržením tlačítka ▼ na asi 2 vteřiny, když není menu zobrazeno. (Auto Image Adjust)
- ④ Nastavte obraz ručně podle následujících pokynů , když obrazovka bliká nebo je rozmazaná, nebo se obraz nevejde na displej po provedení automatického nastavení.
- ⑤ Nastavte V. Pozice tak, aby se horní a spodní rám obrazu se vešel do zobrazovací oblasti.

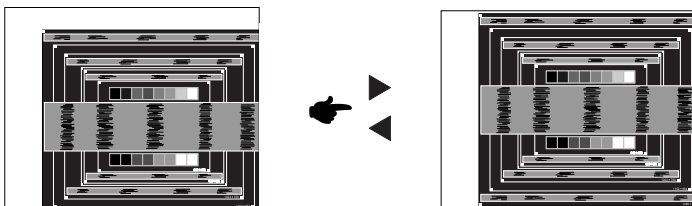

- ⑥ 1) Nastavte H. Pozice tak, že se levá strana obrazu přesune do levého okraje zobrazovací plochy.

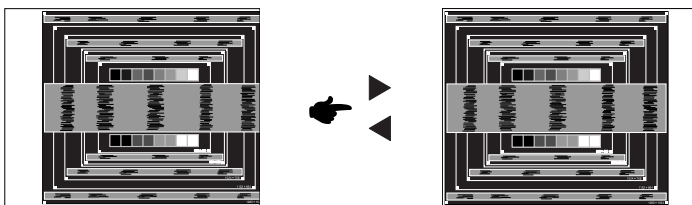

- 2) Natáhněte pravou stranu obrazu na pravý okraj displeje plochy úpravou Pixel Clock.

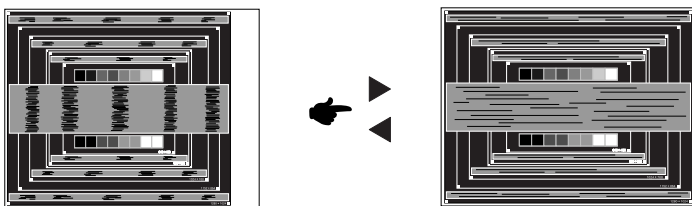

- POZNÁMKA**
- Když levá strana obrazu se pohybuje od levého okraje zobrazovací plochy při nastavení Pixel čas, upravte kroky 1) a 2).
 - Dalším způsobem, jak provést nastavení Pixel čas je opravit svíslé vlnovky vzorem zebra.
 - Obraz může během úpravy Pixel čas, H. Pozice a V. Pozice, blikat.
 - V případě, že rámeček obrazu je větší nebo menší, než je zobrazení plochy po úpravě Pixel čas, zopakujte kroky od bodu ③.

- ⑦ Nastavte Fáze k opravě horizontálních vln, blikání nebo rozmazání ve vzoru zebra.

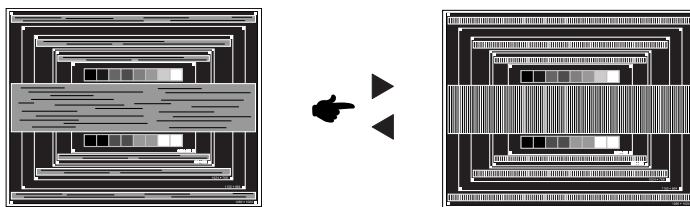

- POZNÁMKA**
- V případě, že silný záblesk nebo rozostření zůstane na části obrazovky, opakujte kroky ⑥ a ⑦, protože Pixel čas nemusí být správně nastaven.
 - Nastavte H. Pozice po úpravě Fáze, jestliže se horizontální poloha pohybuje během nastavování.

- ⑧ Upravte jas a barvu k získání požadovaného obrazu po dokončení úpravy Pixel čas a Fáze.
Vložte zpět svou oblíbenou tapetu.

POWER MANAGEMENT FUNKCE

Funkce power management tohoto produktu je v souladu s požadavky úsporného programu ENERGY STAR® a VESA DPMS. Pokud je aktivován, automaticky sníží zbytečnou spotřebu energie monitoru, když není počítač používán.

Chcete-li použít tuto funkci, monitor musí být připojen k VESA DPMS kompatibilnímu počítači. K dispozici je krok power management monitoru, jak je popsáno níže. Funkce power management, včetně všech nastavení časovače, je nakonfigurován v operačním systému. Zkontrolujte příručku k operačnímu systému a informujte se o tom, jak může být nakonfigurován.

■ Režim Power Management

Když H-sync signál / V-sync signál / H a V synchronizace signálů z počítače jsou vypnuty, monitor přejde do režimu power management, který snižuje spotřebu energie na méně než 0,5 W. Obrazovka ztmavne a indikátor napájení se změní na oranžovou. Od režimu power management se obraz objeví v několika sekundách, když se dotknete klávesnice nebo myši.

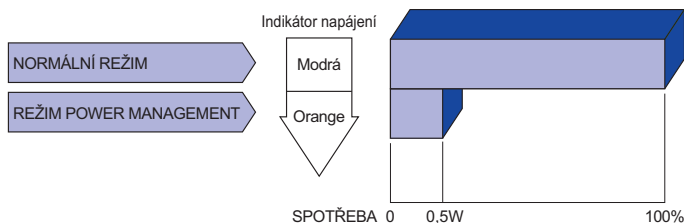

POZNÁMKA

- I když používáte režim power management, monitor spotřebovává elektřinu. Vypněte spínač napájení vždy, když monitor nepoužíváte, v noci a o víkendech, aby se zabránilo zbytečné spotřebě energie.
- Je možné, že video signál z počítače, může při H nebo V sync signálů chybět. V tomto případě POWER MANAGEMENT nemusí pracovat správně.

ŘEŠENÍ PROBLÉMŮ

Pokud monitor nefunguje správně, postupujte podle níže uvedených kroků pro možné řešení problému.

1. Provedte úpravy popsané v OVLÁDÁNÍ MONITORU, v závislosti na problému, který máte. Pokud monitoru nefunguje obraz, přejděte na 2.
2. Podívejte se na následující body, pokud nemůžete najít příslušnou položku v OVLÁDÁNÍ MONITORU, nebo v případě, že problém přetrvává.
3. Pokud jste se setkali s problémem, který není popsán níže, nebo nemůžete problém opravit, ukončete používání monitoru a obraťte se na svého prodejce nebo iiyama servisní středisko pro další pomoc.

| Problém | Kontrola |
|---|---|
| ① Nezobrazí se obraz. (Indikátor napájení se nerozsvítí.) (Indikátor napájení je modrý.) (Indikátor napájení svítí oranžově.) | <input type="checkbox"/> Napájecí kabel je pevně usazen v patci. <input type="checkbox"/> Spínač napájení je zapnutý. <input type="checkbox"/> AC zásuvka je pod napětím. Prosím, zkontrolujte s jiným zařízením. <input type="checkbox"/> Je-li spořič obrazovky v aktivním režimu, dotkněte se klávesnice nebo myši. <input type="checkbox"/> Zvyšte kontrast a / nebo jas. <input type="checkbox"/> Počítač je zapnutý. <input type="checkbox"/> Signální kabel je správně připojen. <input type="checkbox"/> Signální načasování počítače je v specifikaci monitoru. <input type="checkbox"/> Pokud je monitor v úsporném režimu, dotkněte se klávesnice nebo myši. <input type="checkbox"/> Počítač je zapnutý. <input type="checkbox"/> Signální kabel je správně připojen. <input type="checkbox"/> Signální načasování počítače je v specifikaci monitoru. |
| ② Obrazovka není synchronizována. | <input type="checkbox"/> Signální kabel je správně připojen. <input type="checkbox"/> Signální načasování počítače je v specifikaci monitoru. <input type="checkbox"/> Video výstup počítače je ve specifikaci monitoru. |
| ③ Pozice obrazu není ve středu. | <input type="checkbox"/> Signální načasování počítače je v specifikaci monitoru. |
| ④ Obrazovka je příliš světlá nebo příliš tmavá. | <input type="checkbox"/> Video výstup počítače je ve specifikaci monitoru. |

Problém

Kontrola

- | | | |
|---|---|---|
| ⑤ | Obrázovka se třese. | <input type="checkbox"/> Napájecí napětí je ve specifikaci monitoru. <input type="checkbox"/> Signální načasování počítače je v specifikaci monitoru. |
| ⑥ | Žádný zvuk. | <input type="checkbox"/> Audio zařízení (počítač atd.) je zapnuto. <input type="checkbox"/> Audio kabel je správně připojen. <input type="checkbox"/> Hlasitost je nastavena. <input type="checkbox"/> Ticho je Vypnout. <input type="checkbox"/> Audio výstup zařízení je ve specifikaci monitoru. |
| ⑦ | Zvuk je příliš hlasitý nebo příliš tichý. | <input type="checkbox"/> Audio výstup zařízení je ve specifikaci monitoru. |
| ⑧ | Ozývá se podivný zvuk. | <input type="checkbox"/> Audio kabel je správně připojen. |

INFORMACE O RECYKLACI

Pro lepší ochranu životního prostředí, prosím, nevyhazujte Váš monitor.

Prosím navštivte naše webové stránky: www.iiyama.com / recycle pro recyklaci monitoru.

PŘÍLOHA

Design a technické údaje se mohou změnit bez předchozího upozornění.

SPECIFIKACE

| | | |
|------------------------------|---|---|
| Velikost kategorie | 27" | |
| LCD Panel | Technologie panelu | IPS |
| | Velikost | Úhlopříčka: 27" (68,5cm) |
| | Rozteč bodů | 0,233mm H × 0,233mm V |
| | Jas | 440cd/m ² (typický) (Tovární nastavení : 350cd/m ² typický) |
| | Kontrastní poměr | 1000 : 1 (typický), Adv. Kontrast funkce k dispozici |
| | Pozorovací úhel | Vpravo / Vlevo: 89 stupňů na každou stranu, nahoru / dolů: 89 stupňů na každou stranu (typický) |
| | Doba odezvy | 5ms (šedá-šedá) |
| Barvy displeje | 16,777,216 | |
| Sync Frequency | Analogový: Horizontální: 24,0-80,0kHz, Vertikální: 55-75Hz Digitální(DVI/DP): Horizontální: 30,0-100,0kHz, Vertikální: 55-75Hz Digitální(HDMI): Horizontální: 30,0-80,0kHz, Vertikální: 55-75Hz | |
| Maximální rozlišení | 2560 × 1440, 3,7 MegaPixelů(typický), 2880 × 1620, 4,6 MegaPixelů(Maximum) | |
| Vstupní konektor | VGA(D-sub) mini 15 pin, DVI-D 24 pin, HDMI, DisplayPort | |
| Plub & Play | VESA DDC2B™ | |
| Vstupní Sync Signál | Samostatná sync: TTL, pozitivní nebo negativní | |
| Vstupní video signál | Analogový: 0,7Vp-p (Standard), 75Ω, pozitivní Digitální: DVI (Digital Visual Interface standard Rev.1,0) Digitální: HDMI, Digitální: DisplayPort | |
| Vstupní audio konektor | ø 3,5mm mini jack (Stereo) | |
| Vstupní audio signál | 1,0Vrms maximální | |
| Výstupní audio konektor | ø 3,5mm mini jack (Stereo) | |
| Reproduktory | 2W × 2 (Stereo reproduktory) | |
| Maximální velikost obrazovky | 596,7mm Š × 335,7mm V / 23,5" Š × 13,2" V | |
| Napájení | 100-240VAC, 50/60Hz, 1,0A | |
| Spotřeba energie* | 68W typicky (Tovární nastavení 62W typicky), režim Power management: max. 0,5 W Třída energetické účinnosti: D | |
| Rozměry / Hmotnost netto | 650,0 × 434,5 - 564,5 × 230,0mm / 25,6 × 17,1 - 22,2 × 9,1" (Š×V×H) 8,2kg / 18,1lbs | |
| Úhel náklonu | Nahoru: 17 °, vlevo / vpravo: 45 stupňů | |
| Provozní prostředí | Provoz: | Teplota 5 až 35 ° C / 41 až 95 ° F Vlhkost 10 až 80% (bez kondenzace) |
| | Skladování: | Teplota -20 až 60°C / -4 až 140°F Vlhkost 5 až 85% (bez kondenzace) |
| Schválení | CE, TÜV-Bauart, CU, VCCI-B, PSE, ENERGY STAR® | |

POZNÁMKA * Audio zařízení není připojeno.

ROZMĚRY

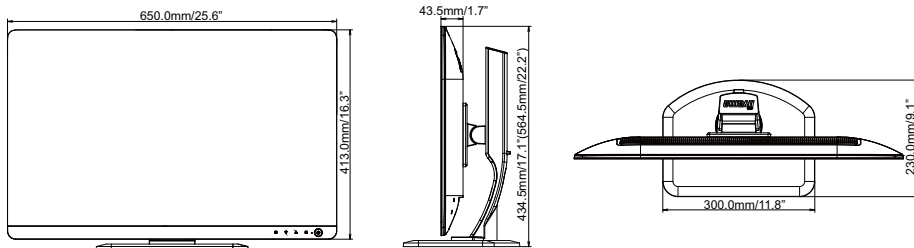

() : Maximální rozsah nastavení

ODPOVÍDAJÍCÍ ČASOVÁNÍ

| Režim Video | | Horizontální frekvence | Vertikální frekvence | Dot Clock |
|------------------|---------------------|------------------------|----------------------|------------|
| VESA | VGA 640 × 480 | 31.469kHz | 59.940Hz | 25.175MHz |
| | | 37.500kHz | 75.000Hz | 31.500MHz |
| | SVGA 800 × 600 | 37.879kHz | 60.317Hz | 40.000MHz |
| | | 46.875kHz | 75.000Hz | 49.500MHz |
| | XGA 1024 × 768 | 48.363kHz | 60.004Hz | 65.000MHz |
| | | 60.023kHz | 75.029Hz | 78.750MHz |
| | SXGA 1280 × 1024 | 63.981kHz | 60.020Hz | 108.000MHz |
| | | 79.976kHz | 75.025Hz | 135.000MHz |
| | Full HD 1920 × 1080 | 67.500kHz | 60.000Hz | 148.500MHz |
| | QWXGA 2048 × 1152 | 71.584kHz | 60.000Hz | 197.000MHz |
| WQHD 2560 × 1440 | 88.787kHz | 59.951Hz | 241.500MHz | |
| 2880 × 1620 | 99.960kHz | 60.000Hz | 303.880MHz | |

*1

*2

*2,3

POZNÁMKA

*1 Jen Analog, DVI a DisplayPort vstup.

*2 Jen DVI a DisplayPort vstup. DVI: Použijte přiložený DVI-D dual-link kabel.

*3 Obraz je komprimován, text a čáry budou tenčí.